

*Bedienungsanleitung  
Instruction manual  
Mode d'emploi  
Istruzioni per l'uso  
Gebruiksaanwijzing  
Instrucciones de uso*

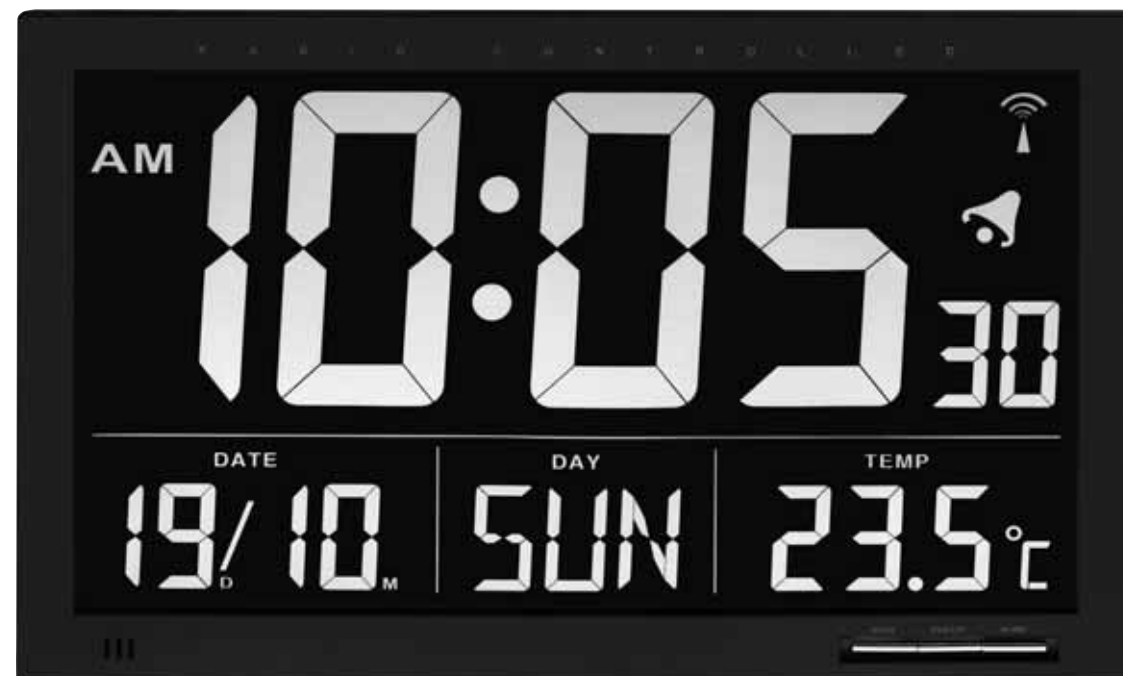

*Instruction manuals*  
[www.tfa-dostmann.de/en/service/downloads/instruction-manuals](http://www.tfa-dostmann.de/en/service/downloads/instruction-manuals)

**Kat. Nr. 60.4505**

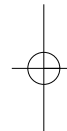
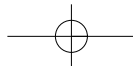

Fig. 1

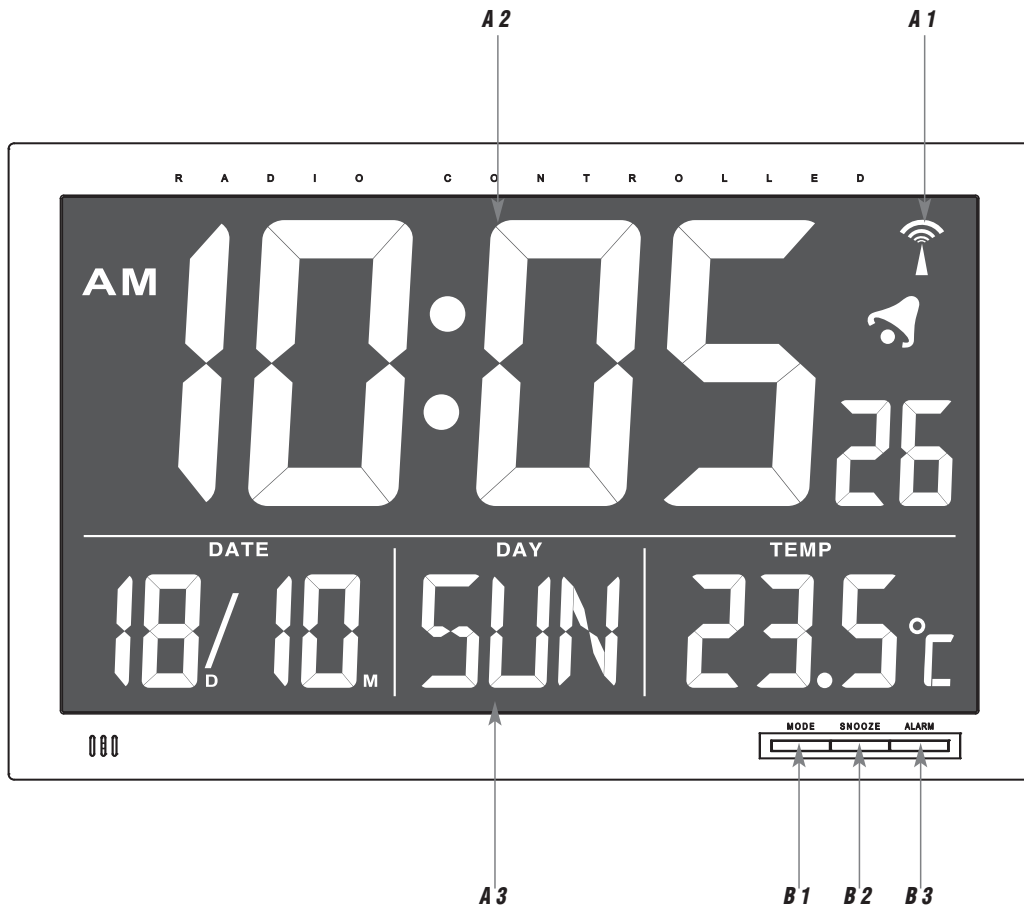
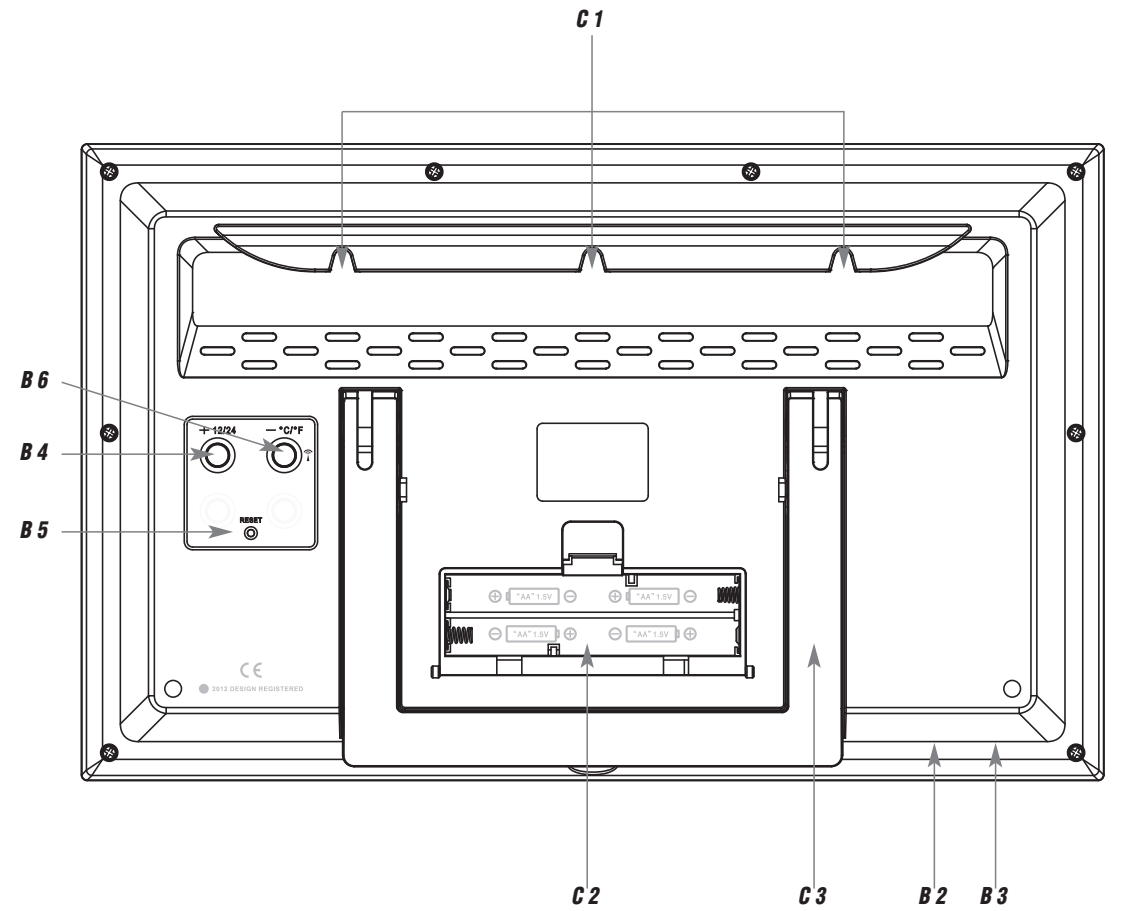

Fig. 2



## Funkuhr mit Temperatur

Vielen Dank, dass Sie sich für dieses Gerät aus dem Hause TFA entschieden haben.

### 1. Bevor Sie mit dem Gerät arbeiten

- **Lesen Sie sich bitte die Bedienungsanleitung genau durch.** So werden Sie mit Ihrem neuen Gerät vertraut, lernen alle Funktionen und Bestandteile kennen, erfahren wichtige Details für die Inbetriebnahme und den Umgang mit dem Gerät und erhalten Tipps für den Störfall.
- **Durch die Beachtung der Bedienungsanleitung vermeiden Sie auch Beschädigungen des Gerätes und die Gefährdung Ihrer gesetzlichen Mängelrechte durch Fehlgebrauch.**
- **Für Schäden, die aus Nichtbeachtung dieser Bedienungsanleitung verursacht werden, übernehmen wir keine Haftung. Ebenso haften wir nicht für inkorrekte Messwerte und Folgen, die sich aus solchen ergeben können.**
- **Beachten Sie besonders die Sicherheitshinweise!**
- **Bewahren Sie diese Anleitung gut auf!**

### 2. Lieferumfang

- Funkuhr
- Bedienungsanleitung

### 3. Einsatzbereich und alle Vorteile Ihres neuen Gerätes auf einen Blick

- Funkuhr mit höchster Genauigkeit und manueller Einstellmöglichkeit
- Zeitzone
- Weckalarm mit Snooze-Funktion
- Anzeige von Wochentag (8 Sprachen) und Datum
- Anzeige der Innentemperatur

### 4. Zu Ihrer Sicherheit

- Das Produkt ist ausschließlich für den oben beschriebenen Einsatzbereich geeignet. Verwenden Sie das Produkt nicht anders, als in dieser Anleitung dargestellt wird.
- Das eigenmächtige Reparieren, Umbauen oder Verändern des Gerätes ist nicht gestattet.



#### **Vorsicht! Verletzungsgefahr:**

- Bewahren Sie das Gerät und die Batterien außerhalb der Reichweite von Kindern auf.
- Batterien enthalten gesundheitsschädliche Säuren und können bei Verschlucken lebensgefährlich sein. Wurde eine Batterie verschluckt, kann dies innerhalb von 2 Stunden zu schweren inneren Verätzungen und zum Tode führen. Wenn Sie vermuten, eine Batterie könnte verschluckt oder anderweitig in den Körper gelangt sein, nehmen Sie sofort medizinische Hilfe in Anspruch.
- Batterien nicht ins Feuer werfen, kurzschließen, auseinandernehmen oder aufladen. Explosionsgefahr!
- Um ein Auslaufen der Batterien zu vermeiden, sollten schwache Batterien möglichst schnell ausgetauscht werden. Verwenden Sie nie gleichzeitig alte und neue Batterien oder Batterien unterschiedlichen Typs.
- Beim Hantieren mit ausgelaufenen Batterien chemikalienbeständige Schutzhandschuhe und Schutzbrille tragen!



#### **Wichtige Hinweise zur Produktsicherheit!**

- Setzen Sie das Gerät keinen extremen Temperaturen, Vibrationen und Erschütterungen aus.
- Vor Feuchtigkeit schützen.

D

## Funkuhr mit Temperatur

### 5. Bestandteile und Tasten

#### LCD-Anzeige

- A1:** Funksignal-Symbol      **A2:** Uhrzeit, Sekunden, Alarmsymbol  
**A3:** Datum mit Wochentag, Innentemperatur

#### Tasten vorne

- B1:** **MODE** Taste      **B2:** **SNOOZE** Taste  
**B3:** **ALARM** Taste

#### Tasten hinten

- B4:** **+12/24** Taste      **B5:** **RESET** Knopf  
**B6:** **-°C/°F** Taste

#### Gehäuse

- C1:** Wandaufhängungen      **C2:** Batteriefach  
**C3:** Ständer (ausklappbar)

### 6. Inbetriebnahme

- Ziehen Sie die Schutzfolie vom Display.
- Öffnen Sie das Batteriefach und legen Sie vier neue Batterien 1,5 V AA ein.
- Achten Sie auf die richtige Polarität beim Einlegen der Batterien.
- Schließen Sie das Batteriefach wieder.
- Ein kurzer Signalton ertönt und es werden alle LCD Segmente kurz angezeigt.
- Die Uhr versucht nun, das Funksignal zu empfangen und das DCF-Empfangszeichen blinkt. Wenn der Zeitcode nach 3-5 Minuten empfangen wurde, wird die funkgesteuerte Zeit, das Datum, die Temperatur und das DCF-Empfangszeichen ständig im Display angezeigt.
- Ist kein Funkempfang möglich, können Sie die Initialisierung auch manuell starten.
- Halten Sie die **-°C/°F** Taste für drei Sekunden gedrückt.
- Das DCF-Empfangszeichen blinkt.
- Unterbrechen Sie den Empfangsversuch, indem Sie die **-°C/°F** Taste noch einmal für drei Sekunden gedrückt halten. Das DCF-Empfangszeichen verschwindet.
- Der DCF-Signalempfang findet täglich um 3:00 Uhr morgens statt. Ist auch der Empfang um 3:00 Uhr nicht erfolgreich, so finden bis 6:00 Uhr früh weitere Empfangsversuche statt.
- Es gibt drei verschiedene Empfangssymbole:



blinkt - Empfang aktiv



bleibt stehen - Empfang erfolgreich

kein Symbol – kein Empfang / Uhrzeit manuell einstellen

- Falls die Funkuhr kein DCF-Signal empfangen kann (z.B. wegen Störungen, Übertragungsdistanz, etc.), kann die Zeit manuell eingestellt werden. Das DCF-Empfangszeichen verschwindet und die Uhr arbeitet dann wie eine normale Quarz-Uhr (siehe „Manuelle Einstellung von Uhrzeit und Kalender“).

D

## Funkuhr mit Temperatur

### 7. Empfang der Funkzeit

Die Zeitübertragung erfolgt von einer Cäsium Atom-Funkuhr, die von der Physikalisch Technischen Bundesanstalt in Braunschweig betrieben wird. Die Abweichung beträgt weniger als 1 Sekunde in einer Million Jahren. Die Zeit ist kodiert und wird von Mainflingen in der Nähe von Frankfurt am Main durch ein DCF-77 (77.5 kHz) Frequenzsignal übertragen mit einer Reichweite von ca. 1.500 km. Ihre Funkuhr empfängt das Signal, wandelt es um und zeigt immer die exakte Zeit an. Auch die Umstellung von Sommer- und Winterzeit erfolgt automatisch. Während der Sommerzeit erscheint „DST“ im Display. Der Empfang hängt hauptsächlich von der geographischen Lage ab. Im Normalfall sollten innerhalb des Radius von 1.500 km ausgehend von Frankfurt bei der Übertragung keine Probleme auftauchen.

#### Bitte beachten Sie folgende Hinweise:

- Es wird empfohlen, einen Abstand von mindestens 1,5 – 2 Metern zu eventuell störenden Geräten wie Computerbildschirmen und Fernsehgeräten einzuhalten.
- In Stahlbetonbauten (Kellern, Aufbauten) ist das empfangene Signal natürlicherweise schwächer. In Extremfällen wird empfohlen, das Gerät in Fensternähe zu platzieren und/oder durch Drehen das Funksignal besser zu empfangen.
- Nachts sind die atmosphärischen Störungen meist geringer und ein Empfang ist in den meisten Fällen möglich. Ein einziger Empfang pro Tag genügt, um die Genauigkeit zu gewährleisten und Abweichungen unter 1 Sekunde zu halten.

### 8. Bedienung

- Halten Sie die **+12/24** oder **-°C/°F** Taste im jeweiligen Einstellmodus gedrückt, gelangen Sie in den Schnelllauf.
- Das Gerät verlässt automatisch den Einstellmodus, wenn länger als 15 Sekunden keine Taste gedrückt wird.

### 9. Manuelle Einstellung von Uhrzeit und Kalender

- Halten Sie die **MODE** Taste für drei Sekunden gedrückt
- Die Stundenanzeige blinkt im Display.
- Stellen Sie mit der **+12/24** oder **-°C/°F** Taste die Stunden ein.
- Drücken Sie die **MODE** Taste noch einmal und Sie können nun nacheinander die Minuten, die Sekunden, das Jahr, die Datumsanzeige (Tag/Monat (D/M, europäisches Datum) oder Monat/Tag (M/D, amerikanisches Datum), den Monat, den Tag, die Sprache für den Wochentag und die Zeitzone (Voreinstellung: 0) ansteuern und mit der **+12/24** oder **-°C/°F** Taste einstellen.
- Bestätigen Sie die Eingabe mit der **MODE** Taste.
- Spracheinstellung für den Wochentag: Englisch (ENG), Deutsch (GER), Französisch (FRA), Spanisch (ESP), Italienisch (ITA), Niederländisch (NET), Dänisch (DAN) und Russisch (RU).
- Die Zeitzoneneinstellung (+12/-12) wird benötigt, wenn das DCF Signal empfangen werden kann, die Zeitzone sich aber von der DCF Zeit unterscheidet (z.B. +1=eine Stunde später).
- Mit der **+12/24** Taste können Sie im Normalmodus zwischen dem 24- oder 12-Stunden Anzeigeformat (AM oder PM erscheint im Display) auswählen.
- Bei erfolgreichem Empfang des DCF-Signals wird die manuell eingestellte Zeit überschrieben.

### 10. Einstellung des Weckalarms

- Drücken Sie die **MODE** Taste im Normalmodus.
- AL und 7:00 (Voreinstellung) oder die zuletzt eingestellte Weckzeit wird auf dem Display angezeigt.
- Halten Sie die **MODE** Taste gedrückt.
- Die Stundenanzeige blinkt.
- Stellen Sie mit der **+12/24** oder **-°C/°F** die Stunden ein.
- Bestätigen Sie die Eingabe mit der **MODE** Taste und stellen Sie die Minuten ein.

D

## Funkuhr mit Temperatur

D

- Bestätigen Sie die Eingabe mit der **MODE** Taste.
- Drücken Sie die **MODE** Taste noch einmal, um zur aktuellen Uhrzeit zurückzukehren.
- Zum Aktivieren des Alarmsignals drücken Sie die **ALARM** Taste.
- Das Alarmsymbol erscheint auf dem Display.
- Wenn die eingestellte Weckzeit erreicht ist, beginnt der Wecker zu klingeln.
- Das Alarmsymbol blinkt.
- Drücken Sie auf eine beliebige Taste und der Alarm wird beendet.
- Wird der Alarm nicht unterbrochen, schaltet sich der ansteigende Alarmton automatisch nach ein paar Minuten aus und aktiviert sich erneut zur gleichen Weckzeit wieder.
- Wenn der Wecker klingelt, drücken Sie die **SNOOZE** Taste, um die Snooze-Funktion zu aktivieren.
- Ist die Snooze-Funktion aktiviert, blinkt Zz auf dem Display.
- Der Alarm wird für die Dauer von 5 Minuten unterbrochen.
- Die Snooze-Funktion kann bis zu sieben Mal aktiviert werden.
- Drücken Sie die **ALARM** Taste, um die Alarm- und Snooze-Funktion auszuschalten.
- Das Alarmsymbol und das Snoozesymbol verschwinden.

### 11. Temperaturanzeige

- Drücken Sie die **-°C/°F** Taste auf der Rückseite im Normalmodus und Sie können zwischen Celsius (°C) oder Fahrenheit (°F) als Temperaturanzeige auswählen.

### 12. Pflege und Wartung

- Reinigen Sie das Gerät mit einem weichen, leicht feuchten Tuch. Keine Scheuer- oder Lösungsmittel verwenden!
- Entfernen Sie die Batterien, wenn Sie das Gerät längere Zeit nicht verwenden.
- Bewahren Sie Ihr Gerät an einem trockenen Platz auf.

#### 12.1 Batteriewechsel

- Sobald die Anzeige schwächer wird, wechseln Sie bitte die Batterien.
- Öffnen Sie das Batteriefach und legen Sie vier neue Batterien 1,5 V AA ein.
- Achten Sie auf die richtige Polarität beim Einlegen der Batterien.
- Schließen Sie das Batteriefach wieder.

### 13. Fehlerbeseitigung

| Problem                     | Lösung  |
|-----------------------------|---|
| Keine Anzeige auf dem Gerät | → Batterien polrichtig einlegen<br>→ Batterien wechseln   |
| Kein DCF Empfang            | → <b>-°C/°F</b> Taste für drei Sekunden gedrückt halten und Initialisierung starten<br>→ Anderen Aufstellort für das Gerät wählen<br>→ Uhrzeit manuell einstellen<br>→ Empfangsversuch in der Nacht abwarten<br>→ Beseitigen der Störquellen<br>→ Neuinbetriebnahme von dem Gerät gemäß Anleitung |

## Funkuhr mit Temperatur

Unkorrekte Anzeige → Drücken Sie den **RESET** Knopf mit einem spitzen Gegenstand  
→ Batterien wechseln

Wenn Ihr Gerät trotz dieser Maßnahmen immer noch nicht funktioniert, wenden Sie sich an den Händler, bei dem Sie das Produkt gekauft haben.

### 14. Entsorgung

Dieses Produkt wurde unter Verwendung hochwertiger Materialien und Bestandteile hergestellt, die recycelt und wiederverwendet werden können.



Batterien und Akkus dürfen keinesfalls in den Hausmüll!  
Als Verbraucher sind Sie gesetzlich verpflichtet, gebrauchte Batterien und Akkus zur umweltgerechten Entsorgung beim Handel oder entsprechenden Sammelstellen gemäß nationalen oder lokalen Bestimmungen abzugeben.  
Die Bezeichnungen für enthaltene Schwermetalle sind: Cd=Cadmium, Hg=Quecksilber, Pb=Blei



Dieses Gerät ist entsprechend der EU-Richtlinie über die Entsorgung von Elektro- und Elektronik-Altgeräten (WEEE) gekennzeichnet.

Dieses Produkt darf nicht mit dem Hausmüll entsorgt werden. Der Nutzer ist verpflichtet, das Altgerät zur umweltgerechten Entsorgung bei einer ausgewiesenen Annahmestelle für die Entsorgung von Elektro- und Elektronikgeräten abzugeben.

### 15. Technische Daten

Spannungsversorgung: Batterien 4 x 1,5 V AA (nicht inklusive)  
Verwenden Sie Alkaline Batterien

Temperaturmessbereich: 0°C ...+50°C / +32 °F...+122 °F

Anzeige LL.L /HH.H: Temperatur außerhalb des Messbereichs

Gehäusemaße: 368 x 29 (86) x 230 mm

Gewicht: 883 g (nur das Gerät)

Diese Anleitung oder Auszüge daraus dürfen nur mit Zustimmung von TFA Dostmann veröffentlicht werden. Die technischen Daten entsprechen dem Stand bei Drucklegung und können ohne vorherige Benachrichtigung geändert werden. Die neuesten technischen Daten und Informationen zu Ihrem Produkt finden Sie auf unserer Homepage unter Eingabe der Artikel-Nummer in das Suchfeld.

#### EU-Konformitätserklärung

Hiermit erklärt TFA Dostmann, dass der Funkanlagentyp 60.4505 der Richtlinie 2014/53/EU entspricht. Der vollständige Text der EU-Konformitätserklärung ist unter der folgenden Internetadresse verfügbar: [www.tfa-dostmann.de/service/downloads/de](http://www.tfa-dostmann.de/service/downloads/de)

[www.tfa-dostmann.de](http://www.tfa-dostmann.de)

E-Mail: [info@tfa-dostmann.de](mailto:info@tfa-dostmann.de)

TFA Dostmann GmbH & Co. KG, Zum Ottersberg 12, D-97877 Wertheim, Deutschland

## Radio-controlled clock with temperature

Thank you for choosing this instrument from TFA.

### 1. Before you use this product

- **Please make sure you read the instruction manual carefully.** This information will help you to familiarise yourself with your new device, learn all of its functions and parts, find out important details about its first use and how to operate it, and get advice in the event of faults.
- **Following and respecting the instructions in your manual will prevent damage to your instrument and loss of your statutory rights arising from defects due to incorrect use.**
- **We shall not be liable for any damage occurring as a result of non-following of these instructions. Likewise, we take no responsibility for any incorrect readings or for any consequences resulting from them.**
- **Please take particular note of the safety advice!**
- **Please keep this instruction manual safe for future reference.**

### 2. Delivery contents

- Radio-controlled clock
- Instruction manual

### 3. Field of operation and all of the benefits of your new instrument at a glance

- Radio-controlled clock with highest precision and manual setting option
- Time zone
- Alarm with snooze function
- Indication of the weekday in 8 languages and date
- Indication of the indoor temperature

### 4. For your safety

- The product is exclusively intended for the field of application described above. It should only be used as described within this instruction.
- Unauthorised repairs, modifications or changes to the product are prohibited.



**Caution!**  
**Risk of injury:**

- Keep this instrument and the batteries out of reach of children.
- Batteries contain harmful acids and may be hazardous if swallowed. If a battery is swallowed, this can lead to serious internal burns and death within two hours. If you suspect a battery could have been swallowed or otherwise caught in the body, seek medical help immediately.
- Batteries must not be thrown into a fire, short-circuited, taken apart or recharged. Risk of explosion!
- Low batteries should be changed as soon as possible to prevent damage caused by leaking. Never use a combination of old and new batteries together, nor batteries of different types.
- Wear chemical-resistant protective gloves and safety glasses when handling leaking batteries.



**Important information on product safety!**

- Do not expose the device to extreme temperatures, vibrations or shocks.
- Protect it from moisture.

## Radio-controlled clock with temperature

### 5. Elements and buttons

#### LCD display

- A1:** DCF reception symbol      **A2:** Time, seconds, alarm symbol  
**A3:** Date with weekday, indoor temperature

#### Buttons front

- B1:** **MODE** button                      **B2:** **SNOOZE** button  
**B3:** **ALARM** button

#### Buttons behind

- B4:** **+12/24** button                      **B5:** **RESET** button  
**B6:** **-°C/°F** button

#### Housing

- C1:** Wall mount holes                      **C2:** Battery compartment  
**C3:** Stand (fold out)

### 6. Getting started

- Pull off the protection foil.
- Open the battery compartment and insert four new batteries 1,5 V AA.
- Making sure the polarities are correct.
- Close the battery compartment again.
- A short beep tone will sound and all LCD segments will light up for a short moment.
- The clock will now scan the DCF frequency signal and the DCF symbol flashes on the LCD. When the time code is received successfully after 3-5 minutes, the radio-controlled time, the date, the temperature and the DCF symbol are displayed steadily in the LCD.
- If scanning fails, manual initialization can be helpful.
- Press and hold the **-°C/°F** button for 3 seconds.
- The DCF signal flashes.
- Interrupt the receive operation by holding the **-°C/°F** button for three seconds. The DCF signal symbol disappears. The DCF signal reception will be held daily at 3:00 clock in the morning. Is not the reception at 3:00 clock successful, further attempts will be held until 6.00 clock in the morning.
- There are 3 different reception icons:



flashing - reception is activ



stays - reception is very good

no symbol - no reception / time is set manual

- If the clock cannot detect the DCF-signal (for example due to disturbances, transmitting distance, etc.), the time can be set manually. The DCF symbol disappears and the clock will then work as a normal quartz clock. (see: Manual setting of clock and calendar).



## Radio-controlled clock with temperature



### 7. Radio-controlled time reception

The time base for the radio-controlled time is a caesium atomic clock operated by the Physikalisch Technische Bundesanstalt Braunschweig. It has a time deviation of less than one second in one million years. The time is coded and transmitted from Mainflingen near Frankfurt via frequency signal DCF-77 (77.5 kHz) and has a transmitting range of approximately 1,500 km. Changeover from summer time or winter time is automatic. In Daylight Saving Time "DST" is shown on the LCD. The quality of the reception depends mainly on the geographic location. Normally there should be no reception problems within a 1,500 km radius around Frankfurt.

#### Please take note of the following:

- Recommended distance to any interfering sources like computer monitors or TV sets is at least 1.5 - 2 metres.
- Inside ferro-concrete rooms (basements, superstructures), the received signal is naturally weakened. In extreme cases, please place the unit close to a window to improve the reception.
- During nighttime, the atmospheric interference is usually less severe and reception is possible in most cases. A single daily reception is adequate to keep the accuracy deviation below 1 second.

### 8. Operation

- Press and hold the **+12/24** or **-°C/°F** button in the setting mode for fast running.
- The instrument will automatically quit the setting mode if no button is pressed within 15 seconds.

### 9. Manual setting of clock and calendar

- Press and hold the **MODE** button for three seconds.
- The hour digits are flashing.
- Press the **+12/24** or **-°C/°F** button to set the hours.
- Press the **MODE** button again to make the settings in the following sequence: Minutes, seconds, year, M/D month/day sequence (American version) or D/M day/month (European version), month, day, day-of-week language and time zone (default: 0). Press the **+12/24** or **-°C/°F** button adjust the settings.
- Press the **MODE** button to confirm the settings.
- Language for the week: English (ENG), German (GER), French (FRA), Spanish (ESP), Italian (ITA), Dutch (NET), Danish (DAN) and Russian (RU).
- The time zone setting (+12/-12) is needed for countries where the DCF signal can be received but the time zone is different from the German time (e.g. +1=one hour later).
- Press the **+12/24** button in normal mode to choose between 24 HR or 12 HR system (AM or PM appears on the display after 12 h).
- The manually set time will be overwritten by the DCF time when the signal is received successfully.

### 10. Setting of alarm clock

- Press the **MODE** button in normal mode.
- AL and 7:00 (default) or the last adjusted alarm time appear on the display.
- Press and hold the **MODE** button.
- The hour digits are flashing.
- Press the **+12/24** or **-°C/°F** button to set the hours.
- Press the **MODE** button to confirm the settings and to set the minutes.
- Confirm the setting with the **MODE** button.
- Press the **MODE** button again to return to the current time.

## Radio-controlled clock with temperature

- To activate the alarm function, press the **ALARM** button.
- The alarm symbol appears on the display.
- When the alarm time is reached, it will be activated at this time.
- The alarm symbol is flashing.
- Press any button and the alarm function will stop working.
- If the alarm is not interrupted, the rising alarm sound will automatically turn off after a few minutes and will be automatically reactivated for the same time.
- During the alarm, press the **SNOOZE** button and the snooze function is activated.
- Once the snooze function is activated, Zz flashes on the display.
- The alarm will be interrupted for 5 minutes.
- The snooze function can be activated up to seven times.
- Press the **ALARM** button to deactivate the alarm and snooze function.
- The alarm symbol and the snooze symbol disappear on the display.

### 11. Indication temperature

- Press the **-/°C/°F** button to change between °C (Celsius) or °F (Fahrenheit) as temperature unit.

### 12. Care and maintenance

- Clean it with a soft damp cloth. Do not use solvents or scouring agents.
- Remove the batteries if you do not use the product for a lengthy period.
- Keep the instrument in a dry place.

#### 12.1 Battery replacement

- Replace the batteries when the display becomes weak.
- Open the battery compartment and insert four new batteries 1,5 V AA.
- Making sure the polarities are correct.
- Close the battery compartment again.

### 13. Troubleshooting

| Problems                    | Solutions   |
|-----------------------------|---|
| No indication on the device | <ul style="list-style-type: none"> <li>→ Ensure battery polarities are correct</li> <li>→ Change the batteries</li> </ul>   |
| No DCF reception            | <ul style="list-style-type: none"> <li>→ Press and hold the <b>-/°C/°F</b> button for 3 seconds and start the manual initialization</li> <li>→ Choose another place for the device</li> <li>→ Manual time setting</li> <li>→ Wait for attempted reception during the night</li> <li>→ Check if there is any source of interference</li> <li>→ Restart the device according to the manual</li> </ul> |

GB

## Radio-controlled clock with temperature

GB

- |                      |   |
|----------------------|---|
| Incorrect indication | → Press the <b>RESET</b> button by using a pointed object |
|                      | → Change the batteries                                    |

If your device fails to work despite these measures contact the supplier from whom you purchased it.

### 14. Waste disposal

This product has been manufactured using high-grade materials and components which can be recycled and reused.



Never dispose empty batteries and rechargeable batteries in household waste.

As a consumer, you are legally required to take them to your retail store or to appropriate collection sites depending on national or local regulations in order to protect the environment.

The symbols for the heavy metals contained are: Cd=cadmium, Hg=mercury, Pb=lead



This instrument is labelled in accordance with the EU Waste Electrical and Electronic Equipment Directive (WEEE). Please do not dispose of this instrument in household waste. The user is obligated to take end-of-life devices to a designated collection point for the disposal of electrical and electronic equipment, in order to ensure environmentally-compatible disposal.

### 15. Specifications

|                    |   |
|--------------------|---|
| Power consumption: | Batteries 4 x 1.5 V AA (not included)<br>Use alkaline batteries |
|--------------------|---|

|                                |                                 |
|--------------------------------|---------------------------------|
| Measuring range - temperature: | 0°C ...+50°C / +32 °F...+122 °F |
|--------------------------------|---------------------------------|

|                        |  |
|------------------------|--|
| Indication LL.L /HH.H: | Temperature is outside measuring range |
|------------------------|--|

|                    |                        |
|--------------------|------------------------|
| Housing dimension: | 368 x 29 (86) x 230 mm |
|--------------------|------------------------|

|         |                         |
|---------|-------------------------|
| Weight: | 883 g (only instrument) |
|---------|-------------------------|

No part of this manual may be reproduced without written consent of TFA Dostmann. The technical data are correct at the time of going to print and may change without prior notice.

The latest technical data and information about this product can be found in our homepage by simply entering the product number in the search box.

#### EU Declaration of conformity

Hereby, TFA Dostmann declares that the radio equipment type 60.4505 is in compliance with Directive 2014/53/EU. The full text of the EU declaration of conformity is available at the following Internet address: [www.tfa-dostmann.de/service/downloads/ce](http://www.tfa-dostmann.de/service/downloads/ce)

[www.tfa-dostmann.de](http://www.tfa-dostmann.de)

E-Mail: [info@tfa-dostmann.de](mailto:info@tfa-dostmann.de)

TFA Dostmann GmbH & Co. KG, Zum Ottersberg 12, D-97877 Wertheim, Germany

## Horloge radio-pilotée avec température

F

Nous vous remercions d'avoir choisi l'appareil de la Société TFA.

### 1. Avant d'utiliser l'appareil

- **Lisez attentivement le mode d'emploi.** Pour vous familiariser avec votre nouvel appareil, découvrez les fonctions et tous les composants, notez les détails importants relatifs à la mise en service et lisez quelques conseils en cas de dysfonctionnement.
- **En respectant ce mode d'emploi, vous éviterez d'endommager l'appareil et de perdre vos droits résultant d'un défaut pour cause d'utilisation non-conforme.**
- **Nous n'assumons aucune responsabilité pour des dommages qui auraient été causés par le non-respect du présent mode d'emploi. De même, nous n'assumons aucune responsabilité pour des relevés incorrects et les conséquences qu'ils pourraient engendrer.**
- **Suivez bien toutes les consignes de sécurité !**
- **Conservez soigneusement le mode d'emploi !**

### 2. Contenu de la livraison

- Horloge radio-pilotée
- Mode d'emploi

### 3. Aperçu du domaine d'utilisation et de tous les avantages de votre nouvel appareil

- Horloge radio-pilotée de grande précision et option de réglage manuel
- Fuseau horaire
- Alarme avec fonction snooze
- Affichage jour en 8 langues et date
- Affichage de la température ambiante

### 4. Pour votre sécurité

- L'appareil est destiné uniquement à l'utilisation décrite ci-dessus. Ne l'utilisez jamais à d'autres fins que celles décrites dans le présent mode d'emploi.
- Vous ne devez en aucun cas démonter ou modifier l'appareil par vous-même.



**Attention !**  
**Danger de blessure :**

- Gardez votre appareil et les piles hors de la portée des enfants.
- Les piles contiennent des acides nocifs pour la santé et peuvent être mortelles dans le cas d'une ingestion. Si une pile a été avalée, elle peut entraîner des brûlures internes graves ainsi que la mort dans l'espace de 2 heures. Si vous craignez qu'une pile ait pu être avalée ou ingérée d'une autre manière, quelle qu'elle soit, contactez immédiatement un médecin d'urgence.
- Ne jetez jamais de piles dans le feu, ne les court-circuitiez pas, ne les démontez pas et ne les rechargez pas. Risque d'explosion !
- Une pile faible doit être remplacée le plus rapidement possible afin d'éviter toute fuite. N'utilisez jamais simultanément de piles anciennes avec des piles neuves ou des piles de types différents.
- Pour manipuler des piles qui ont coulé, utilisez des gants de protection chimique spécialement adaptés et portez des lunettes de protection !

## Horloge radio-pilotée avec température

F



### Conseils importants de sécurité du produit !

- Évitez d'exposer l'appareil à des températures extrêmes, à des vibrations ou à des chocs.
- Protégez-le contre l'humidité.

### 5. Composants et touches

#### Affichage

- A1 :** Symbole de réception de DCF      **A2 :** Horloge, secondes, alarme  
**A3 :** Date avec jour de la semaine, température ambiante

#### Touches avant

- B1 :** Touche **MODE**      **B2 :** Touche **SNOOZE**      **B3 :** Touche **ALARM**

#### Touches arrière

- B4 :** Touche **+ / 12 / 24**      **B5 :** Touche **RESET**      **B6 :** Touche **- / °C / °F**

#### Boîtier

- C1 :** Suspension murale      **C2 :** Compartiment à pile      **C3 :** Support (dépliable)

### 6. Mise en service

- Enlevez le film de protection de l'écran d'affichage.
- Ouvrez le compartiment à pile et insérez quatre nouvelles piles 1,5 V AA.
- Assurez-vous que les piles sont insérées selon la bonne polarité.
- Refermez le compartiment à pile.
- Un signal sonore se fait entendre et tous les segments LCD s'allument.
- L'horloge cherche le signal radio et le symbole de réception DCF clignote. En cas de réception correcte, (3-5 minutes) l'heure radio, la date, le symbole de réception et la température sont affichés en continu.
- Vous pouvez activer manuellement la réception de l'heure radio.
- Maintenez la touche **- / °C / °F** appuyée pendant 3 secondes.
- Le symbole de réception DCF clignote.
- Interrompez l'essai de réception en appuyant sur la touche **- / °C / °F** pendant 3 secondes. Le symbole de réception DCF disparaît.
- La réception du signal DCF a lieu par à 3:00 heures du matin. Au cas où la réception à 3:00 heures du matin n'aurait pas de succès, sera effectué à 6:00 jusqu'à ce qu'il réussisse.
- Il y a 3 symboles de réception différents :



clignote - la réception est active



ne clignote pas - la réception est très bonne

pas de symbole - mauvaise ou aucune réception / l'heure a été réglée manuellement

- Si votre réveil radio-piloté ne peut pas recevoir le signal DCF (par exemple en raison de la présence de perturbations, d'une distance de transmission excessive etc.), vous pouvez procéder à un paramétrage manuel. Dans ce cas, l'horloge fonctionne comme une horloge à quartz normale (voir : Réglage manuel de l'heure et du calendrier).



## Horloge radio-pilotée avec température

F

### 7. Réception de l'heure radio

La transmission de l'heure radio s'effectue via une horloge atomique au césium, exploitée par la Physikalisch Technische Bundesanstalt de Braunschweig (Institut Fédéral Physico-Technique de Braunschweig). L'écart de précision de cette horloge est d'1 seconde pour un million d'années. L'heure est diffusée à partir de Mainflingen, près de Francfort sur le Main, par un signal DCF-77 (77,5 kHz), avec une portée d'environ 1500 km. Votre horloge radio-pilotée reçoit ce signal, le convertit et affiche ainsi toujours l'heure exacte. Le passage de l'heure d'hiver à l'heure d'été et vice-versa s'effectue également en mode automatique. «DST» apparaît pour l'heure d'été sur l'écran. La réception est essentiellement en fonction de votre position géographique. En règle générale, dans un rayon de 1500 km autour de Francfort, aucun problème de transmission ne devrait apparaître.

#### Nous vous prions de respecter les consignes suivantes :

- Nous vous recommandons de respecter une distance de 1,5 - 2 m entre l'appareil et d'éventuelles sources de signaux parasites, comme les écrans d'ordinateur et les postes de télévision.
- Dans les bâtiments en béton armé (caves, greniers aménagés), le signal reçu est affaibli. Dans les cas extrêmes, nous vous conseillons de placer l'appareil près d'une fenêtre de manière à améliorer la réception du signal radio.
- La nuit, les perturbations s'affaiblissent en règle générale et la réception est possible dans la plupart des cas. Un seul signal par jour suffit pour garantir la précision de l'affichage de l'heure, et pour maintenir d'éventuels écarts en dessous d'1 seconde.

### 8. Utilisation

- Maintenez les touches **+12/24** ou **-°C/°F** appuyées au mode de paramétrage pour accéder au défilement rapide.
- L'appareil quitte automatiquement le mode de paramétrage si aucune entrée n'a été effectuée pendant 15 secondes.

### 9. Réglage manuel de l'heure et du calendrier

- Maintenez la touche **MODE** appuyée pendant 3 secondes.
- L'indication de l'heure commence à clignoter.
- Vous pouvez régler ces valeurs à l'aide des touches **+12/24** ou **-°C/°F**.
- En appuyant sur la touche **MODE** vous pouvez ajuster les minutes, les secondes et l'année, l'affichage de D/M (date européenne) ou M/D (date américaine), le mois, le jour, la langue de communication désirée pour le jour de la semaine et le fuseau horaire (par défaut : 0). Vous pouvez régler ces valeurs à l'aide des touches **+12/24** ou **-°C/°F**.
- Validez via la touche **MODE**.
- Choix de langues pour les jours de la semaine : Anglais (ENG), Allemand (GER), Français (FRA), Espagnol (ESP), Italien (ITA), Néerlandais (NET), Danois (DAN) et Russe (RU).
- Vous avez la possibilité d'utiliser un autre fuseau horaire (+12/-12), si votre horloge radio-pilotée peut recevoir le signal DCF, mais l'heure de votre fuseau horaire sera différente de l'heure DCF (par exemple : +1 = une heure plus tard).
- Vous pouvez ajuster le système de temps à 24 heures ou à 12 heures (AM ou PM apparaît sur l'écran) à l'aide de la touche **+12/24**.
- Si la réception DCF de l'heure est activée, l'heure ajustée manuellement sera remplacée.
- Vous pouvez régler ces valeurs à l'aide des touches **+12/24** ou **-°C/°F**.
- Validez via la touche **MODE** et l'heure actuelle apparaît sur l'affichage.

### 10. Réglage alarme de réveil

- Appuyez sur la touche **MODE** en mode normal.
- AL et 7:00 (par défaut) ou la dernière heure d'alarme apparaissent sur l'affichage.

## Horloge radio-pilotée avec température

F

- Maintenez la touche **MODE** appuyée.
- L'indication de l'heure commence à clignoter.
- Réglez l'heure désirée avec les touches **+12/24** ou **-°C/°F**.
- Validez via la touche **MODE** et réglez les minutes désirées.
- Validez via la touche **MODE**.
- Appuyez de nouveau sur la touche **MODE** afin retourner à affichage de l'heure actuelle.
- Pour activer l'alarme appuyez sur la touche **ALARM**.
- Le symbole d'alarme apparaît sur l'affichage.
- Lorsque l'heure fixée pour l'alarme est atteinte, le réveil commence à sonner.
- Le symbole d'alarme commence à clignoter.
- Appuyez sur une touche au choix pour que l'alarme soit désactivée.
- Si l'alarme n'est pas coupée, elle s'arrêtera automatiquement après quelques minutes et sera de nouveau active pour l'heure de réveil suivant.
- Appuyez sur la touche **SNOOZE** pendant l'alarme pour activer la fonction snooze.
- Le symbole Zz commence à clignoter sur l'écran lors de l'utilisation de la fonction snooze.
- L'alarme s'interrompt pendant 5 minutes.
- La fonction snooze peut être activée jusqu'à sept fois.
- Appuyez sur la touche **ALARM** pour éteindre l'alarme et la fonction snooze.
- Le symbole d'alarme et snooze disparaissent de l'écran.

### 11. Affichage de la température

- Appuyez sur la touche **-°C/°F**, il vous est alors possible de sélectionner la température en Celsius (°C) ou Fahrenheit (°F).

### 12. Entretien et maintenance

- Pour le nettoyage de l'appareil, utilisez un chiffon doux et humide. N'utilisez aucun agent solvant abrasif !
- Enlevez les piles, si vous n'utilisez pas votre appareil pendant une durée prolongée.
- Conservez votre appareil dans un endroit sec.

#### 12.1 Remplacement des piles

- Remplacez les piles, si l'affichage s'affaiblit.
- Ouvrez le compartiment à pile et insérez quatre nouvelles piles 1,5 V AA.
- Assurez-vous que les piles sont insérées selon la bonne polarité.
- Refermez le compartiment à pile.

### 13. Dépannage

| Problème                       | Solution  |
|--------------------------------|---|
| Aucun affichage sur l'appareil | → Contrôlez la bonne polarité des piles<br>→ Changez les piles  |
| Aucune réception de DCF        | → Maintenez la touche <b>-°C/°F</b> appuyée pendant 3 secondes et activer manuellement la réception de l'heure radio<br>→ Sélectionnez une autre position pour l'appareil |

## Horloge radio-pilotée avec température

- Paramétrez l'heure manuellement
- Attendez la réception du signal de nuit
- Éliminez les éventuelles sources de parasitage
- Remettez l'appareil en service conformément aux instructions

- Affichage incorrecte → Appuyez sur la touche **RESET** avec un objet pointu  
→ Changez les piles

Si votre appareil ne fonctionne toujours pas malgré ces mesures, adressez-vous au vendeur auquel vous avez acheté votre appareil.

### 14. Traitement des déchets

Ce produit a été fabriqué avec des matériaux de construction de haute qualité qui peuvent être recyclés et réutilisés.



Les piles usagées ne doivent pas être jetées dans les déchets ménagers. En tant qu'utilisateur, vous avez l'obligation légale de rapporter les piles et piles rechargeables usagées à votre revendeur ou de les déposer dans une déchetterie proche de votre domicile conformément à la réglementation nationale et locale.

Les métaux lourds sont désignés comme suit : Cd = cadmium, Hg = mercure, Pb = plomb



Cet appareil est conforme aux normes de l'UE relatives au traitement des déchets électriques et électroniques (WEEE).

L'appareil usagé ne doit pas être jeté dans les ordures ménagères. L'utilisateur s'engage, pour le respect de l'environnement, à déposer l'appareil usagé dans un centre de traitement agréé pour les déchets électriques et électroniques.

### 15. Caractéristiques techniques

Alimentation : Piles 4 x 1,5 V AA (non incluses)  
Utilisez des piles alcalines

Plage de mesure température : 0°C ...+50°C / +32 °F...+122 °F

Affichage LL.L /HH.H : Température est hors de portée de mesure

Mesure de boîtier : 368 x 29 (86) x 230 mm

Poids : 883 g (appareil seulement)

La reproduction, même partielle, du présent mode d'emploi est strictement interdite sans l'accord explicite de TFA Dostmann. Les caractéristiques techniques de ce produit ont été actualisées au moment de l'impression et peuvent être modifiées sans avis préalable. Les dernières données techniques et les informations concernant votre produit peuvent être consultées en entrant le numéro de l'article sur notre site Internet.

#### Déclaration UE de conformité

Le soussigné, TFA Dostmann, déclare que l'équipement radioélectrique du type 60.4505 est conforme à la directive 2014/53/UE. Le texte complet de la déclaration UE de conformité est disponible à l'adresse Internet suivante : [www.tfa-dostmann.de/service/downloads/ce](http://www.tfa-dostmann.de/service/downloads/ce)

[www.tfa-dostmann.de](http://www.tfa-dostmann.de)

E-Mail : [info@tfa-dostmann.de](mailto:info@tfa-dostmann.de)

TFA Dostmann GmbH & Co. KG, Zum Ottersberg 12, D-97877 Wertheim, Allemagne

11/20

## Orologio radiocontrollato con temperatura

Vi ringraziamo per aver scelto l'apparecchio della TFA.

### 1. Prima di utilizzare l'apparecchio

- **Leggete attentamente le istruzioni per l'uso.** Avrete così modo di familiarizzare con il vostro nuovo apparecchio, di scoprire tutte le funzioni e le componenti, di apprendere importanti dettagli sulla sua messa in funzione, di acquisire dimestichezza nel suo utilizzo e di usufruire di alcuni validi consigli da seguire in caso di guasti.
- **Seguendo le istruzioni per l'uso, eviterete anche di danneggiare il dispositivo e di pregiudicare, a causa di un utilizzo scorretto, i diritti del consumatore che vi spettano per legge.**
- **Decliniamo ogni responsabilità per i danni derivanti dal mancato rispetto delle presenti istruzioni per l'uso. Allo stesso modo, non siamo responsabili per eventuali letture errate e per le conseguenze che ne possono derivare.**
- **Prestate particolare attenzione alle misure di sicurezza!**
- **Conservate con cura queste istruzioni per l'uso!**

### 2. La consegna include

- Orologio radiocontrollato
- Istruzioni per l'uso

### 3. Tutte le applicazioni e tutti i vantaggi del vostro nuovo apparecchio

- Orologio radiocontrollato della massima precisione e possibilità di impostazione manuale
- Fuso orario
- Sveglia con funzione snooze
- Indicazione della data e del giorno della settimana in 8 lingue
- Indicatore della temperatura interna

### 4. Per la vostra sicurezza

- Il prodotto è adatto esclusivamente agli utilizzi di cui sopra. Non utilizzate il prodotto in maniera diversa da quanto descritto in queste istruzioni.
- Non sono consentite riparazioni, alterazioni o modifiche non autorizzate del dispositivo.



**Avvertenza!**  
**Pericolo di lesioni:**

- Tenere il dispositivo e le batterie lontano dalla portata dei bambini.
- Le batterie contengono acidi nocivi per la salute. Se ingerite, le batterie possono essere mortali. Se una batteria venisse ingerita, potrebbe causare gravi ustioni e portare alla morte nel giro di due ore. Se si sospetta che una batteria sia stata ingerita o inserita nel corpo in altra maniera, consultare immediatamente un medico.
- Non gettare le batterie nel fuoco, non polarizzarle in maniera scorretta, non smontarle e non cercare di ricaricarle. Pericolo di esplosione!
- Sostituite quanto prima le batterie quasi scariche, in modo da evitare che si scarichino completamente. Non utilizzate mai contemporaneamente batterie usate e batterie nuove né batterie di tipi diversi.
- Quando si maneggiano batterie esaurite indossare sempre guanti resistenti alle sostanze chimiche e occhiali di protezione.



**Avvertenze sulla sicurezza del prodotto!**

- Non esporre l'apparecchio a temperature estreme, vibrazioni e urti.
- Proteggere dall'umidità.

## Orologio radiocontrollato con temperatura

### 5. Componenti e tasti

#### Display LCD

- A1:** Simbolo della ricezione del segnale      **A2:** Ora, secondi, allarme  
**A3:** Data con giorno della settimana, temperatura interna

#### Tasti anteriori

- B1:** Tasto **MODE**      **B2:** Tasto **SNOOZE**  
**B3:** Tasto **ALARM**

#### Tasti posteriori

- B4:** Tasto **+12/24**      **B5:** Bottone **RESET**  
**B6:** Tasto **-°C/°F**

#### Struttura esterna

- C1:** Montaggio a parete      **C2:** Vano batterie  
**C3:** Supporto (pieghevole)

### 6. Messa in funzione

- Rimuovere il folio protettivo del display.
- Aprire il vano batterie e inserire quattro batterie nuove tipo AA da 1,5 V.
- Accertarsi di aver rispettato la corretta polarità.
- Richiudere il vano batteria.
- Si sente un breve segnale acustico e tutti i segmenti dell'LCD appaiono contemporaneamente.
- L'orologio inizia a ricevere il segnale radio e il simbolo della ricezione del segnale DCF lampeggia. Se entro 3-5 minuti l'orologio riceve il time-code, sul display vengono visualizzati l'ora radio controllata, il simbolo della ricezione del segnale DCF e la temperatura interna.
- È possibile avviare l'inizializzazione anche in modo manuale.
- Tenere premuto per 3 secondi il tasto **-°C/°F**.
- Il simbolo della ricezione del segnale DCF lampeggia.
- Interrompere l'operazione di ricezione tenendo premuto il tasto **-°C/°F** per tre secondi. Il simbolo di ricezione DCF scompare.
- La ricezione del segnale DCF avverrà al giorno alle 3:00 del mattino.
- Se la ricezione non è avvenuta con successo alle 3:00, si terrà fino alle 6:00, o fino a quando la ricezione di successo.
- Ci sono 3 simboli di recezioni differenti:



lampeggia - ricezione attiva



resta fisso - ricezione molto buona

Nessun simbolo - Scarsa ricezione / l'orario è stato impostato in modo manuale

- Nel caso in cui l'orologio non riesca a ricevere il segnale DCF (a causa di guasti, della distanza di trasmissione, ecc.), l'ora può essere impostata manualmente. In questo caso il simbolo della ricezione del segnale DCF scompare e l'orologio funziona come un normale orologio al quarzo (vedi: Impostazione manuale dell'ora e della data).

## Orologio radiocontrollato con temperatura

### 7. Informazioni dell'ora radio controllata DCF

L'ora viene trasmessa da un orologio atomico al cesio, che è gestito dal Physikalisch Technische Bundesanstalt di Braunschweig. La deviazione è inferiore a 1 secondo in un milione di anni. L'ora è codificata e trasmessa da Mainflingen vicino Francoforte con un segnale a frequenza DCF-77 (77.5 kHz) in una gamma di 1.500 km. L'orologio riceve il segnale, lo converte e mostra sempre l'ora esatta. Anche il passaggio dall'estate all'inverno e i cambiamenti dell'ora solare sono automatici. Durante il periodo estivo "DST" appare sul display. La ricezione dipende molto dalla posizione geografica. In circostanze normali, dovrebbe avvenire entro il raggio di 1.500 km a partire da Francoforte se non ci sono problemi di ricezione.

#### Rispettate le norme elencate qui di seguito:

- La distanza raccomandata da qualsiasi fonte di interferenza come monitor di computer o televisori è di almeno 1,5 - 2m.
- All'interno di strutture in cemento armato (seminterrati, sovrastrutture) la ricezione del segnale è naturalmente più debole. In casi estremi si consiglia di sistemare l'unità vicino ad una finestra per ottenere una migliore ricezione del segnale.
- Durante le ore notturne, le interferenze dovute ad agenti atmosferici sono normalmente meno influenti, e la ricezione è possibile nella maggior parte dei casi. Una singola ricezione giornaliera è sufficiente a garantire la precisione e a mantenere la deviazione al di sotto di un secondo.

### 8. Uso

- Tenere premuto il tasto **+12/24** o **-°C/°F** in modalità impostazione per procedere velocemente.
- L'apparecchio esce automaticamente dalla modalità impostazione se non si preme alcun tasto per più di 15 secondi.

### 9. Impostazione manuale dell'ora e della data

- Tenere premuto per tre secondi il tasto **MODE**.
- L'indicazione dell'ora lampeggia sul display.
- Premete il tasto **MODE** di nuovo ed è possibile modificare uno dopo l'altro le impostazioni minuti, secondi, anno, la visualizzazione D / M (formato di data europea) o M / D (formato di data americano), mese, giorno, la lingua per il giorno della settimana e fuso orario (l'impostazione predefinita è: 0) e installare con il tasto **+12/24** o **-°C/°F**.
- Confermare con il tasto **MODE**.
- Impostazione della lingua: Inglese (ENG), Tedesco (GER), Francese (FRA), Spagnolo (ESP), Italiano (ITA), Olandese (NET), Danese (DA) e Russo (RU).
- Il fuso orario (+12/-12) viene utilizzato, dove il segnale DCF può essere ricevuto; il fuso orario, però differisce dall'ora tedesca (ad esempio, +1 = un'ora dopo).
- È possibile selezionare con il tasto **+12/24** o **-°C/°F** nel modalità normale fra il sistema orario di 24- o 12- ore (sul display appare AM o PM).
- In caso di corretta ricezione del segnale DCF, l'ora impostata in modo manuale viene sostituita.

### 10. Impostazione del segnale sveglia

- Premete il tasto **MODE** nel modalità normale.
- AL e 7:00 (predefinito) o l'ultima ora della sveglia impostata viene visualizzato sul display.
- Tenere premuto per il tasto **MODE**.
- L'indicazione dell'ora lampeggia sul display.
- Impostate l'ora desiderata con il tasto **+12/24** o **-°C/°F**.
- Confermare con il tasto **MODE** e impostate i minuti.

## Orologio radiocontrollato con temperatura

- Confermare con il tasto **MODE**.
- Premete il tasto **MODE** di nuovo per ritornare dell'ora attuale.
- Per attivare la funzione sveglia premete il tasto **ALARM**.
- Sul display appare il simbolo della sveglia.
- Quando l'orario dell'allarme inserito viene raggiunto, la sveglia comincia a suonare.
- Il simbolo della sveglia lampeggia.
- Per arrestare l'allarme, premere un tasto qualunque.
- Se non viene interrotto, il segnale si disattiva automaticamente dopo pochi minuti e si riattiva nuovamente alla stessa ora di sveglia.
- Per attivare la funzione snooze, premete il tasto **SNOOZE**.
- Quando la funzione snooze è attivata, Zz lampeggia.
- Il suono della sveglia verrà interrotto per 5 minuti.
- La funzione snooze può essere attivata fino a sette volte.
- Per disattivare la funzione sveglia e la funzione snooze premete il tasto **ALARM**.
- Sul display scompaiono il simbolo della sveglia e snooze.

### 11. Visualizzazione della temperatura

- Premere il tasto **-/°C/°F** è possibile scegliere fra la visualizzazione della temperatura in gradi °C (gradi Celsius) o °F (gradi Fahrenheit).

### 12. Cura e manutenzione

- Per pulire l'apparecchio utilizzare solo un panno morbido leggermente inumidito. Non usare solventi o abrasivi.
- Rimuovere le batterie, se non si utilizza l'apparecchio per un periodo prolungato.
- Collocare il dispositivo in un luogo asciutto.

#### 12.1 Sostituzione delle batterie

- Cambiare le batterie se i segnali del display diventano più deboli.
- Aprire il vano batterie e inserire quattro batterie nuove tipo AA da 1,5 V.
- Accertarsi di aver rispettato la corretta polarità.
- Richiudere il vano batteria.

### 13. Guasti

| Problema                            | Risoluzione del problema   |
|-------------------------------------|--|
| Nessuna indicazione sul dispositivo | → Inserire le batterie con la giusta polarità<br>→ Cambiare le batterie  |
| Nessuna ricezione DCF               | → Tenere premuto per 3 secondi il tasto <b>-/°C/°F</b> et avviare l'inizializzazione manuale<br>→ Cercate nuove posizioni per il dispositivo<br>→ Inserire l'orologio manualmente<br>→ Attendere il tentativo notturno di ricezione<br>→ Eliminate fonti di interferenza<br>→ Riavviate il dispositivo secondo le istruzioni |

## Orologio radiocontrollato con temperatura

- Indicazione non corretta → Premete il bottone **RESET** con un oggetto appuntito  
→ Cambiare le batterie

Qualora il vostro apparecchio continui a non funzionare nonostante queste procedure, rivolgetevi al rivenditore presso il quale lo avete acquistato.

### 14. Smaltimento

Questo prodotto è stato realizzato utilizzando materiali e componenti di alta qualità che possono essere riciclati e riutilizzati.



È assolutamente vietato gettare le batterie tra i rifiuti domestici.

In qualità di consumatori, siete tenuti per legge a consegnare le batterie usate al negoziante o ad altri enti preposti al riciclaggio in conformità alle vigenti disposizioni nazionali o locali, ai fini di uno smaltimento ecologico

Le sigle dei metalli pesanti contenuti sono:

Cd=cadmio, Hg=mercurio, Pb=piombo



Questo apparecchio è etichettato in conformità alla Direttiva UE sullo smaltimento delle apparecchiature elettriche ed elettroniche (WEEE).

Questo prodotto non deve essere smaltito insieme ai rifiuti domestici. Il consumatore è tenuto a consegnare il vecchio apparecchio presso un punto di raccolta per lo smaltimento di apparecchiature elettriche ed elettroniche ai fini di uno smaltimento ecologico.

### 15. Dati tecnici

Alimentazione: 4x batterie AA da 1,5 V (non fornite)  
Utilizzare batterie alcaline

Campo di misura temperatura: 0°C ...+50°C / +32 °F...+122 °F

Indicazione LL.L /HH.H: Temperatura fuori dal campo di misura

Dimensioni esterne: 368 x 29 (86) x 230 mm

Peso: 883 g (solo apparecchio)

È vietata la pubblicazione delle presenti istruzioni o di parti di esse senza una precedente autorizzazione della TFA Dostmann. I dati tecnici corrispondono allo stato del prodotto al momento della stampa e possono cambiare senza preavviso.

È possibile trovare dati tecnici e informazioni aggiornate sul prodotto inserendo il numero di articolo sul nostro sito.

#### Dichiarazione di conformità UE

Il fabbricante, TFA Dostmann, dichiara che il tipo di apparecchiatura radio 60.4505 è conforme alla direttiva 2014/53/UE. Il testo completo della dichiarazione di conformità UE è disponibile al seguente indirizzo Internet: [www.tfa-dostmann.de/service/downloads/ce](http://www.tfa-dostmann.de/service/downloads/ce)

[www.tfa-dostmann.de](http://www.tfa-dostmann.de)

E-Mail: [info@tfa-dostmann.de](mailto:info@tfa-dostmann.de)

TFA Dostmann GmbH & Co. KG, Zum Ottersberg 12, D-97877 Wertheim, Germania

## Zendergestuurde klok met temperatuur

Hartelijk dank dat u voor dit apparaat van de firma TFA hebt gekozen.

### 1. Voor u met het apparaat gaat werken

- **Leest u a.u.b. de gebruiksaanwijzing aandachtig door.** Zo raakt u vertrouwd met uw nieuw apparaat en leert u alle functies en onderdelen kennen, komt u belangrijke details te weten met het oog op het in bedrijf stellen van het apparaat en de omgang ermee en krijgt u tips voor het geval van een storing.
- **Door rekening te houden met wat er in de handleiding staat, vermijdt u ook beschadigingen van het apparaat en riskeert u niet dat uw wettelijke rechten bij gebreken niet meer gelden door verkeerd gebruik.**
- **Voor schade die wordt veroorzaakt doordat u geen rekening houdt met de handleiding aanvaarden wij geen aansprakelijkheid. Ook zijn wij niet verantwoordelijk voor verkeerde metingen en de mogelijke gevolgen die daaruit voortvloeien.**
- **Neem in elk geval acht op de veiligheidsinstructies!**
- **Bewaar deze instructies a.u.b. goed!**

### 2. Levering

- Zendergestuurde klok
- Gebruiksaanwijzing

### 3. Hoe u uw nieuw apparaat kunt gebruiken en alle voordelen ervan in één oogopslag

- Zendergestuurde klok met hoge precisie en handmatige tijdstelling mogelijk
- Tijdzone
- Alarm met snooze-functie
- Weekdagweergave in 8 talen en datum
- Weergave van de binnentemperatuur

### 4. Voor uw veiligheid

- Het product is uitsluitend geschikt voor de hierboven beschreven doeleinden. Gebruik het product niet anders dan in deze handleiding is aangegeven.
- Het eigenmachtig repareren, verbouwen of veranderen van het apparaat is niet toegestaan.



**Voorzichtig!  
Kans op letsel:**

- Bewaar de apparaat en de batterijen buiten de reikwijdte van kinderen.
- Batterijen bevatten zuren die de gezondheid schaden. Het inslikken van batterijen kan levensgevaarlijk zijn. Als een batterij wordt ingeslikt, kan dit binnen 2 uur tot ernstige interne brandwonden en tot fataal letsel leiden. Als u denkt dat de batterijen zijn ingeslikt of in een willekeurig lichaamsdeel terecht zijn gekomen, dient u onmiddellijk medische hulp te zoeken.
- Batterijen niet in het vuur gooien, niet kortsluiten, niet uit elkaar halen of opladen. Kans op explosie!
- Zwakke batterijen moeten zo snel mogelijk worden vervangen om lekkage van de batterijen te voorkomen. Gebruik nooit tegelijkertijd oude en nieuwe batterijen of batterijen van een verschillend type.
- Draag handschoenen die bestand zijn tegen chemicaliën en een beschermbril wanneer u met uitgelopen batterijen hanteert!



**Belangrijke informatie over de productveiligheid!**

- Stel het apparaat niet bloot aan extreme temperaturen, trillingen en schokken.
- Tegen vocht beschermen.

NL

## Zendergestuurde klok met temperatuur

NL

### 5. Onderdelen en toetsen

#### Indicatie

- A1:** Radiografisch ontvangtsymbool
- A2:** Tijd, seconden, alarm
- A3:** Datum met weekdag, binnentemperatuur

#### Toetsen front

- B1:** **MODE** toets
- B2:** **SNOOZE** toets
- B3:** **ALARM** toets



#### Toetsen achterkant

- B4:** **+ / 12 / 24** toets
- B5:** **RESET** knop
- B6:** **- / °C / °F** toets

#### Behuizing

- C1:** Wandbevestiging
- C2:** Batterijvak
- C3:** Standaard (uitklapbaar)

### 6. Inbedrijfstelling

- Trek de beschermfolie van het display af.
- Maak het batterijvak open en plaats er vier nieuwe batterijen 1,5 V AA in.
- Let op de juiste polariteit bij het plaatsen van de batterijen.
- Sluit het batterijvak weer.
- U hoort een kort signaal en alle segmenten van het scherm verschijnen kort op.
- Het apparaat begint met de ontvangst van het zendergestuurde tijdsignaal en het DCF-ontvangstteken knippert. Bij succesvolle ontvangst (na 3 à 5 minuten) verschijnt de zendergestuurde tijd, het DCF-ontvangstteken en de temperatuur permanent op het display.
- U kunt de initiatie ook handmatig starten.
- Druk op de **- / °C / °F** toets en houdt deze drie seconden lang ingedrukt.
- Het DCF ontvangtsymbool knippert.
- U kunt de ontvangstpoging onderbreken door de toets **- / °C / °F** gedurende 3 seconden in te drukken. Het DCF ontvangtsymbool verdwijnt.
- Een DCF-signaal ontvangst wordt dagelijks gehouden om 3.00 uur. Is de ontvangst om 3.00 uur niet geslaagd, zo zal tot 6.00 uur of een verdere ontvangstpoging geslaagd worden.
- Er zijn 3 verschillende zendergestuurde ontvangtsymbolen:
  -  knippert - ontvangst is actief
  -  blijft - ontvangst zeer goed
  - geen symbool - slechte ontvangst / tijd werd handmatig ingesteld
- Als de klok geen DCF-signaal ontvangt (wegens storingen, afstand, enz.), kunt u de tijd ook handmatig instellen. De klok werkt dan als een gewone kwartsklok (zie: Manuele tijds- en kalenderinstelling).

## Zendgestuurde klok met temperatuur

NL

### 7. Zendgestuurde tijdsignaal DCF

De tijdbasis voor de zendgestuurde tijd is een cesium-atoomklok van het Physikalisch Technische Bundesanstalt Braunschweig met een afwijking van minder dan 1 seconde in een miljoen jaar. De tijd wordt gecodeerd uitgezonden vanuit Mainflingen bij Frankfurt via het frequentiesignaal DCF-77 (77.5 kHz) en heeft een zendbereik van ongeveer 1.500 km. Uw zendgestuurde klok ontvangt dit signaal en zet het om in de precieze zomer of wintertijd. Gedurende de zomertijd verschijnt „DST“ op het display. De kwaliteit van de ontvangst hangt in belangrijke mate af van de geografische ligging. Normaliter zouden er binnen een straal van 1.500 km rondom Frankfurt geen ontvangstproblemen mogen zijn.

#### Let alstublieft op het volgende:

- De afstand van mogelijke storingsbronnen zoals computerbeeldschermen of tv-toestellen dient tenminste 1,5 à 2 meter te zijn.
- In ruimten met gewapend beton (kelders, torenflats) wordt het signaal uiteraard verzwakt ontvangen. In extreme gevallen, plaatst u het apparaat in de buurt van een raam en / of draai het, om het signaal beter te ontvangen.
- 's Nachts zijn atmosferische storingen over het algemeen minder ernstig en is ontvangst in de meeste gevallen wel mogelijk. Een enkele ontvangst per dag is voldoende om de tijdsafwijking beneden 1 seconde te houden.

### 8. Bediening

- Als u de **+12/24** of **-°C/°F** toets in de overeenkomstige instelmodus ingedrukt houdt, komt u in de snelloop.
- Het apparaat verlaat automatisch de instelmodus, als er langer dan 15 seconden geen toets wordt ingedrukt.

### 9. Manuele tijds- en kalenderinstelling

- Druk op de **MODE** toets en houdt deze 3 seconden ingedrukt.
- De uurweergave knippert op het display.
- Stel de gewenste uur met de **+12/24** of **-°C/°F** toets in.
- Druk op de **MODE** toets en u kunt nu achtereenvolgens de minuten, seconden, de jaar, D/M (Europese datum) of M/D (Amerikaanse datum), de maand, de dag, de taalkeuze voor de weekdag en tijdzone (voorinstelling: 0) kiezen en met de **+12/24** of **-°C/°F** toets instellen.
- Bevestig met de **MODE** toets.
- Taalinstelling voor de weekdag: Engels (ENG), Duits (GER), Frans (FRA), Spaans (ESP), Italiaans (ITA), Nederlands (NET), Deens (DAN) en Russisch (RU).
- Instellen van de tijdzone (+12/-12) is vereist indien het DCF-signaal wel kan worden ontvangen, maar de tijdzone van de DCF tijd afwijkt (bijvoorbeeld, +1 = een uur later).
- Met de **+12/24** toets kunt u tussen het 12- (AM of PM verschijnt op het display) of 24 uur tijdsysteem kiezen.
- Is de ontvangst van het DCF signaal geslaagd, wordt de handmatig ingestelde tijd overschreven.

### 10. Instelling van de wektijd

- Druk op de **MODE** toets en normalmodus.
- AL en 7:00 (voorinstelling) of de ingestelde wektijd verschijnt op het display.
- Druk op de **MODE** toets en houdt deze ingedrukt.
- De uurweergave knippert.
- Stel de gewenste uur met de **+12/24** of **-°C/°F** toets in.
- Bevestig met de **MODE** toets en stel de gewenste minuten in.
- Bevestig met de **MODE** toets.

## Zendgestuurde klok met temperatuur

NL

- Druk nog éénmaal op de **MODE** toets om naar de actuele tijd terug te keren.
- Voor het activeren van het alarm, druk op de **ALARM** toets.
- Het alarmsymbool verschijnt op het display.
- Wanneer de ingestelde wektijd is bereikt begint de wekker te rinkelen.
- Het alarmsymbool knippert.
- Druk op een willekeurige knop, het alarm zal stoppen.
- Als het alarm niet wordt onderbroken, zal de stijgende alarmtoon zich na een paar minuten automatisch uitschakelen en activeert zich vanzelf weer op dezelfde wektijd.
- Om de snooze functie te activeren, drukt men op de **SNOOZE** toets.
- Indien de snooze-functie geactiveerd is, knippert Zz op het display.
- Het weksignaal wordt voor 5 minuten onderbroken.
- De snooze-functie kan zeven keer geactiveerd worden.
- Druk op de **ALARM** toets, de alarmfunctie en de snooze-functie zijn uitgeschakeld.
- Het alarmsymbool en snooze symbool verdwijnen op het display.

### 11. Weergave van de temperatuur

- Met de **-°C/°F** toets kunt u tussen de weergave van de temperatuur in °C (graden Celsius) of °F (graden Fahrenheit) kiezen.

### 12. Schoonmaken en onderhoud

- Maak het apparaat met een zachte, enigszins vochtige doek schoon. Geen schuur- of oplosmiddelen gebruiken!
- Verwijder de batterijen, als u het apparaat langere tijd niet gebruikt.
- Bewaar het apparaat op een droge plaats.

### 12.1 Batterijwissel

- Vervang de batterijen als het display zwakker wordt.
- Maak het batterijvak open en plaats er vier nieuwe batterijen 1,5 V AA in.
- Let op de juiste polariteit bij het plaatsen van de batterijen.
- Sluit het batterijvak weer.

### 13. Storingswijzer

| Probleem                       | Oplossing  |
|--------------------------------|--|
| Geen indicatie op het apparaat | → Batterijen met de juiste poolrichtingen plaatsen<br>→ Vervang de batterijen  |
| Geen ontvangst                 | → Druk op de <b>-°C/°F</b> toets en houdt deze drie seconden lang ingedrukt om de initiatie handmatig starten<br>→ Zoek een nieuw opstellingsplaats voor het apparaat<br>→ Tijd handmatig instellen<br>→ Ontvangstpoging in de nacht afwachten<br>→ Verwijder stoorbronnen<br>→ Apparaat opnieuw volgens de handleiding in bedrijf stellen |

## Zendergestuurde klok met temperatuur

Geen correcte indicatie → Druk op de **RESET** knop met een scherp voorwerp  
 → Vervang de batterijen

Neem contact op met de dealer bij wie u dit product gekocht heeft als uw apparaat ondanks deze maatregelen nog steeds niet werkt.

### 14. Verwijderen

Dit product is vervaardigd van hoogwaardige materialen en onderdelen, die kunnen worden gerecycled en hergebruikt.



Batterijen en accu's mogen niet met het huisvuil worden weggegooid.

Als consument bent u wettelijk verplicht om gebruikte batterijen en accu's bij uw dealer af te geven of naar de daarvoor bestemde containers volgens de nationale of lokale bepalingen te brengen om een milieuvriendelijk verwijderen te garanderen.

De benamingen van de zware metalen zijn: Cd=cadmium, Hg=kwikzilver, Pb=lood



Dit apparaat is gemarkeerd in overeenstemming met de EU-richtlijn (WEEE) over het verwijderen van elektrisch en elektronisch afval.

Dit product mag niet met het huisvuil worden weggegooid. De gebruiker is verplicht om de apparatuur af te geven bij een als zodanig erkende plek van afgifte voor het verwijderen van elektrisch en elektronisch apparatuur om een milieuvriendelijk verwijderen te garanderen.

### 15. Technische gegevens

|                         |   |
|-------------------------|---|
| Spanningsvoorziening:   | Batterijen 4 x 1,5 V AA (niet inclusief)<br>Gebruik Alkaline batterijen |
| Meetbereik temperatuur: | 0°C ... +50°C / +32 °F...+122 °F  |
| Indicatie LL.L /HH.H:   | Temperatuur buiten het meetbereik                                       |
| Afmetingen behuizing:   | 368 x 29 (86) x 230 mm  |
| Gewicht:                | 883 g (alleen het apparaat)   |

Deze gebruiksaanwijzing of gedeelten eruit mogen alleen met toestemming van TFA Dostmann worden gepubliceerd. De technische gegevens van dit apparaat zijn actueel bij het ter perse gaan en kunnen zonder voorafgaande informatie worden gewijzigd.

De nieuwste technische gegevens en informatie over uw product kunt u vinden door het invoeren van het artikelnummer op onze homepage.

#### EU-conformiteitsverklaring

Hierbij verklaar ik, TFA Dostmann, dat het type radioapparatuur 60.4505 conform is met Richtlijn 2014/53/EU. De volledige tekst van de EU-conformiteitsverklaring kan worden geraadpleegd op het volgende internetadres: [www.tfa-dostmann.de/service/downloads/ce](http://www.tfa-dostmann.de/service/downloads/ce)

[www.tfa-dostmann.de](http://www.tfa-dostmann.de)

E-Mail: [info@tfa-dostmann.de](mailto:info@tfa-dostmann.de)

TFA Dostmann GmbH & Co. KG, Zum Ottersberg 12, D-97877 Wertheim, Duitsland

11/20

## Reloj radiocontrolado con temperatura

Muchas gracias por haber adquirido este dispositivo de TFA.

### 1. Antes de utilizar el dispositivo

- **Lea detenidamente las instrucciones de uso.** De este modo se familiarizará con su nuevo dispositivo, conocerá todas las funciones y componentes, así como información relevante para la puesta de funcionamiento el manejo del dispositivo y recibirá consejos sobre cómo actuar en caso de avería.
- **Si sigue las instrucciones de uso, evitará que se produzcan daños en el dispositivo y no comprometerá sus derechos por vicios, prevista legalmente debido a un uso incorrecto.**
- **No asumimos responsabilidad alguna por los daños originados por el incumplimiento de estas instrucciones de uso. Del mismo modo, no nos hacemos responsables por cualquier lectura incorrecta y de las consecuencias que pueden derivarse de tales.**
- **Tenga en cuenta ante todo las advertencias de seguridad.**
- **Guarde estas instrucciones de uso en un sitio seguro.**

### 2. Entrega

- Reloj de radiocontrolado
- Instrucciones de uso

### 3. Ámbito de aplicación y ventajas de su nuevo dispositivo

- Reloj radiocontrolado de alta precisión y posibilidad de ajuste manual
- Zona horaria
- Alarma con función snooze
- Visualización del día de semana en 8 idiomas y la fecha
- Visualización de la temperatura interna

### 4. Para su seguridad

- El producto solo es adecuado para el ámbito de aplicación descrito anteriormente. No emplee el dispositivo de modo distinto al especificado en estas instrucciones.
- No está permitido realizar reparaciones, transformaciones o modificaciones por cuenta propia en el dispositivo.



**¡Precaución!  
Riesgo de lesiones:**

- Mantenga el dispositivo y las pilas fuera del alcance de los niños.
- Las pilas contienen ácidos nocivos para la salud y pueden ser peligrosas si se ingieren. Si se ingiere una pila le puede causar dentro de 2 horas, quemaduras internas y llegar a la muerte. Si sospecha que se ha ingerido una pila o ha entrado en el cuerpo de otro modo, busque inmediatamente ayuda médica.
- No tire las pilas al fuego, no las cortocircuite, desmonte ni recargue, ya que existe riesgo de explosión.
- Las pilas con un estado de carga bajo deben cambiarse lo antes posible para evitar fugas. No utilice simultáneamente pilas nuevas y usadas o pilas de diferente tipo.
- ¡Utilice guantes protectores resistentes a productos químicos y gafas protectoras si manipula pilas con fugas de líquido!



**¡Advertencias importantes sobre la seguridad del producto!**

- No exponga el dispositivo a temperaturas extremas, vibraciones ni sacudidas extremas.
- Protegerlo de la humedad.

## Reloj radiocontrolado con temperatura

### 5. Componentes y teclas

#### Pantalla LCD

- A1:** Señal de recepción de radio      **A2:** Hora, segundos, alarma  
**A3:** Fecha con día de la semana, temperatura interna

#### Teclas frente

- B1:** Tecla **MODE**      **B2:** Tecla **SNOOZE**  
**B3:** Tecla **ALARM**

#### Teclas detrás

- B4:** Tecla **+12/24**      **B5:** Botone **RESET**  
**B6:** Tecla **-°C/°F**

#### Cuerpo

- C1:** Colgador para pared      **C2:** Compartimento de las pilas  
**C3:** Soporte (desplegable)

### 6. Puesta en marcha

- Despeque la película protectora de la pantalla.
- Abra el compartimento de las pilas y introduzca cuadro pilas nuevas 1,5 V AA.
- Asegúrese que las pilas estén colocadas con la polaridad correcta.
- Vuelva a cerrar el compartimento de pila.
- Se emite una señal acústica corta y todos los segmentos de la pantalla aparecerán brevemente.
- El reloj intenta de recibir la señal de radio y el símbolo de recepción DCF parpadea. Una vez que se ha recibido el código horario después de 3-5 minutos aparece la hora radiocontrolada, la temperatura y el símbolo de recepción DCF en la LCD se mantiene constantemente en la pantalla.
- También puede comenzar la inicialización manualmente.
- Mantenga pulsada la tecla **-°C/°F** durante 3 segundos.
- El símbolo de recepción DCF parpadea.
- Interrumpa la operación de recepción mantenga pulsada la tecla **-°C/°F** durante tres segundos. El símbolo de recepción DCF desaparece.
- La recepción de la señal DCF se llevará a cabo dos veces al día a las 3:00 de la mañana. Si la recepción del reloj a las 3:00 no tiene éxito, se llevará a cabo hasta las 6:00 hasta una recepción es satisfactoria.
- Hay 3 tipos de simbolos recibidos:

 parpadear - la recepción está activa

 mantiene visible - la recepción está muy bien

ningun símbolo - Mala recepción / el tiempo se ha ajustado manualmente

- Si el reloj radiocontrolado no puede recibir ninguna señal DCF (p. ej. debido a interferencias, distancia de transmisión, etc.), puede ajustar la hora manualmente. En tal caso el reloj funciona como un reloj normal de cuarzo (véase: Ajuste manual de la hora y de la fecha).

E

## Reloj radiocontrolado con temperatura

E

### 7. Recepción de radio y hora controlada

La transmisión de la hora se realiza por medio de un reloj atómico de cesio radiocontrolado a través de, por el instituto técnico físico de Braunschweig. La desviación es menor a 1 segundo en un millón de años. La hora viene codificada y es transmitida desde Mainflingen en las proximidades de Frankfurt am Main por una señal de frecuencia DCF-77 (77,5 kHz) con un alcance de aprox. 1.500 km. Incluso el cambio de de la hora de verano e invierno se produce automáticamente. Durante el tiempo de verano aparece "DST" en la pantalla. La recepción depende básicamente de la situación geográfica. Generalmente éste debería funcionar de forma óptima en un radio de 1.500 km en torno a Frankfurt.

#### Signa por favor las indicaciones siguientes:

- Es recomendable mantener una distancia de como mínimo 1,5 – 2 metros de posibles aparatos perturbadores tales como pantallas de ordenadores y televisores.
- En construcciones de hormigón armado (sótanos, superestructuras), la señal recibida es evidentemente más débil. En casos extremos se aconseja de emplazar el dispositivo cerca de una ventana para obtener una mejor recepción.
- Por las noches las perturbaciones atmosféricas suelen ser reducidas y se dispone de recepción en la mayoría de los casos. Si además se recibe como mínimo una vez al día, es suficiente para garantizar la precisión y mantener desviaciones inferiores a 1 segundo.

### 8. Manejo

- Si mantiene pulsada la tecla **+12/24** o **-°C/°F** en el modo de ajuste, accederá a la pasada rápida.
- El dispositivo sale automáticamente del modo de ajuste si no se pulsa ninguna tecla durante más de 15 segundos.

### 9. Ajuste manual de la hora y de la fecha

- Mantenga pulsada la tecla **MODE** durante 3 segundos.
- La indicación de la hora parpadea en la pantalla.
- Con la tecla **+12/24** o **-°C/°F** puede ajustar la hora.
- Pulse la tecla **MODE** otra vez y puede cambiar sucesivamente al ajuste de los minutos, los segundos, el año, D/M (fecha europea) o M/D (fecha americana), el mes, el día, el idioma para el día de la semana y a zona horaria (nivel preseleccionado: 0) y realizar el ajuste con la tecla **+12/24** o **-°C/°F**.
- Confirme con la tecla **MODE**.
- La idioma para el día de la semana: Inglés (ENG), Alemán (GER), Francés (FRA), Español (ESP), Italiano (ITA), Holandés (NET), Danés (DAN) y Rusia (RU).
- El ajuste de la zona horaria (+12/-12) es necesario cuando se puede recibir la señal DCF, la zona horaria es diferente de la hora alemana DCF (por ejemplo: +1 = una hora más tarde).
- Con la tecla **+12/24** puede seleccionar entre el sistema de 24 o 12 horas (AM o PM aparece en la pantalla).
- Si la recepción de la señal de radio para la hora es buena saldra el tiempo ajustado manualmente sobrescrito el tiempo ajustado manualmente.

### 10. Ajuste de la alarma

- Pulse la tecla **MODE** en el modo normal.
- En la pantalla aparece AL y 7:00 (nivel preseleccionado) o la indicación de la hora de la alarma ajustado.
- Mantenga pulsada la tecla **MODE**.
- La indicación de la hora parpadea.
- Ajuste con la tecla **+12/24** o **-°C/°F** la hora deseada.
- Confirme con la tecla **MODE** y puede ajustar los minutos.



## Reloj radiocontrolado con temperatura

- Confirme con la tecla **MODE**.
- Pulse la tecla **MODE** para regresar de la hora actual.
- Para activar la función de alarma, pulse la tecla **ALARM**.
- El símbolo de alarma aparece en la pantalla.
- Cuando llegue la hora de la alarma, el despertador comenzará a sonar.
- El símbolo de alarma parpadea.
- Pulse cualquier tecla y la función de alarma se detiene.
- Si la alarma no se interrumpe, el tono de alarma se apaga automáticamente después de unos minutos y se activa de nuevo a la misma hora de la alarma.
- Para activar la función de snooze, pulse la tecla **SNOOZE**.
- Si la función de snooze se encuentra activada, Zz parpadea.
- El sonido de la alarma se interrumpe durante 5 minutos.
- La función de snooze se puede activar hasta siete veces.
- Pulse la tecla **ALARM**, la función de alarma y snooze están desconectadas.
- El símbolo de alarma y de snooze desaparecen en la pantalla.

### 11. Indicación de temperatura

- Con la tecla **-/°C/°F** podrá seleccionar entre la indicación de la temperatura en °C (grados Celsius) o °F (grados Fahrenheit).

### 12. Cuidado y mantenimiento

- Limpie el dispositivo con un paño suave, ligeramente humedecido. ¡No utilice medio abrasivo ni disolventes!
- Extraiga las pilas si no va a usar el dispositivo por un largo período de tiempo.
- Mantenga el dispositivo en un lugar seco.

#### 12.1 Cambio de las pilas

- Cambie las pilas cuando la pantalla este más débil.
- Abra el compartimento de las pilas y introduzca cuadro pilas nuevas 1,5 V AA.
- Asegúrese que las pilas esten colocadas con la polaridad correcta.
- Vuelva a cerrar el compartimento de pila.

### 13. Averías

| Problema                             | Solución   |
|--------------------------------------|--|
| Ninguna indicación en el dispositivo | → Asegúrese que las pilas estén colocadas con la polaridad correcta<br>→ Cambiar las pilas   |
| Ninguna recepción de DCF             | → Mantenga pulsada la tecla <b>-/°C/°F</b> durante 3 segundos y comenzar la inicialización manualmente<br>→ Busque un nuevo lugar de instalación para el dispositivo<br>→ Insertar las horas manualmente<br>→ Intentar la recepción de noche<br>→ Elimine las fuentes de interferencia.<br>→ Vuelva a la puesta en marcha del dispositivo de acuerdo a las instrucciones |

E

## Reloj radiocontrolado con temperatura

E

|                       |  |
|-----------------------|--|
| Indicación incorrecta | → Pulse la tecla <b>RESET</b> con un objeto punzante |
|                       | → Cambiar las pilas                                  |

Si a pesar de haber seguido estos pasos, el dispositivo no funciona, diríjase al establecimiento donde adquirió el producto.

### 14. Eliminación

Este producto ha sido fabricado con materiales y componentes de máxima calidad que pueden ser reciclados y reutilizados.



Las pilas y baterías no pueden desecharse en ningún caso junto con la basura doméstica.

Como consumidor, está obligado legalmente a depositar las pilas y baterías usadas de manera respetuosa con el medio ambiente en el comercio especializado o bien en los centros de recogida y reciclaje previstos para ello según el reglamento nacional o local.

Las denominaciones de los metales pesados que contienen son: Cd=cadmio, Hg=mercurio, Pb=plomo



Este dispositivo está identificado conforme a la Directiva de la UE sobre residuos de aparatos eléctricos y electrónicos (WEEE).

No deseche este producto junto con la basura doméstica. El usuario está obligado a llevar el dispositivo usado a un punto de recogida de aparatos eléctricos y electrónicos acreditado para que sea eliminado de manera respetuosa con el medio ambiente.

### 15. Datos técnicos

|                          |   |
|--------------------------|---|
| Alimentación de tensión: | Pilas 4 x 1,5 VAAA (non incluidas)<br>Utilice pilas alcalinas |
|--------------------------|---|

|                               |                                 |
|-------------------------------|---------------------------------|
| Gama de medición temperatura: | 0°C ...+50°C / +32 °F...+122 °F |
|-------------------------------|---------------------------------|

|                         |                                |
|-------------------------|--------------------------------|
| Indicación L.L.L /HH.H: | Fuera del rango de temperatura |
|-------------------------|--------------------------------|

|                        |                        |
|------------------------|------------------------|
| Dimensiones de cuerpo: | 368 x 29 (86) x 230 mm |
|------------------------|------------------------|

|       |                          |
|-------|--------------------------|
| Peso: | 883 g (solo dispositivo) |
|-------|--------------------------|

Estas instrucciones o extractos de las mismas no pueden ser publicados sin la autorización de la TFA Dostmann. Los datos técnicos de este producto corresponden al estado en el momento de la impresión y pueden ser modificados sin previo aviso.

Los actuales datos técnicos e informaciones sobre su producto los puede encontrar bajo el número de artículo en nuestra página web.

#### Declaración UE de conformidad

Por la presente, TFA Dostmann declara que el tipo de equipo radioeléctrico 60.4505 es conforme con la Directiva 2014/53/UE. El texto completo de la declaración UE de conformidad está disponible en la dirección Internet siguiente: [www.tfa-dostmann.de/service/downloads/ce](http://www.tfa-dostmann.de/service/downloads/ce)

[www.tfa-dostmann.de](http://www.tfa-dostmann.de)

E-Mail: [info@tfa-dostmann.de](mailto:info@tfa-dostmann.de)

TFA Dostmann GmbH & Co. KG, Zum Ottersberg 12, D-97877 Wertheim, Alemania

Fig. 1

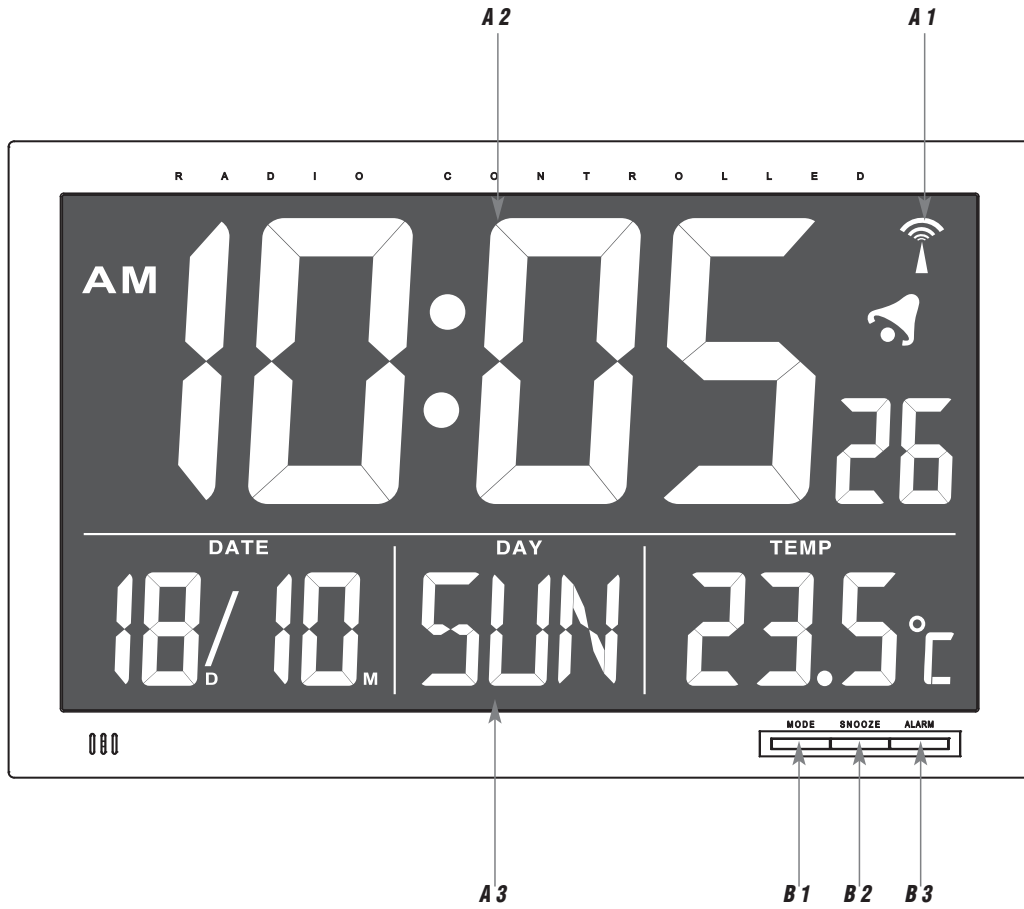

Fig. 2

