



*Bedienungsanleitung  
Instruction manual  
Mode d'emploi  
Instrucciones de uso  
Gebruiksaanwijzing  
Istruzioni per l'uso*



*Instruction manuals*

[www.tfa-dostmann.de/en/service/downloads/instruction-manuals](http://www.tfa-dostmann.de/en/service/downloads/instruction-manuals)

**Kat. Nr. 60.4514**



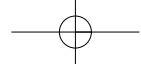

Fig. 1

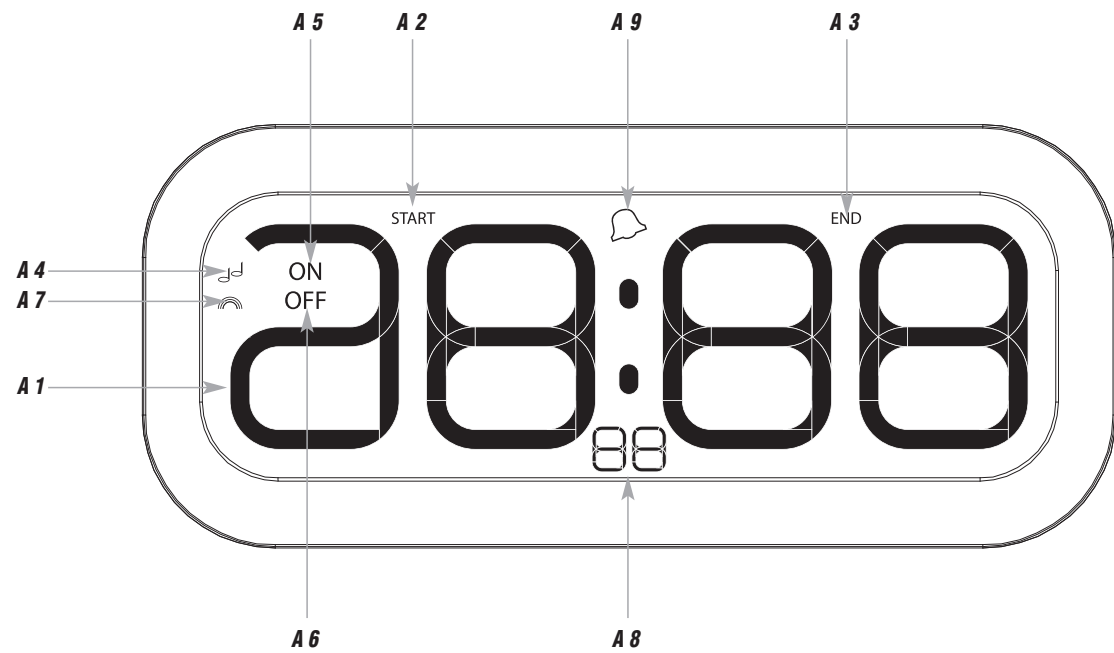
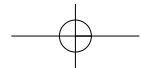
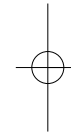
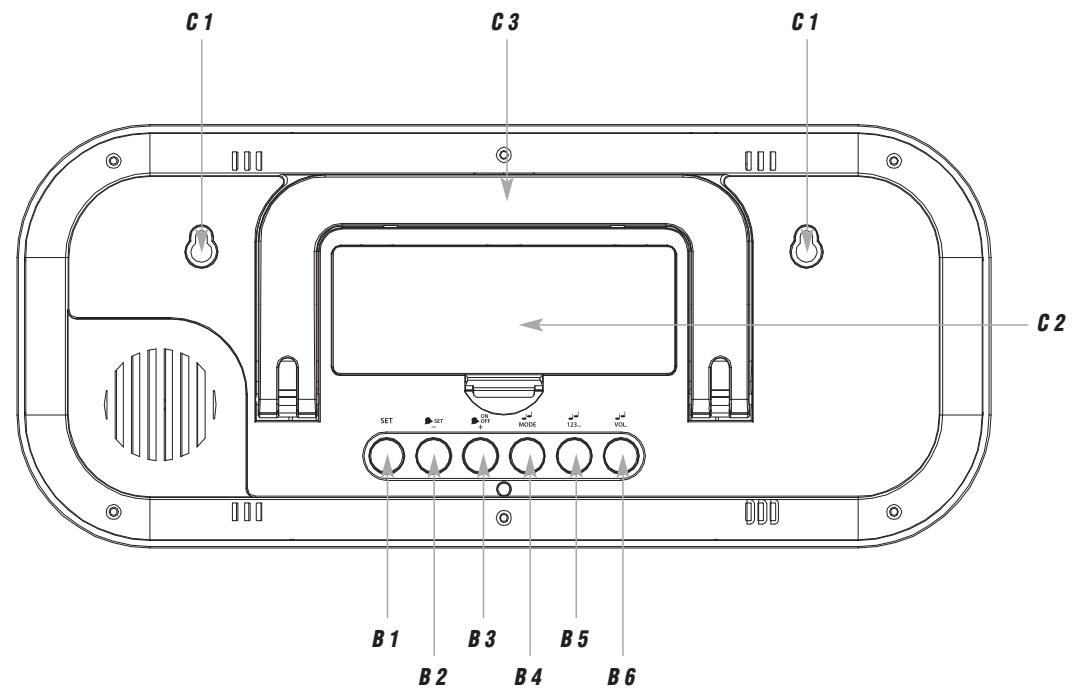

Fig. 2



D

**BIMBAM - Funkuhr mit Stundenschlag**

Vielen Dank, dass Sie sich für diese Gerät aus dem Hause TFA entschieden haben.

**1. Bevor Sie mit dem Gerät arbeiten**

- Lesen Sie sich bitte die Bedienungsanleitung genau durch.
- Durch die Beachtung der Bedienungsanleitung vermeiden Sie auch Beschädigungen des Gerätes und die Gefährdung Ihrer gesetzlichen Mängelrechte durch Fehlgebrauch.
- Für Schäden, die aus Nichtbeachtung dieser Bedienungsanleitung verursacht werden, übernehmen wir keine Haftung.
- Beachten Sie besonders die Sicherheitshinweise!
- Bewahren Sie diese Bedienungsanleitung gut auf!

**2. Lieferumfang**

- Funkuhr
- Bedienungsanleitung

**3. Einsatzbereich und alle Vorteile Ihres neuen Gerätes auf einen Blick**

- Funkuhr mit höchster Genauigkeit und manueller Einstellmöglichkeit
- Großes Display mit Stunden, Minuten und Sekunden (optional)
- Stundenschlag mit 5 verschiedenen Klängen (Kuckuck, Big Ben, Vögel, Klangschale, Glocken)
- Lautstärke und Zeitfenster (in dem der Stundenschlag ertönt) einstellbar
- Weckalarm
- Modernes Gehäuse mit kontraststarkem LCD
- Zum Aufstellen oder an die Wand hängen

**4. Zu Ihrer Sicherheit**

- Das Produkt ist ausschließlich für den oben beschriebenen Einsatzbereich geeignet. Verwenden Sie das Produkt nicht anders, als in dieser Anleitung dargestellt wird.
- Das eigenmächtige Reparieren, Umbauen oder Verändern des Gerätes ist nicht gestattet.



**Vorsicht!**  
**Verletzungsgefahr!**

- Bewahren Sie das Gerät und die Batterien außerhalb der Reichweite von Kindern auf.
- Batterien enthalten gesundheitsschädliche Säuren und können bei Verschlucken lebensgefährlich sein. Wurde eine Batterie verschluckt, kann dies innerhalb von 2 Stunden zu schweren inneren Verätzungen und zum Tode führen. Wenn Sie vermuten, eine Batterie könnte verschluckt oder anderweitig in den Körper gelangt sein, nehmen Sie sofort medizinische Hilfe in Anspruch.
- Batterien nicht ins Feuer werfen, kurzschließen, auseinandernehmen oder aufladen. Explosionsgefahr!

4

D

**BIMBAM - Funkuhr mit Stundenschlag**

- Um ein Auslaufen der Batterien zu vermeiden, sollten schwache Batterien möglichst schnell ausgetauscht werden. Verwenden Sie nie gleichzeitig alte und neue Batterien oder Batterien unterschiedlichen Typs.
- Beim Hantieren mit ausgelaufenen Batterien chemikalienbeständige Schutzhandschuhe und Schutzbrille tragen!

**Wichtige Hinweise zur Produktsicherheit!**

- Setzen Sie das Gerät keinen extremen Temperaturen, Vibrationen und Erschütterungen aus.
- Vor Feuchtigkeit schützen.

**5. Bestandteile****5.1 Display-Anzeige (Fig. 1)**

- |                                 |                                     |                                   |
|---------------------------------|-------------------------------------|-----------------------------------|
| <b>A 1:</b> Uhrzeit             | <b>A 2:</b> Startzeit Stundenschlag | <b>A 3:</b> Endzeit Stundenschlag |
| <b>A 4:</b> Stundenschlagsymbol | <b>A 5:</b> ON Symbol               | <b>A 6:</b> OFF Symbol            |
| <b>A 7:</b> DCF Symbol          | <b>A 8:</b> Sekunden                | <b>A 9:</b> Alarmsymbol           |

**5.2 Tasten (Fig. 2)**

- |                                      |                                     |                                      |
|--------------------------------------|-------------------------------------|--------------------------------------|
| <b>B 1:</b> SET Taste                | <b>B 2:</b> ALARM SET / - Taste     | <b>B 3:</b> ALARM ON OFF / + Taste   |
| <b>B 4:</b> STUNDENSCHLAG MODE Taste | <b>B 5:</b> STUNDENSCHLAG 123 Taste | <b>B 6:</b> STUNDENSCHLAG VOL. Taste |

**5.3 Gehäuse (Fig. 2)**

- |                            |                          |                                   |
|----------------------------|--------------------------|-----------------------------------|
| <b>C 1:</b> Wandaufhängung | <b>C 2:</b> Batteriefach | <b>C 3:</b> Ständer (ausklappbar) |
|----------------------------|--------------------------|-----------------------------------|

**6. Inbetriebnahme**

- Ziehen Sie die Schutzfolie vom Display.
- Öffnen Sie das Batteriefach und legen Sie vier neue Batterien 1,5 V AA polrichtig ein.
- Schließen Sie das Batteriefach wieder.
- Der voreingestellte Stundenschlag ertönt und es werden alle Segmente kurz angezeigt.

**6.1 Empfang der Funkzeit**



- Die Uhr versucht nun, das Funksignal zu empfangen und das DCF-Empfangszeichen blinkt. Wenn der Zeitcode nach 3-10 Minuten empfangen wurde, werden die funkgesteuerte Zeit und das DCF-Empfangszeichen ständig im Display angezeigt.
- Sie können die Initialisierung auch manuell starten.
- Halten Sie die **ON OFF / +** Taste für drei Sekunden gedrückt.
- Das DCF-Empfangszeichen blinkt.

5

D

**BIMBAM - Funkuhr mit Stundenschlag**

- Möchten Sie den Empfangsversuch wieder unterbrechen, halten Sie die  **ON OFF / +** Taste noch einmal für drei Sekunden gedrückt. Das DCF-Empfangszeichen verschwindet.
- Der DCF-Signalempfang findet täglich um 2:00, 3:00, 4:00 und 5:00 Uhr morgens statt. Ist der Empfang bis 5:00 Uhr nicht erfolgreich, so findet der nächste Empfangsversuch wieder um 2:00 Uhr morgens statt.
- Es gibt drei verschiedene Empfangssymbole:

-  blinkt – Empfang aktiv
-  bleibt stehen – Empfang erfolgreich
-  kein Symbol – kein Empfang

- Falls die Funkuhr kein DCF-Signal empfangen kann (z.B. wegen Störungen, Übertragungsdistanz, etc.), kann die Zeit manuell eingestellt werden. Das DCF-Empfangszeichen verschwindet und die Uhr arbeitet dann wie eine normale Quarz-Uhr (siehe: Manuelle Einstellung).



**6.1.1 Hinweis zum Empfang der Funkzeit**

Die Zeitübertragung erfolgt von einer Cäsium Atom-Funkuhr, die von der Physikalisch Technischen Bundesanstalt in Braunschweig betrieben wird. Die Abweichung beträgt weniger als 1 Sekunde in einer Million Jahren. Die Zeit ist kodiert und wird von Mainflingen in der Nähe von Frankfurt am Main durch ein DCF-77 (77.5 kHz) Frequenzsignal übertragen mit einer Reichweite von ca. 1.500 km. Ihre Funkuhr empfängt das Signal, wandelt es um und zeigt immer die exakte Zeit an. Auch die Umstellung von Sommer- und Winterzeit erfolgt automatisch. Der Empfang hängt hauptsächlich von der geographischen Lage ab. Im Normalfall sollten innerhalb des Radius von 1.500 km ausgehend von Frankfurt bei der Übertragung keine Probleme auftauchen.

**Bitte beachten Sie folgende Hinweise:**

- Es wird empfohlen, einen Abstand von mindestens 1,5 – 2 Metern zu eventuell störenden Geräten wie Computerbildschirmen und Fernsehgeräten einzuhalten.
- In Stahlbetonbauten (Kellern, Aufbauten) ist das empfangene Signal natürlicherweise schwächer. In Extremfällen wird empfohlen, das Gerät in Fensternähe zu platzieren und/oder durch Drehen das Funksignal besser zu empfangen.
- Nachts sind die atmosphärischen Störungen meist geringer und ein Empfang ist in den meisten Fällen möglich. Ein einziger Empfang pro Tag genügt, um die Genauigkeit zu gewährleisten und Abweichungen unter 1 Sekunde zu halten.





**7. Bedienung**

- **Wichtig:** Während des Empfangs der Funkzeit ist keine Tastenbedienung möglich.
- Während der Bedienung werden alle erfolgreichen Eingaben mit einem kurzen Piepton quittiert.
- Halten Sie die  **ON OFF / +** Taste oder  **SET / -** Taste im jeweiligen Einstellmodus gedrückt, gelangen Sie in den Schnelllauf.
- Das Gerät verlässt automatisch den Einstellmodus, wenn längere Zeit keine Taste gedrückt wird.



6

D







**BIMBAM - Funkuhr mit Stundenschlag****7.1 Manuelle Einstellungen**

- Halten Sie die **SET** Taste im Normalmodus für drei Sekunden gedrückt.
- Die Zeitzone Z (0 - Voreinstellung) fängt an zu blinken und Sie können mit der  **ON OFF / +** Taste oder  **SET / -** Taste die Zeitzonekorrektur (+9/-9) vornehmen.
- Die Zeitzonekorrektur wird benötigt, wenn das DCF Signal empfangen werden kann, die Zeitzone sich aber von der DCF Zeit unterscheidet (z.B. +1=eine Stunde später).
- Drücken Sie die **SET** Taste noch einmal und Sie können nun nacheinander den DCF Empfang (ON – Voreinstellung), die Stunden, die Minuten und die Anzeige der Sekunden (OFF – Voreinstellung) ansteuern und mit der  **ON OFF / +** Taste oder  **SET / -** Taste einstellen.
- Bestätigen Sie die Eingabe mit der **SET** Taste.
- Bei erfolgreichem Empfang des DCF-Funksignals und bei aktiviertem Empfang wird die manuell eingestellte Zeit überschrieben.

**7.1.1 DCF-Funkempfang**

- Standardgemäß ist der DCF-Empfang aktiviert (dcF ON) und nach erfolgreichem Empfang des DCF-Funksignals ist keine manuelle Einstellung erforderlich.
- Drücken Sie im Einstellungsmodus die  **ON OFF / +** Taste oder  **SET / -** Taste, wenn Sie den DCF-Funkempfang deaktivieren wollen (dcF OFF).
- Bestätigen Sie die Eingabe mit der **SET** Taste.

**7.2 Einstellung des Weckalarms**

- Drücken Sie die  **SET / -** Taste im Normalmodus, um in den Alarmmodus zu gelangen.
- Das Alarmsymbol und 6:00 (Voreinstellung) oder die zuletzt eingestellte Alarmzeit erscheint auf dem Display.
- Halten Sie die  **SET / -** Taste für 3 Sekunden gedrückt.
- Die Stundenanzeige blinkt.
- Stellen Sie mit der  **ON OFF / +** oder  **SET / -** Taste die Stunden ein.
- Bestätigen Sie die Eingabe mit der **SET** Taste und stellen Sie mit der  **ON OFF / +** oder  **SET / -** Taste die Minuten ein.
- Drücken Sie die **SET** Taste noch einmal, um zur aktuellen Uhrzeit zurückzukehren.
- Um die Alarm-Funktion zu aktivieren und zu deaktivieren, drücken Sie die  **ON OFF / +** Taste im Normalmodus.
- Das Alarmsymbol erscheint oder verschwindet auf dem Display.
- Wenn die eingestellte Weckzeit erreicht ist, beginnt der Wecker zu klingeln.
- Das Alarmsymbol blinkt.
- Drücken Sie auf eine beliebige Taste und der Alarm wird beendet.
- Wird der Alarm nicht unterbrochen, schaltet sich der Alarmton automatisch nach einer Minute aus und aktiviert sich erneut zur gleichen Weckzeit wieder.
- Das Alarmsymbol bleibt im Display stehen.

7

**BIMBAM - Funkuhr mit Stundenschlag****7.3 Einstellung des Stundenschlags****7.3.1 Stundenschlag-Zeitraum einstellen**

- Halten Sie im Normalmodus die **MODE** Taste für drei Sekunden gedrückt, um in die Auswahlfunktion zu gelangen.
- Im Display erscheinen das Stundenschlagsymbol, START und END
- Hier legen Sie fest, in welchem Zeitraum der Stundenschlag aktiv ist (0-23 Uhr - Voreinstellung).
- Die Startzeit blinkt. Stellen Sie mit der **ON OFF / +** oder **SET / -** Taste die Startzeit ein.
- Bestätigen Sie die Eingabe mit der **MODE** Taste und stellen Sie mit der **ON OFF / +** oder **SET / -** Taste die Endzeit ein.
- Bestätigen Sie die Eingabe mit der **MODE** Taste.
- Die aktuelle Uhrzeit erscheint.

**7.3.2 Stundenschlag - Melodie auswählen**

- Drücken Sie im Normalmodus die **123** Taste, um in die Auswahlfunktion zu gelangen.
- Das Stundenschlagsymbol blinkt, die voreingestellte oder die zuletzt eingestellte Melodie ertönt und die entsprechende Ziffer blinkt (1 – Voreinstellung).
- Stellen Sie mit der **ON OFF / +** oder **SET / -** Taste die Melodie ein.
- Sie können aus folgenden 5 Melodien auswählen:  
1 Kuckuck 2 Big Ben 3 Vogelgezwitscher 4 Klangschale 5 Ding Dong.
- Bestätigen Sie die Eingabe mit der **123** Taste.
- Die aktuelle Uhrzeit erscheint.
- Die ausgewählte Melodie wird auch als Weckalarm verwendet.

**7.3.3 Stundenschlag - Lautstärke einstellen**

- Drücken Sie im Normalmodus die **VOL.** Taste, um in die Auswahlfunktion zu gelangen.
- Das Stundenschlagsymbol blinkt und die voreingestellte oder die zuletzt eingestellte Lautstärke (2 Voreinstellung) wird angezeigt.
- Stellen Sie mit der **ON OFF / +** oder **SET / -** Taste die Lautstärke ein.
- Sie können aus drei Lautstärken (1, 2, 3) wählen.
- Bestätigen Sie die Eingabe mit der **VOL.** Taste.
- Die aktuelle Uhrzeit erscheint.
- **ACHTUNG:** Die Einstellung hat keinen Einfluss auf die Lautstärke des Weckalarms.

**7.3.4 Aktivierung/Deaktivierung des Stundenschlags**

- Um den Stundenschlag zu aktivieren und zu deaktivieren, drücken Sie die **MODE** Taste im Normalmodus.
- Das Stundenschlagsymbol erscheint oder verschwindet auf dem Display.

D

**BIMBAM - Funkuhr mit Stundenschlag**

D

**8. Aufstellen und Befestigen**

- Hängen Sie das Gerät mit zwei stabilen Nägeln oder Schrauben mit Dübeln an der Aufhängevorrichtung auf. Sie können das Gerät auch mit dem ausklappbaren Ständer auf einer glatten Oberfläche aufstellen.

**9. Pflege und Wartung**

- Reinigen Sie das Gerät mit einem weichen, leicht feuchten Tuch. Keine Scheuer- oder Lösungsmittel verwenden!
- Entfernen Sie die Batterien, wenn Sie das Gerät längere Zeit nicht verwenden.
- Bewahren Sie Ihr Gerät an einem trockenen Platz auf.

**9.1 Batteriewechsel**

- Wenn die Funktionen schwächer werden, wechseln Sie bitte die Batterien.
- Öffnen Sie das Batteriefach und legen Sie vier neue Batterien 1,5 V AA polrichtig ein.
- Schließen Sie das Batteriefach wieder.

**10. Fehlerbeseitigung**

Problem	Fehlerbeseitigung
Keine Anzeige auf dem Gerät	→ Batterien polrichtig einlegen → Batterien wechseln
Kein DCF Empfang	→ <b>ON OFF / +</b> Taste für drei Sekunden gedrückt halten, um den Empfang zu aktivieren → DCF-Empfang im Einstellmodus aktivieren (dcF ON) → Empfangsversuch in der Nacht abwarten → Anderen Aufstellort für das Gerät wählen → Uhrzeit manuell einstellen → Beseitigen der Störquellen → Neuinbetriebnahme des Gerätes gemäß Anleitung
Unkorrekte Anzeige	→ Batterien wechseln

Wenn Ihr Gerät trotz dieser Maßnahmen immer noch nicht funktioniert, wenden Sie sich an den Händler, bei dem Sie das Produkt gekauft haben.

D

**BIMBAM - Funkuhr mit Stundenschlag****11. Entsorgung**

Dieses Produkt wurde unter Verwendung hochwertiger Materialien und Bestandteile hergestellt, die recycelt und wiederverwendet werden können.



Batterien und Akkus dürfen keinesfalls in den Hausmüll!

Als Verbraucher sind Sie gesetzlich verpflichtet, gebrauchte Batterien und Akkus zur umweltgerechten Entsorgung beim Handel oder entsprechenden Sammelstellen gemäß nationalen oder lokalen Bestimmungen abzugeben.

Die Bezeichnungen für enthaltene Schwermetalle sind:

Cd=Cadmium, Hg=Quecksilber, Pb=Blei



Dieses Gerät ist entsprechend der EU-Richtlinie über die Entsorgung von Elektro- und Elektronik-Altgeräten (WEEE) gekennzeichnet.

Dieses Produkt darf nicht mit dem Hausmüll entsorgt werden. Der Nutzer ist verpflichtet, das Altgerät zur umweltgerechten Entsorgung bei einer ausgewiesenen Annahmestelle für die Entsorgung von Elektro- und Elektronikgeräten abzugeben.

**12. Technische Daten**

Spannungsversorgung: Batterien 4 x 1,5 V AA (nicht inklusive)  
Verwenden Sie Alkaline Batterien

Gehäusemaße: 321 x 27 x 140 mm

Gewicht: 452 g (nur das Gerät)

Diese Anleitung oder Auszüge daraus dürfen nur mit Zustimmung von TFA Dostmann veröffentlicht werden. Die technischen Daten entsprechen dem Stand bei Drucklegung und können ohne vorherige Benachrichtigung geändert werden.

Die neuesten technischen Daten und Informationen zu Ihrem Produkt finden Sie auf unserer Homepage unter Eingabe der Artikel-Nummer in das Suchfeld.

**EU-Konformitätserklärung**

Hiermit erklärt TFA Dostmann, dass der Funkanlagentyp 60.4514 der Richtlinie 2014/53/EU entspricht. Der vollständige Text der EU-Konformitätserklärung ist unter der folgenden Internetadresse verfügbar: [www.tfa-dostmann.de/service/downloads/ce](http://www.tfa-dostmann.de/service/downloads/ce)

[www.tfa-dostmann.de](http://www.tfa-dostmann.de)

E-Mail: [info@tfa-dostmann.de](mailto:info@tfa-dostmann.de)

TFA Dostmann GmbH & Co.KG, Zum Ottersberg 12, D-97877 Wertheim, Deutschland

12/20

10

GB

**BIMBAM - Radio-controlled clock with hourly chime**

Thank you for choosing this instrument from TFA.

**1. Before you use this product**

- Please make sure you read the instruction manual carefully.
- Following and respecting the instructions in your manual will prevent damage to your instrument and loss of your statutory rights arising from defects due to incorrect use.
- We shall not be liable for any damage occurring as a result of non following of these instructions.
- Please take particular note of the safety advice!
- Please keep this instruction manual safe for future reference.

**2. Delivery contents**

- Radio-controlled clock
- Instruction manual

**3. Range of application and all the benefits of your new instrument at a glance**

- Radio-controlled clock with highest precision and manual setting option
- Large display with hours, minutes and seconds (optional)
- Chime with 5 different sounds (cuckoo, Big Ben, birds, singing bowl, bells)
- Adjustable volume and duration in which the chime sounds
- Alarm clock function
- Modern housing with high-contrast LCD
- Wall mounting or table stand

**4. For your safety**

- This product is exclusively intended for the range of application described above. The product should only be used as described within these instructions.
- Unauthorized repairs, alterations or changes to the product are not permitted.



**Caution!**  
**Risk of injury:**

- Keep this instrument and the batteries out of reach of children.
- Batteries contain harmful acids and may be hazardous if swallowed. If a battery is swallowed, this can lead to serious internal burns and death within two hours. If you suspect a battery could have been swallowed or otherwise caught in the body, seek medical help immediately.
- Batteries must not be thrown into a fire, short-circuited, taken apart or recharged. Risk of explosion!

11

**BIMBAM - Radio-controlled clock with hourly chime**

- Low batteries should be changed as soon as possible to prevent damage caused by leaking. Never use a combination of old and new batteries together, nor batteries of different types.
- Wear chemical-resistant protective gloves and safety glasses when handling leaking batteries.

**Important information on product safety!**

- Do not expose your device to extreme temperatures, vibrations or shocks.
- Protect it from moisture.

**5. Elements****5.1 Display (Fig. 1)**

<b>A 1:</b> Time	<b>A 2:</b> Hourly chime start-time	<b>A 3:</b> Hourly chime end-time
<b>A 4:</b> Hourly chime symbol	<b>A 5:</b> ON symbol	<b>A 6:</b> OFF symbol
<b>A 7:</b> DCF symbol	<b>A 8:</b> Seconds	<b>A 9:</b> Alarm symbol

**5.2 Buttons (Fig. 2)**

<b>B 1:</b> <b>SET</b> button	<b>B 2:</b> <b>ALARM SET</b> / - button	<b>B 3:</b> <b>ALARM ON OFF</b> / + button
<b>B 4:</b> <b>CHIME MODE</b> button	<b>B 5:</b> <b>CHIME 123</b> button	<b>B 6:</b> <b>CHIME VOL.</b> button

**5.3 Housing (Fig. 2)**

<b>C 1:</b> Wall mounting hole	<b>C 2:</b> Battery compartment	<b>C 3:</b> Stand (fold out)
--------------------------------	---------------------------------	------------------------------

**6. Getting started**

- Remove the protective film from the display.
- Open the battery compartment and insert four new AA 1.5 V batteries, polarity as illustrated.
- Close the battery compartment again.
- The default chime will sound and all segments will be displayed for a short moment.

**6.1 Radio-controlled time reception**

- The clock will now scan the DCF frequency signal and the DCF symbol will be flashing on the display. When the time code is successfully received after 3-10 minutes, the radio-controlled time and the DCF symbol will be shown steadily on the display.
- You can also start the initialization manually.
- Press and hold the **ON OFF** / + button for 3 seconds.
- The DCF reception symbol will be flashing.

**BIMBAM - Radio-controlled clock with hourly chime**

- If you want to interrupt the reception, press the **ON OFF** / + button again for three seconds. The DCF reception symbol disappears.
- The DCF reception always takes place daily at 2:00, 3:00, 4:00 and 5:00 o'clock in the morning. If the reception is not successfully received until 5:00 o'clock, the next DCF reception attempt will happen at 2:00 o'clock in the following morning.
- There are three different reception states:



flashing symbol – reception is active

solid symbol – reception is very good

no symbol – no DCF reception

- If the clock cannot detect the DCF-signal (e.g. due to interference, transmitting distance, etc.), the time can be set manually. The DCF reception symbol disappears and the clock will then work as a normal quartz clock (see: Manual settings).

**6.1.1 Note on radio-controlled time**

The time base for the radio-controlled time is a caesium atomic clock operated by the Physikalisch Technische Bundesanstalt based in Braunschweig (Brunswick), Germany. It has a time deviation of less than one second in one million years. The time is coded and transmitted from Mainflingen near Frankfurt via the frequency signal DCF-77 (77.5 kHz) and has a transmitting range of approximately 1,500 km. The adjustment to Daylight Saving Time (summer/winter time) is automatic. The reception quality depends mainly on geographic location. Normally there should be no reception problems within a 1,500 km radius around Frankfurt.

**Please note the following guidelines:**

- The recommended distance to any interfering sources like computer screens or TV sets is at least 1.5 - 2 meters.
- Within concrete walls (reinforced with steel) such as basements, the received signal is naturally weakened. In extreme cases, please place the unit close to a window to improve reception.
- During night-time, the atmospheric interference is usually less severe and reception is possible in most cases. A single daily reception is adequate to keep the accuracy deviation under 1 second.

**7. Operation**

- **Important:** The device cannot be operated during the DCF time-signal reception.
- During the operation, all successful settings will be confirmed by a brief beep tone.
- Press and hold the **ON OFF** / + button or **SET** / - button in the respective setting mode for fast setting.
- The device will automatically quit the setting mode if no button is pressed for a long period of time.

**7.1 Manual settings**

- Press and hold the **SET** button in normal mode for three seconds.
- The time zone Z (0 - default) will be flashing. Press the **ON OFF** / + button or **SET** / - button to make the time zone correction (+9/-9).

GB

**BIMBAM - Radio-controlled clock with hourly chime**

- The time zone correction is needed for countries where the DCF signal can be received but the time zone is different from the DCF time (e.g. +1=one hour plus).
- Press the **SET** button again to make the settings in the following sequence: the DCF reception (ON - default), the hours, the minutes and the seconds display (OFF - default) and adjust it with the **ON OFF / +** button or **SET / -** button.
- Confirm the setting with the **SET** button.
- Once the DCF time signal is successfully received, the manually set time is overwritten, if the DCF reception is activated.

**7.1.1 DCF reception**

- By default, the DCF reception is activated (dcF on) and after successful reception of the DCF signal no manual adjustment is necessary.
- Press the **ON OFF / +** button or **SET / -** button in setting mode if you want to deactivate the DCF reception (dcF OFF).
- Confirm the setting with the **SET** button.

**7.2 Alarm time setting**

- Press the **SET / -** button in normal mode, to enter the alarm mode.
- The alarm symbol and 6:00 (default) or the last adjusted alarm time appear on the display.
- Press and hold the **SET / -** button for 3 seconds.
- The hour digits flash.
- Press the **ON OFF / +** or **SET / -** button to adjust the hours.
- Confirm the setting with the **SET** button and set minutes with the **ON OFF / +** or **SET / -** button.
- Press the **SET** button again to return to the current time.
- To activate and deactivate the alarm function press the **ON OFF / +** button in normal mode.
- The alarm symbol appears or disappears on the display.
- When the adjusted alarm time is reached, the alarm will ring.
- The alarm symbol flashes.
- Press any button and the alarm will stop.
- If the alarm is not stopped manually, the alarm tone automatically turns off after one minute and will be reactivated at the same set time in the following day.
- The alarm symbol remains on the display.

**7.3 Hourly chime setting****7.3.1 Set the hourly-chime period**

- In normal mode, press and hold the **MODE** button for three seconds to enter the selection function.
- The display shows the hourly chime symbol, START and END
- Here you set the period in which the hourly chime is active (0-23 pm - default).
- The start time flashes. Use the **ON OFF / +** or **SET / -** button to set the hourly chime start-time.

GB

**BIMBAM - Radio-controlled clock with hourly chime**

- Confirm the setting with the **MODE** button and press the **ON OFF / +** or **SET / -** button to set the end-time.
- Confirm the setting with the **MODE** button.
- The display shows the current time.

**7.3.2 Select hourly chime melody**

- In normal mode, press the **123** button to enter the selection function.
- The hourly chime symbol flashes, the default or last set melody rings and the corresponding number flashes (1 - default).
- Set the melody with the **ON OFF / +** or **SET / -** button.
- You can select from the following 5 melodies: 1 cuckoo, 2 Big Ben, 3 birdsong, 4 Singing bowl, 5 Ding Dong.
- Confirm the setting with the **123** button.
- The display shows the current time.
- The selected melody will also be used as an alarm.

**7.3.3 Adjust hourly chime volume**

- In normal mode, press the **VOL.** button to enter the selection function.
- The hourly chime symbol flashes and the last volume (2 - default) is displayed.
- Press the **ON OFF / +** or **SET / -** button to adjust the volume.
- You can choose from three volume levels (1, 2, 3).
- Confirm the setting with the **VOL.** button.
- The display shows the current time.
- **NOTE:** The hourly chime volume does not affect the alarm volume.

**7.3.4 Activate/deactivate hourly chime**

- To activate and deactivate the hourly chime function press the **MODE** button in normal mode.
- The hourly chime symbol appears or disappears on the display.

**8. Mounting**

- Hang the device to your chosen place secured with two firm nails or screws with plugs. The device can be placed onto flat surfaces with the fold-out stand.

**9. Care and maintenance**

- Clean the device with a soft damp cloth. Do not use solvents or scouring agents.
- Remove the batteries if the device will not be used for an extended period of time.
- Keep the device in a dry place.



GB

**BIMBAM - Radio-controlled clock with hourly chime****9.1 Battery replacement**

- Change the batteries when the device functions become weak.
- Open the battery compartment and insert four new AA 1.5 V batteries, polarity as illustrated.
- Close the battery compartment again.

**10. Troubleshooting**

Problem	Solution
No display on the device	→ Ensure the batteries' polarity are correct → Change the batteries
No DCF reception	→ Press and hold the <b>ON OFF / +</b> button for three seconds to activate the reception → Activate DCF reception in setting mode (dcF ON) → Wait for an attempt reception during the night → Choose another place for your product → Set the clock manually → Check if there is any source of interference. → Restart the instrument according to the manual
Incorrect indication	→ Change the batteries

If your device fails to work despite these measures contact the retailer where you purchased the product.

**11. Waste disposal**

This product has been manufactured using high-grade materials and components which can be recycled and reused.



Never dispose of empty batteries and rechargeable batteries in ordinary household waste. As a consumer, you are required by law to take them to your retail store or to an appropriate collection site depending on national or local regulations in order to protect the environment.

The symbols for the contained heavy metals are: Cd= cadmium, Hg=mercury, Pb=lead



This product is labelled in accordance with the EU Waste Electrical and Electronic Equipment Directive (WEEE).

Please do not dispose of this product in ordinary household waste. As a consumer, you are required to take end-of-life devices to a designated collection point for the disposal of electrical and electronic equipment, in order to ensure environmentally-compatible disposal.

GB

**BIMBAM - Radio-controlled clock with hourly chime****12. Specifications**

Power consumption:	4 x AA 1,5 V batteries (not included) Use alkaline batteries
Housing dimension:	321 x 27 x 140 mm
Weight:	452 g (device only)

No part of this manual may be reproduced without written consent of TFA Dostmann. The technical data are correct at the time of going to print and may change without prior notice. The latest technical data and information about this product can be found in our homepage by simply entering the product number in the search box.

**EU Declaration of conformity**

Hereby, TFA Dostmann declares that the radio equipment type 60.4514 is in compliance with Directive 2014/53/EU. The full text of the EU declaration of conformity is available at the following Internet address: [www.tfa-dostmann.de/service/downloads/ce](http://www.tfa-dostmann.de/service/downloads/ce)

[www.tfa-dostmann.de](http://www.tfa-dostmann.de)

E-Mail: [info@tfa-dostmann.de](mailto:info@tfa-dostmann.de)

TFA Dostmann GmbH & Co.KG, Zum Ottersberg 12, D-97877 Wertheim, Germany

F

**BIMBAM - Horloge radio-pilotée avec carillon horaire**

Nous vous remercions d'avoir choisi l'appareil de la société TFA.

**1. Avant d'utiliser votre appareil**

- Veuillez lire attentivement le mode d'emploi.
- En respectant ce mode d'emploi, vous éviterez d'endommager votre appareil et de perdre vos droits légaux en cas de défaut si celui-ci résulte d'une utilisation non-conforme.
- Nous n'assumons aucune responsabilité pour des dommages qui auraient été causés par le non-respect du présent mode d'emploi.
- Suivez bien toutes les consignes de sécurité !
- Conservez soigneusement le mode d'emploi !

**2. Contenu de la livraison**

- Horloge radio-pilotée
- Mode d'emploi

**3. Aperçu du domaine d'utilisation et de tous les avantages de votre nouvel appareil**

- Horloge radio-pilotée de grande précision avec option de réglage manuel
- Grand écran avec indication des heures, minutes et secondes (en option)
- Carillon horaire avec 5 mélodies différentes (coucou, Big Ben, oiseaux, bol chantant, cloches)
- Volume et plage horaire (pendant laquelle le carillon retentit) réglables
- Alarme de réveil
- Boîtier moderne avec écran LCD au contraste élevé
- Peut être posée sur une surface plane ou fixée au mur

**4. Pour votre sécurité**

- Le produit est destiné uniquement à l'utilisation décrite ci-dessus. N'utilisez jamais l'appareil à d'autres fins que celles décrites dans le présent mode d'emploi.
- Vous ne devez en aucun cas réparer, démonter ou modifier l'appareil par vous-même.



**Attention !**  
**Danger de blessure :**

- Gardez votre appareil et les piles hors de la portée des enfants.
- Les piles contiennent des acides nocifs pour la santé et peuvent être mortelles dans le cas d'une ingestion. Si une pile a été avalée, elle peut entraîner des brûlures internes graves ainsi que la mort dans l'espace de 2 heures. Si vous craignez qu'une pile ait pu être avalée ou ingérée d'une autre manière, quelle qu'elle soit, contactez immédiatement un médecin d'urgence.
- Ne jetez jamais de piles dans le feu, ne les court-circuitiez pas, ne les démontez pas et ne les rechargez pas. Risque d'explosion !

F

**BIMBAM - Horloge radio-pilotée avec carillon horaire**

- Une pile faible doit être remplacée le plus rapidement possible afin d'éviter toute fuite. N'utilisez jamais simultanément de piles anciennes avec des piles neuves ou des piles de types différents.
- Pour manipuler des piles qui ont coulé, utilisez des gants de protection chimique spécialement adaptés et portez des lunettes de protection !

**Conseils importants de sécurité du produit !**

- Évitez d'exposer l'appareil à des températures extrêmes, à des vibrations ou à des chocs.
- Protégez-le contre l'humidité.

**5. Composants****5.1 Affichage (Fig. 1)**

- |                                       |                                     |                                   |
|---------------------------------------|-------------------------------------|-----------------------------------|
| <b>A 1 :</b> Horloge                  | <b>A 2 :</b> Début carillon horaire | <b>A 3 :</b> Fin carillon horaire |
| <b>A 4 :</b> Symbole carillon horaire | <b>A 5 :</b> Symbole ON             | <b>A 6 :</b> Symbole OFF          |
| <b>A 7 :</b> Symbole DCF              | <b>A 8 :</b> Secondes               | <b>A 9 :</b> Symbole de réveil    |

**5.2 Touches (Fig. 2)**

- |  |   |  |
|--|---|--|
| <b>B 1 :</b> Touche <b>SET</b>                   | <b>B 2 :</b> Touche <b>ALARM SET / -</b>        | <b>B 3 :</b> Touche <b>ALARM ON OFF / +</b>      |
| <b>B 4 :</b> Touche <b>carillon horaire MODE</b> | <b>B 5 :</b> Touche <b>carillon horaire 123</b> | <b>B 6 :</b> Touche <b>carillon horaire VOL.</b> |

**5.3 Boîtier (Fig. 2)**

- |                                    |                                   |                                  |
|------------------------------------|-----------------------------------|----------------------------------|
| <b>C 1 :</b> Œillets de suspension | <b>C 2 :</b> Compartiment à piles | <b>C 3 :</b> Support (dépliable) |
|------------------------------------|-----------------------------------|----------------------------------|

**6. Mise en service**



- Retirez le film de protection de l'écran.
- Ouvrez le compartiment à piles et insérez quatre nouvelles piles de type 1,5 V AA en respectant la polarité +/-.
- Refermez le compartiment à piles.
- Le carillon horaire pré-réglé se fait entendre et tous les segments s'allument brièvement.

**6.1 Réception de l'heure radio**

- L'horloge cherche le signal radio et le symbole de réception DCF clignote. En cas de réception correcte après 3-10 minutes, l'heure radio et le symbole de réception DCF sont affichés en continu sur l'écran.
- Vous pouvez également activer manuellement la réception.
- Appuyez sur la touche **ON OFF / +** pendant trois secondes.
- Le symbole de réception DCF clignote.

F

## BIMBAM - Horloge radio-pilotée avec carillon horaire

- Interrompez la tentative de réception en maintenant encore une fois la touche  **ON OFF / +** appuyée pendant trois secondes. Le symbole de réception DCF disparaît.
- La réception du signal DCF a lieu une fois par heure à 2:00, 3:00, 4:00 et 5:00 heures du matin. Si la réception a échoué à 5:00 h du matin, la prochaine réception sera effectuée à 2:00 h le jour suivant.
- Il y a trois symboles de réception différents :
  -  clignote – réception en cours
  -  allumé en continu – la réception a abouti
  -  aucun symbole – aucune réception
- Si votre horloge radio-pilotée ne peut pas recevoir le signal DCF (par exemple en cas de perturbations, d'une distance de transmission excessive etc.), vous pouvez régler l'horaire manuellement. Dans ce cas, l'horloge fonctionne comme une horloge à quartz normale (voir : Réglages manuels).



### 6.1.1 Consignes pour la réception de l'heure radio

La transmission de l'heure radio s'effectue via une horloge atomique au césium, exploitée par la Physikalisch Technische Bundesanstalt de Braunschweig (Institut Fédéral Physico-Technique de Braunschweig). L'écart de précision de cette horloge est d'1 seconde pour un million d'années. L'heure est diffusée à partir de Mainflingen, près de Francfort-sur-le-Main, avec un signal DCF-77 (77,5 kHz) d'une portée d'environ 1500 km. L'horloge radio-pilotée reçoit le signal, le convertit et affiche l'heure précise. Le passage de l'heure d'hiver à l'heure d'été et vice-versa s'effectue également automatiquement. La réception dépend de votre position géographique. En règle générale, dans un rayon de 1 500 km autour de Francfort, aucun problème de transmission ne devrait survenir.

#### Veillez aux indications suivantes :

- Nous vous recommandons de respecter une distance de 1,5 - 2 m entre l'appareil et d'éventuelles sources de signaux parasites, comme les écrans d'ordinateurs et les postes de télévision.
- Dans les bâtiments en béton armé (caves, greniers aménagés), le signal reçu est affaibli. Dans les cas extrêmes, nous vous conseillons de placer l'appareil près d'une fenêtre de manière à améliorer la réception du signal radio.
- La nuit, les perturbations s'affaiblissent en règle générale et la réception DCF est possible dans la plupart des cas. Une seule réception par jour suffit pour garantir la précision de l'affichage de l'heure et pour maintenir d'éventuels écarts en dessous d'1 seconde.





## 7. Utilisation

- **Important** : lorsque la réception de l'heure radio-pilotée est en cours, l'opération des touches n'est pas possible.
- Pendant le réglage, toutes les entrées sont confirmées par une courte tonalité.
- Maintenez la touche  **ON OFF / +** ou  **SET / -** appuyée en mode de réglage pour parvenir à l'affichage rapide.
- L'appareil quitte automatiquement le mode de réglage si aucune touche n'est pressée pendant un certain temps.



F

## BIMBAM - Horloge radio-pilotée avec carillon horaire







### 7.1 Réglages manuels

- Maintenez la touche **SET** appuyée pendant trois secondes en mode normal.
- Le fuseau horaire Z (0 - par défaut) clignote et vous pouvez régler la correction du fuseau horaire (+9/-9) avec la touche  **ON OFF / +** ou  **SET / -**.
- Vous avez la possibilité d'utiliser un autre fuseau horaire si votre horloge radio-pilotée peut recevoir le signal DCF mais l'heure de votre fuseau horaire est différente de l'heure DCF (par exemple : +1 = une heure plus tard).
- Appuyez encore une fois sur la touche **SET**; vous pouvez alors ajuster la réception DCF (ON - par défaut), les heures, les minutes, l'affichage des secondes (OFF- par défaut). Vous pouvez régler ces valeurs à l'aide de la touche  **ON OFF / +** ou  **SET / -**.
- Validez au moyen de la touche **SET**.
- Lorsque la réception du signal DCF a abouti et quand la réception du signal radio est activée, l'heure ajustée manuellement sera remplacée par l'heure radio.

### 7.1.1 Réception DCF

- Par défaut, la réception DCF est activée (DCF ON) et après une réception réussie du signal DCF, aucun réglage manuel n'est nécessaire.
- Appuyez sur la touche  **ON OFF / +** ou  **SET / -** si vous souhaitez désactiver la réception radio DCF (OFF).
- Validez au moyen de la touche **SET**.

### 7.2 Réglage du réveil

- Appuyez sur la touche  **SET / -** en mode normal pour passer en mode de réglage de l'alarme.
- Le symbole de réveil et 6:00 (par défaut) ou l'heure de réveil réglée précédemment sont affichés à l'écran.
- Appuyez sur la touche  **SET / -** pendant trois secondes.
- L'affichage de l'heure clignote.
- Réglez l'heure avec la touche  **ON OFF / +** ou  **SET / -**.
- Validez le réglage au moyen de la touche **SET** et réglez les minutes avec la touche  **ON OFF / +** ou  **SET / -**.
- Appuyez une nouvelle fois sur la touche **SET** afin de retourner à l'affichage de l'heure actuelle.
- Appuyez sur la touche  **ON OFF / +** en mode normal pour activer ou désactiver la fonction d'alarme.
- Le symbole de réveil disparaît ou apparaît sur l'écran.
- Lorsque l'heure de réveil fixée est atteinte, le réveil se met à sonner.
- Le symbole de réveil clignote.
- Appuyez sur une touche de votre choix pour éteindre le réveil.
- Si le réveil n'est pas coupé, il s'arrêtera automatiquement après une minute et sera de nouveau activé pour l'heure de réveil suivante.
- Le symbole de réveil reste à l'écran.

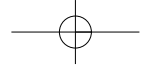
**BIMBAM - Horloge radio-pilotée avec carillon horaire****7.3 Réglage du carillon horaire****7.3.1 Régler la plage horaire du carillon**

- Maintenez la touche **MODE** appuyée pendant trois secondes en mode normal pour passer en mode de réglage.
- Le symbole de carillon horaire, **START** et **END** sont affichés à l'écran.
- Réglez la plage horaire pendant laquelle le carillon est actif (0-23 heures – réglage par défaut).
- L'horaire de début clignote. Réglez l'horaire de début avec la touche **ON OFF / +** ou **SET / -**.
- Confirmez le réglage avec la touche **MODE** et réglez de la même façon l'horaire de fin avec la touche **ON OFF / +** ou **SET / -**.
- Confirmez le réglage avec la touche **MODE**
- L'heure actuelle apparaît sur l'écran.

**7.3.2 Choisir la mélodie du carillon horaire**

- Appuyez en mode normal sur la touche **123** pour passer en mode de réglage.
- Le symbole de carillon horaire clignote, et la dernière mélodie réglée retentit (1 – réglage par défaut)
- Choisissez la mélodie avec la touche **ON OFF / +** ou **SET / -**.
- Vous pouvez choisir l'une des 5 mélodies suivantes :  
1 coucou 2 Big Ben 3 Chants d'oiseaux 4 Bol chantant 5 cloches.
- Confirmez le réglage avec la touche **123**.
- L'heure actuelle apparaît sur l'écran.
- La mélodie choisie servira aussi de son du réveil.

**7.3.3 Régler le volume du carillon horaire**

- Appuyez en mode normal sur la touche **VOL.** pour passer en mode de réglage.
- Le symbole de carillon horaire clignote et le dernier volume réglé est affiché (2 – réglage par défaut).
- Réglez le volume avec la touche **ON OFF / +** ou **SET / -**.
- Vous pouvez choisir trois niveaux de volume (1, 2, 3).
- Confirmez le réglage avec la touche **VOL.**
- L'heure actuelle apparaît sur l'écran.
- **ATTENTION** : le volume du carillon n'influe pas sur le volume du réveil.

**7.3.4 Activer ou désactiver la fonction carillon horaire**

- Appuyez sur la touche **MODE** en mode normal pour activer ou désactiver la fonction carillon horaire.
- Le symbole carillon horaire apparaît ou disparaît sur l'écran.

F

**BIMBAM - Horloge radio-pilotée avec carillon horaire**

F

**8. Mise en place ou fixation au mur**

- Fixez l'appareil par son dispositif de suspension avec deux clous solides ou deux vis et chevilles. Le support dépliant vous permet de placer l'appareil sur une surface lisse.

**9. Entretien et maintenance**

- Pour le nettoyage de votre appareil, utilisez un chiffon doux et humide. N'utilisez pas de solvants ou d'agents abrasifs !
- Retirez les piles si vous n'utilisez pas votre appareil pendant une durée prolongée.
- Conservez votre appareil dans un endroit sec.

**9.1 Remplacement des piles**

- Remplacez les piles si les fonctions de l'appareil s'affaiblissent.
- Ouvrez le compartiment à piles et insérez quatre nouvelles piles de type 1,5 V AA en respectant la polarité +/-.
- Refermez le compartiment à piles.

**10. Dépannage**

Problème	Solution
Aucun affichage sur l'écran	→ Contrôlez la bonne polarité des piles → Changez les piles
Pas de réception DCF	Appuyez sur la touche <b>ON OFF / +</b> pendant trois secondes pour activer la réception DCF → Activez la réception DCF en mode de réglage (DCF ON) → Attendez la réception du signal de nuit → Choisissez une autre position pour votre appareil → Réglez l'heure manuellement → Éliminez les sources de parasitage → Remettez l'appareil en service, conformément aux instructions
Affichage incorrect	→ Changez les piles

Si votre appareil ne fonctionne toujours pas malgré ces mesures, adressez-vous au vendeur chez qui vous l'avez acheté.

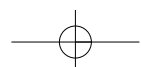

**BIMBAM - Horloge radio-pilotée avec carillon horaire****11. Traitement des déchets**

Ce produit a été fabriqué avec des matériaux de haute qualité qui peuvent être recyclés et réutilisés.



Les piles usagées ne doivent pas être jetées dans les débris ménagers. En tant qu'utilisateur, vous avez l'obligation légale de rapporter les piles et piles rechargeables usagées à votre revendeur ou de les déposer dans une déchetterie proche de votre domicile conformément à la réglementation nationale et locale.

Les métaux lourds sont désignés comme suit :  
Cd = cadmium, Hg = mercure, Pb = plomb



Cet appareil est conforme aux normes de l'UE relatives au traitement des déchets électriques et électroniques (WEEE).

L'appareil usagé ne doit pas être jeté dans les ordures ménagères. L'utilisateur s'engage, pour le respect de l'environnement, à déposer l'appareil usagé dans un centre de traitement agréé pour les déchets électriques et électronique

**12. Caractéristiques techniques**

Alimentation	Piles 4 x 1,5 V AA (non incluses) Utilisez des piles alcalines.
Dimensions du boîtier	321 x 27 x 140 mm
Poids	452 g (appareil seulement)

La reproduction, même partielle, du présent mode d'emploi est strictement interdite sans l'accord explicite de TFA Dostmann. Les caractéristiques techniques de ce produit ont été actualisées au moment de l'impression et peuvent être modifiées sans avis préalable. Les dernières données techniques et les informations concernant votre produit peuvent être consultées en entrant le numéro de l'article sur notre site Internet.

**Déclaration UE de conformité**

Le soussigné, TFA Dostmann, déclare que l'équipement radioélectrique du type 60.4514 est conforme à la directive 2014/53/UE. Le texte complet de la déclaration UE de conformité est disponible à l'adresse Internet suivante : [www.tfa-dostmann.de/service/downloads/ce](http://www.tfa-dostmann.de/service/downloads/ce)

[www.tfa-dostmann.de](http://www.tfa-dostmann.de)

E-Mail : [info@tfa-dostmann.de](mailto:info@tfa-dostmann.de)

TFA Dostmann GmbH & Co.KG, Zum Ottersberg 12, D-97877 Wertheim, Allemagne

F

**BIMBAM - Orologio radiocontrollato con rintocchi**

Vi ringraziamo per aver scelto l'apparecchio della TFA.

**1. Prima di utilizzare l'apparecchio**

- Leggete attentamente le istruzioni per l'uso.
- Seguendo le istruzioni per l'uso, eviterete anche di danneggiare il prodotto e di pregiudicare, a causa di un utilizzo scorretto, i diritti del consumatore che vi spettano per legge.
- Decliniamo ogni responsabilità per i danni derivanti dal mancato rispetto delle presenti istruzioni per l'uso.
- Prestate particolare attenzione alle misure di sicurezza!
- Conservate con cura queste istruzioni per l'uso.

**2. La consegna include**

- Orologio radiocontrollato
- Istruzioni per l'uso

**3. Tutte le applicazioni e tutti i vantaggi del vostro nuovo apparecchio**

- Orologio radiocontrollato della massima precisione con possibilità di impostazione manuale
- Grande display con indicazione di ore, minuti e secondi (opzionale)
- Rintocchi con 5 suoni differenti (cuculo, Big Ben, uccelli, campana tibetana, campane)
- Possibilità di impostare il volume e l'intervallo (in cui si sente il rintocco)
- Allarme sveglia
- Design della struttura moderno e LCD leggibile
- Montaggio a muro o sistemazione su piano d'appoggio

**4. Per la vostra sicurezza**

- Il prodotto è adatto esclusivamente agli utilizzi di cui sopra. Non utilizzate il prodotto in maniera diversa da quanto descritto in queste istruzioni.
- Non sono consentite riparazioni, alterazioni o modifiche non autorizzate del dispositivo.



**Attenzione!**  
**Pericolo di lesioni:**

- Tenete il dispositivo e le batterie lontano dalla portata dei bambini.
- Le batterie contengono acidi nocivi per la salute. Se ingerite, le batterie possono essere mortali. Se una batteria venisse ingerita, potrebbe causare gravi ustioni e portare alla morte nel giro di due ore. Se si sospetta che una batteria sia stata ingerita o inserita nel corpo in altra maniera, consultare immediatamente un medico.

I

12/20

①

**BIMBAM - Orologio radiocontrollato con rintocchi**

- Non gettare le batterie nel fuoco, non polarizzarle in maniera scorretta, non smontarle e non cercare di ricaricarle. Pericolo di esplosione!
- Sostituite quanto prima le batterie quasi scariche, in modo da evitare che si scarichino completamente. Non utilizzate mai contemporaneamente batterie usate e batterie nuove né batterie di tipi diversi.
- Quando si maneggiano batterie esaurite indossare sempre guanti resistenti alle sostanze chimiche e occhiali di protezione.

**Avvertenze sulla sicurezza del prodotto!**

- Non esporre l'apparecchio a temperature estreme, vibrazioni e urti.
- Proteggere dall'umidità.

**5. Componenti****5.1 Display (Fig. 1)**

- |   |                                       |                                      |
|---|---------------------------------------|--------------------------------------|
| <b>A 1:</b> Orologio                                | <b>A 2:</b> Ora d'inizio del rintocco | <b>A 3:</b> Ora di fine del rintocco |
| <b>A 4:</b> Simbolo del rintocco                    | <b>A 5:</b> Simbolo ON                | <b>A 6:</b> Simbolo OFF              |
| <b>A 7:</b> Simbolo della ricezione del segnale DCF | <b>A 8:</b> Secondi                   | <b>A 9:</b> Simbolo della sveglia    |

**5.2 Tasti (Fig. 2)**

- |  |   |  |
|--|---|--|
| <b>B 1:</b> Tasto <b>SET</b>               | <b>B 2:</b> Tasto <b>ALARM SET / -</b>    | <b>B 3:</b> Tasto <b>ALARM ON OFF / +</b>  |
| <b>B 4:</b> Tasto <b>MODE del rintocco</b> | <b>B 5:</b> Tasto <b>123 del rintocco</b> | <b>B 6:</b> Tasto <b>VOL. del rintocco</b> |

**5.3 Struttura esterna (Fig. 2)**

- |   |                           |                                   |
|---|---------------------------|-----------------------------------|
| <b>C 1:</b> Sistema di montaggio a parete | <b>C 2:</b> Vano batteria | <b>C 3:</b> Supporto (pieghevole) |
|---|---------------------------|-----------------------------------|

**6. Messa in funzione**

- Rimuovere il foglio protettivo dal display.
- Aprire il vano batteria e inserire 4 batterie nuove tipo AA da 1,5 V, rispettando le corrette polarità.
- Richiudere il vano batteria.
- Viene emesso il rintocco preimpostato e tutti i segmenti appaiono brevemente.

**6.1 Ricezione dell'ora radiocontrollata**

- L'orologio inizia a ricevere il segnale radio e il simbolo della ricezione del segnale DCF inizia a lampeggiare. Se il codice dell'ora è stato ricevuto entro 3-10 minuti, l'ora radiocontrollata, e il simbolo della ricezione del segnale DCF sono costantemente visualizzati sul display.
- È possibile avviare l'inizializzazione manualmente.
- Tenere premuto per tre secondi il tasto **ON OFF / +**.

①

**BIMBAM - Orologio radiocontrollato con rintocchi**

- Il simbolo della ricezione del segnale DCF lampeggia.
- Interrompere l'operazione di ricezione tenendo premuto nuovamente il tasto **ON OFF / +** per tre secondi. Il simbolo della ricezione del segnale scompare.
- La ricezione del segnale DCF avviene ogni giorno ore 02:00, 03:00, 04:00 e 05:00 del mattino. Se la ricezione non è avvenuta con successo alle 05:00, la ricezione successiva avviene di nuovo alle 02:00 del mattino.
- Ci sono tre differenti simboli di ricezione:



lampeggiante – ricezione attiva

Simbolo acceso – ricezione molto buona

Nessun simbolo – nessuna ricezione

- Nel caso in cui l'orologio non riesca a ricevere il segnale DCF (a causa di guasti, della distanza di trasmissione, ecc.), l'ora può essere impostata manualmente. L'orologio funziona come un normale orologio al quarzo (vedi: Impostazioni manuali).

**6.1.1 Indicazione per la ricezione dell'ora radiocontrollata**

L'ora viene trasmessa da un orologio atomico al cesio gestito dal Physikalisch Technische Bundesanstalt di Braunschweig. La deviazione è inferiore a 1 secondo in un milione di anni. L'ora è codificata e trasmessa da Mainflingen vicino Francoforte con un segnale a frequenza DCF - 77 (77,5 kHz) entro un raggio di 1.500 km. L'orologio radiocontrollato riceve il segnale e lo converte per visualizzare l'ora precisa. Anche il passaggio tra ora solare e ora legale è automatico. La qualità della ricezione dipende molto dalla posizione geografica. In circostanze normali e in assenza di problemi di ricezione dovrebbe avvenire entro un raggio di 1.500 km da Francoforte.

**Rispettate le norme elencate qui di seguito:**

- La distanza raccomandata da qualsiasi fonte di interferenza come monitor di computer o televisori deve essere di almeno 1.5 - 2m.
- All'interno di strutture in cemento armato (seminterrati, sovrastrutture) la ricezione del segnale è naturalmente più debole. In casi estremi si consiglia di sistemare l'unità vicino ad una finestra per ottenere una migliore ricezione del segnale.
- Durante le ore notturne, le interferenze dovute ad agenti atmosferici sono normalmente meno influenti e la ricezione è possibile nella maggior parte dei casi. Una singola ricezione giornaliera è sufficiente a garantire la precisione e a mantenere la deviazione al di sotto di un secondo.

**7. Uso**

- **Nota:** Durante la ricezione attiva dell'ora radiocontrollata non sono possibili operazioni con i tasti.
- Tutti gli inserimenti corretti vengono confermati con un bip.
- Tenere premuto il tasto **ON OFF / +** o **SET / -** in modalità impostazione per procedere velocemente.
- L'apparecchio esce automaticamente dalla modalità impostazione se non si preme alcun tasto per un periodo prolungato.

①

**BIMBAM - Orologio radiocontrollato con rintocchi****7.1 Impostazioni manuali**

- Tenere premuto il tasto **SET** per tre secondi nella modalità normale.
- Il fuso orario Z (ON - predefinito) lampeggia ed è possibile effettuare la correzione del fuso orario (-9/+9) con il tasto **ON OFF / + o SET / -**.
- La correzione del fuso orario è attiva dove è possibile ricevere il segnale DCF ma il fuso orario differisce da quello tedesco (ad esempio, +1 = un'ora dopo).
- Premendo nuovamente il tasto **SET** è possibile modificare uno dopo l'altro le impostazioni della ricezione DCF (on - predefinito), delle ore e dei minuti, dell'indicazione dei secondi (OFF - predefinita) e impostare con il tasto **ON OFF / + o SET / -**.
- Confermare con il tasto **SET**.
- In caso di corretta ricezione e quando il segnale DCF è attivo, l'ora impostata in modalità manuale viene sostituita.

**7.1.2 Ricezione del segnale DCF**

- La ricezione DCF è attiva per impostazione predefinita (dcF ON). Dopo l'avvenuta ricezione del segnale DCF non è necessaria alcuna regolazione manuale.
- Premere il tasto **ON OFF / + o SET / -** se si desidera disattivare la ricezione radio (dcF OFF).
- Confermare con il tasto **SET**.

**7.2 Impostazione della sveglia**

- Premere il tasto **SET / -** in modalità normale per attivare la modalità della sveglia.
- Il simbolo della sveglia e 6:00 (predefinita) o l'ultima ora della sveglia impostata vengono visualizzati sul display.
- Tenere premuto per tre secondi il tasto **SET / -**.
- L'indicazione dell'ora lampeggia.
- Impostare con il tasto **ON OFF / + o SET / -** le ore.
- Confermare con il tasto **SET** e inserire con il tasto **ON OFF / + o SET / -** i minuti.
- Premere nuovamente il tasto **SET** per ritornare alla visualizzazione della ora attuale.
- Premere il tasto **ON OFF / +** nella modalità normale per attivare e disattivare la funzione sveglia.
- Sul display appare o scompare il simbolo della sveglia.
- Quando l'orario di allarme inserito viene raggiunto, la sveglia comincia a suonare.
- Il simbolo della sveglia lampeggia.
- Premere un tasto a piacere per arrestare l'allarme.
- Se non viene interrotto, il segnale si disattiva automaticamente dopo uno minuto e si riattiva nuovamente alla stessa ora di sveglia.
- Il simbolo della sveglia resta fisso sul display.

①

**BIMBAM - Orologio radiocontrollato con rintocchi****7.3 Impostazione del rintocco****7.3.1 Rintocco - Impostare l'intervallo**

- Tenere premuto il tasto **MODE** nella modalità normale per 3 secondi per ritornare alla modalità di impostazione.
- Sul display vengono visualizzati il simbolo del rintocco, START e END.
- È ora possibile impostare l'orario di attivazione del rintocco (predefinito 0-23)
- L'ora d'inizio lampeggia. Impostare l'ora d'inizio con il tasto **ON OFF / + o SET / -**.
- Confermare con il tasto **MODE** e impostare l'ora di fine con il tasto **ON OFF / + o SET / -**.
- Confermare con il tasto **MODE**.
- Sul display viene visualizzato l'ora attuale.

**7.3.2 Rintocco - Selezionare la melodia**

- Premere il tasto **123** nella modalità normale per ritornare alla modalità di impostazione.
- Il simbolo del rintocco e il numero della melodia selezionata o di quella preimpostata lampeggiano (melodia preimpostata: 1).
- Impostare la melodia con il tasto **ON OFF / + o SET / -**.
- È possibile scegliere tra 5 suoni differenti (1 cuculo, 2 Big Ben, 3 uccelli, 4 campana tibetana, 5 campane)
- Confermare con il tasto **123**.
- Sul display viene visualizzato l'ora attuale.
- La melodia selezionata viene utilizzata anche come allarme della sveglia.

**7.3.3 Rintocco - Impostare il volume**

- Premere il tasto **VOL.** del rintocco nella modalità normale per ritornare alla modalità di impostazione.
- Il simbolo del rintocco e il volume selezionato o quello preimpostato lampeggiano (volume preimpostato: 2).
- Con il tasto **ON OFF / + o SET / -** impostare il volume desiderato.
- È possibile selezionare 3 volumi diversi (1, 2, 3).
- Confermare con il tasto **VOL.**
- Sul display viene visualizzato l'ora attuale.
- **Attenzione:** Questa impostazione non influisce sul volume dell'allarme della sveglia.

**7.3.4 Attivazione e disattivazione del rintocco**

- Per attivare e disattivare il rintocco, premere il tasto **MODE** in modalità normale.
- Il simbolo del rintocco appare o scompare dal display.

**BIMBAM - Orologio radiocontrollato con rintocchi****8. Posizionamento e fissaggio**

- Fissare l'orologio con due chiodi robusti o viti con tassello alla sospensione. Con il supporto pieghevole è possibile posizionare l'apparecchio su superfici piane.

**9. Cura e manutenzione**

- Per pulire l'apparecchio utilizzare solo un panno morbido leggermente inumidito. Non usare solventi o abrasivi.
- Rimuovere le batterie, se non si utilizza l'apparecchio per un periodo prolungato.
- Collocare il dispositivo in un luogo asciutto.

**9.1 Sostituzione delle batterie**

- Cambiare le batterie se le funzioni del dispositivo sono più deboli.
- Aprire il vano batteria e inserire 4 batterie nuove tipo AA da 1,5 V, rispettando le corrette polarità.
- Richiudere il vano batteria.

**10. Guasti**

Problema	Risoluzione del problema
Nessuna indicazione sul dispositivo	→ Inserire le batterie rispettando le corrette polarità → Sostituire le batterie
Nessuna ricezione DCF	→ Tenendo premuto per tre secondi il tasto <b>ON OFF / +</b> per attivare il ricezione → Attivare la ricezione DCF nella modalità impostazione (dcF ON) → Attendere il tentativo notturno di ricezione → Cercare nuove posizioni per il dispositivo → Impostare manualmente l'ora → Eliminare fonti di interferenza → Riavviare il dispositivo secondo le istruzioni
Indicazione non corretta	→ Sostituire le batterie

Qualora il vostro apparecchio continui a non funzionare nonostante queste procedure, rivolgetevi al rivenditore presso il quale lo avete acquistato.

**BIMBAM - Orologio radiocontrollato con rintocchi****11. Smaltimento**

Questo prodotto è stato realizzato utilizzando materiali e componenti di alta qualità che possono essere riciclati e riutilizzati.



È assolutamente vietato gettare le batterie tra i rifiuti domestici.

In qualità di consumatori, siete tenuti per legge a consegnare le batterie usate al negoziante o ad altri enti preposti al riciclaggio in conformità alle vigenti disposizioni nazionali o locali, ai fini di uno smaltimento ecologico.

Le sigle dei metalli pesanti contenuti sono:

Cd=cadmio, Hg=mercurio, Pb=piombo



Questo apparecchio è etichettato in conformità alla Direttiva UE sullo smaltimento delle apparecchiature elettriche ed elettroniche (WEEE).

Questo prodotto non deve essere smaltito insieme ai rifiuti domestici. Il consumatore è tenuto a consegnare il vecchio apparecchio presso un punto di raccolta per lo smaltimento di apparecchiature elettriche ed elettroniche ai fini di uno smaltimento ecologico.

**12. Dati tecnici**

Alimentazione: 4 batterie AA da 1,5 V (non incluse)  
Utilizzare batterie alcaline

Dimensioni esterne: 321 x 27 x 140 mm

Peso: 452 g (solo apparecchio)

È vietata la pubblicazione delle presenti istruzioni o di parti di esse senza una precedente autorizzazione della TFA Dostmann. I dati tecnici corrispondono allo stato del prodotto al momento della stampa e possono cambiare senza preavviso.

È possibile trovare dati tecnici e informazioni aggiornate sul prodotto inserendo il numero di articolo sul nostro sito.

**Dichiarazione di conformità UE**

Il fabbricante, TFA Dostmann, dichiara che il tipo di apparecchiatura radio 60.4514 è conforme alla direttiva 2014/53/UE. Il testo completo della dichiarazione di conformità UE è disponibile al seguente indirizzo Internet: [www.tfa-dostmann.de/service/downloads/ce](http://www.tfa-dostmann.de/service/downloads/ce)

[www.tfa-dostmann.de](http://www.tfa-dostmann.de)

E-Mail: [info@tfa-dostmann.de](mailto:info@tfa-dostmann.de)

TFA Dostmann GmbH & Co.KG, Zum Ottersberg 12, D-97877 Wertheim, Germania



**BIMBAM - Zendergestuurde klok met klokslag**

Hartelijk dank dat u voor dit apparaat van de firma TFA hebt gekozen.

**1. Voordat u met het apparaat gaat werken**

- **Leest u a.u.b. de gebruiksaanwijzing aandachtig door.**
- **Door rekening te houden met wat er in de handleiding staat, vermijdt u ook beschadigingen van het product en riskeert u niet dat uw wettelijke rechten door verkeerd gebruik niet meer gelden.**
- **Voor schade die wordt veroorzaakt doordat u geen rekening houdt met de handleiding aanvaarden wij geen aansprakelijkheid.**
- **Volg in elk geval de veiligheidsinstructies op !**
- **Deze gebruiksaanwijzing goed bewaren a.u.b.!**

**2. Levering**

- Zendergestuurde klok
- Gebruiksaanwijzing

**3. Hoe u uw nieuw apparaat kunt gebruiken en alle voordelen ervan in één oogopslag**

- Zendergestuurde klok met hoge precisie en handmatige tijdsinstelling mogelijk
- Groot display met uren, minuten en seconden (optioneel)
- Klokslag met 5 melodieën (koekoek, Big Ben, vogelgetjilp, klankschaal, klok)
- Geluidssterkte en tijdruimte (in welke de klokslag actief is) instelbaar
- Wekalarm
- Modern omhulsel met een sterk LCD contrast
- Om op te hangen of neer te zetten

**4. Voor uw veiligheid**

- Het product is uitsluitend geschikt voor de hierboven beschreven doeleinden. Gebruik het product niet anders dan in deze handleiding is aangegeven.
- Het eigenmachtig repareren, verbouwen of veranderen van het apparaat is niet toegestaan.



**Voorzichtig!**  
**Kans op letsel:**

- Bewaar het apparaat en de batterijen buiten de reikwijdte van kinderen.
- Batterijen bevatten zuren die de gezondheid schaden. Het inslikken van batterijen kan levensgevaarlijk zijn. Als een batterij wordt ingeslikt, kan dit binnen 2 uur tot ernstige interne brandwonden en tot fataal letsel leiden. Als u denkt dat de batterijen zijn ingeslikt of in een willekeurig lichaamsdeel terecht zijn gekomen, dient u onmiddellijk medische hulp te zoeken.
- Batterijen niet in het vuur gooien, niet kortsluiten, niet uit elkaar halen of opladen. Kans op explosie!

(NL)

**BIMBAM - Zendergestuurde klok met klokslag**

(NL)

- Zwakke batterijen moeten zo snel mogelijk worden vervangen om lekkage van de batterijen te voorkomen. Gebruik nooit tegelijkertijd oude en nieuwe batterijen of batterijen van een verschillend type.
- Draag handschoenen die bestand zijn tegen chemicaliën en een beschermbril wanneer u met uitgelopen batterijen hanteert!

**Belangrijke informatie voor de productveiligheid!**

- Stel het apparaat niet bloot aan extreme temperaturen, trillingen en schokken.
- Tegen vocht beschermen.

**5. Onderdelen****5.1 Display (Fig. 1)****A 1:** Tijd**A 4:** Klokslagsymbool**A 7:** DCF symbool**A 2:** Starttijd klokslag**A 5:** ON symbool**A 8:** Seconden**A 3:** Eindtijd klokslag**A 6:** OFF symbool**A 9:** Alarmsymbool**5.2 Toetsen (Fig. 2)****B 1:** SET toets**B 4:** Klokslag MODE toets**B 2:** ALARM SET / - toets**B 5:** Klokslag 123 toets**B 3:** ALARM ON OFF / + toets**B 6:** Klokslag VOL. toets**5.3 Behuizing (Fig. 2)****C 1:** Wandbevestiging**C 2:** Batterijvak**C 3:** Standaard (uitklapbaar)**6. Inbedrijfstelling**

- De beschermfolie van het display aftrekken.
- Open het batterijvak en plaats er 4 nieuwe batterijen 1,5 V AA in.
- Sluit het batterijvak weer.
- De vooringestelde melodie weerklinkt en alle segmenten van het scherm verschijnen kort.

**6.1 Ontvangst van de zendergestuurde tijd**

- Het apparaat probeert het zendergestuurde DCF-sigitaal te ontvangen. Als na 3-10 minuten het ontvangst succesvol is, verschijnt de zendergestuurde tijd en het DCF-ontvangstsymbool permanent op het display.
- U kunt de initiatie ook handmatig starten.
- Druk op de  **ON OFF / +** toets en houdt deze 3 seconden ingedrukt.
- Het DCF-ontvangstsymbool knippert.

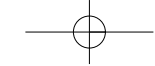

## BIMBAM - Zendergestuurde klok met klokslag

(NL)

- U kunt de ontvangstpoging onderbreken, door de **ON OFF / +**toets gedurende drie seconden ingedrukt te houden. Het DCF-ontvangstsymbool verdwijnt.
- Het DCF-signaalontvangst vindt dagelijks om 2:00, 3:00, 4:00 en om 5:00 uur 's morgens plaats. Is het ook om 5:00 uur niet gelukt, dan probeert het DCF-signaal het de volgende dag om 2:00 uur opnieuw.
- Er zijn drie verschillende radiografische ontvangstsymbolen:

 knippert – ontvangst is actief  
 blijft staan – ontvangst is goed  
 geen symbool – geen ontvangst

- Als de zendergestuurde klok geen DCF-signaal ontvangt (wegens storingen, afstand, enz.), kunt u de tijd ook handmatig instellen. Het DCF-ontvangstsymbool verdwijnt en de klok werkt dan als een gewone kwartsklok (zie: manuele instellingen).

### 6.1.1 Aanwijzing voor de ontvangst van het zendergestuurde tijd

De tijdbasis voor de zendergestuurde tijd is een cesium-atoomklok van het Physikalisch Technische Bundesanstalt Braunschweig. Met een afwijking van minder dan 1 seconde in één miljoen jaar. De tijd is gecodeerd en wordt vanuit Mainflingen in de buurt van Frankfurt aan de Main door een DCF-77 (77,5 kHz) frequentiesignaal uitgezonden met een bereik van ongeveer 1500 km. Uw zendergestuurde klok ontvangt dit signaal en zet het om in de precieze tijd. Zelfs de overgang van zomer- naar wintertijd gebeurt automatisch. De kwaliteit van de ontvangst hangt in belangrijke mate af van de geografische ligging. Normaliter zouden er binnen een straal van 1.500 km rondom Frankfurt geen ontvangstproblemen mogen zijn.

#### Let dan op de volgende stappen:

- De afstand van mogelijke storingsbronnen zoals computerbeeldschermen of tv-toestellen dient tenminste 1,5 à 2 meter te zijn.
- In ruimten met gewapend beton (kelders, torenflats) wordt het signaal uiteraard verzwakt ontvangen. In extreme gevallen is het aan te bevelen, het toestel dicht bij het raam te zetten en / of u draait het apparaat om een beter ontvangst te verkrijgen.
- 's Nachts zijn atmosferische storingen over het algemeen minder ernstig en is ontvangst in de meeste gevallen wel mogelijk. Eén enkel ontvangst per dag is voldoende om de tijdsafwijking onder 1 seconde te houden.

## 7. Bediening

- **Belangrijk:** tijdens de receptie van de zendergestuurde tijd is een operatie niet mogelijk.
- Tijdens de bediening worden alle succesvolle instellingen met een signaal bevestigd.
- Houdt de **ON OFF / +** of **SET / -** toets in de overeenkomstige instelmodus ingedrukt en u komt in de snelloop.
- Het apparaat verlaat automatisch de instelmodus, als er geen toets wordt ingedrukt.

## BIMBAM - Zendergestuurde klok met klokslag

(NL)

### 7.1 Manuele instellingen

- Druk op de **SET** toets in de normaalmodus en houdt deze 3 seconden ingedrukt.
- De tijdzone Z (0 - standaardinstelling) begint te knipperen U kunt met de **ON OFF / +** of **SET / -** toets een correctie van de tijdzone (-9/+9) maken.
- Instellen van een correctie voor de tijdzone is vereist wanneer het DCF-signaal wel kan worden ontvangen, maar de tijdzone van de DCF tijd afwijkt (bijvoorbeeld, +1 = één uur later).
- Druk nog eens op de **SET** toets, en u kunt zich begeven naar de weergave van de DCF ontvangst (ON - standaardinstelling), de uren, de minuten, de aanduiding van de seconden (OFF - standaardinstelling) en de met de **ON OFF / +** of **SET / -** toets instellen.
- Bevestig met de **SET** toets.
- Wanneer de ontvangst van het DCF signaal geslaagd is en wanneer de DCF-ontvangst geactiveerd is, wordt de handmatig ingestelde tijd overschreven.

#### 7.1.1 DCF ontvangst

- Normaal is de standaard DCF-ontvangst ingeschakeld (dcF ON) en na een succesvol ontvangst van het DCF-signaal is een handmatige aanpassing niet nodig.
- Druk op de **ON OFF / +** of **SET / -** toets als u het DCF - ontvangst wilt uitschakelen (dcF OFF).
- Bevestig met de **SET** toets.

#### 7.2 Instelling van de wektijd

- Druk op de **SET / -** toets in de normaalmodus, om in de wektijd modus te komen.
- De alarmsymbool en 6:00 (standaardinstelling) of de laatst ingestelde wektijd verschijnt op het display.
- Druk op de **SET / -** toets en houdt deze 3 seconden ingedrukt.
- De uuraanduiding knippert.
- Stel het uur met de **ON OFF / +** of **SET / -** toets in.
- Bevestig de instelling met de **SET** toets en stel met de **ON OFF / +** of **SET / -** toets de minuten in.
- Druk nog eens op de **SET** toets om naar de actuele tijd terug te keren.
- Druk op de **ON OFF / +** toets in de normaalmodus, om de alarmfunctie te activeren of te deactiveren.
- Het alarmsymbool verschijnt of verdwijnt van het display.
- Wanneer de ingestelde wektijd is bereikt begint de wekker te rinkelen.
- Het alarmsymbool knippert.
- Druk op een willekeurige toets en het alarm zal stoppen.
- Als het alarm niet wordt beëindigd, zal de alarmtoon zich na één minuut automatisch uitschakelen en activeert zich vanzelf weer op dezelfde wektijd.
- Het alarmsymbool blijft op het display.

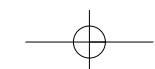

**BIMBAM - Zendergestuurde klok met klokslag****7.3 Instelling van de klokslag****7.3.1 Klokslag - periode instellen**

- Houd in de normaalmodus de **MODE** toets gedurende 3 seconden ingedrukt om in de keuzemogelijkheid te komen.
- In het display verschijnen het klokslagsymbool, START en END.
- Hier legt men vast in welke tijdruimte de klokslag actief is (0-23 uur - voorinstelling).
- De starttijd knippert. Stel met de **ON OFF / +** of **SET / -** toets de starttijd in.
- Bevestig de instelling met de **MODE** toets en stel met de **ON OFF / +** of **SET / -** toets de eindtijd in.
- Bevestig met de **MODE** toets.
- De actuele tijd verschijnt op het display.

**7.3.2 Klokslag - melodie uitkiezen**

- Druk in de normaalmodus de **123** toets, om in de keuzemogelijkheid te komen.
- Het klokslagsymbool knippert, de vooringestelde of laatst ingestelde melodie weerklinkt en het desbetreffende nummer knippert (1- voorinstelling).
- Stel de melodie met de **ON OFF / +** of **SET / -** toets in.
- U kunt uit de volgende 5 melodieën kiezen: 1. koekoek 2. Big Ben 3. vogelgetijl 4. klankschaal 5. ding dong
- Bevestig met de **123** toets.
- De actuele tijd verschijnt op het display.
- De uitgezochte melodie wordt ook als wekalarm gebruikt.

**7.3.3 Klokslag-toonsterkte instellen**

- Druk in de normaalmodus op de **VOL.** toets, om in de keuzemogelijkheid te komen.
- Het klokslagsymbool knippert, de vooringestelde of laatst ingestelde geluidssterkte ( 2 - voorinstelling) wordt getoond.
- Stel de geluidssterkte met de **ON OFF / +** of **SET / -** toets in.
- U kunt uit 3 geluidssterktes kiezen ( 1,2,3).
- Bevestig met de **VOL.** toets.
- De actuele tijd verschijnt op het display.
- **Opgelet:** de geluidssterkte heeft geen invloed op de geluidssterkte van het wekalarm.

**7.3.4 Activeren of deactiveren van de klokslag**

- Druk op de **MODE** toets in de normaalmodus, om de klokslag te activeren of te deactiveren.
- Het klokslagsymbool verschijnt of verdwijnt van het display.

(NL)

**BIMBAM - Zendergestuurde klok met klokslag**

(NL)

**8. Plaatsen en bevestigen**

- Hang het apparaat met 2 stevige spijkers of schroeven met pluggen aan het haakje op. Met de uitklapbare standaard kunt u het apparaat op een effen oppervlak plaatsen.

**9. Schoonmaken en onderhoud**

- Maak het apparaat met een zachte, enigszins vochtige doek schoon. Geen schuur- of oplosmiddelen gebruiken!
- Verwijder de batterijen, als u het apparaat langere tijd niet gebruikt.
- Bewaar het apparaat op een droge plaats.

**9.1 Batterijwissel**

- Vervang de batterijen zodra de functies zwakker worden.
- Open het batterijvak en plaats er 4 nieuwe batterijen 1,5 V AA in.
- Sluit het batterijvak weer.

**10. Storingswijzer**

Probleem	Oplossing
Geen indicatie op het apparaat	→ Batterijen met de juiste poolrichtingen plaatsen → Vervang de batterijen
Geen DCF ontvangst	→ Druk op de <b>ON OFF / +</b> toets en houdt deze voor drie seconden ingedrukt om de ontvangst handmatig starten → DCF-ontvangst in de instelmodus activeren (dcF ON) → Ontvangstpoging in de nacht afwachten → Zoek een nieuwe opstellingsplaats voor het apparaat → De tijd handmatig instellen → Verwijder stoorbronnen → Apparaat opnieuw volgens de handleiding in bedrijf stellen
Geen correcte indicatie	→ Vervang de batterijen

Neem contact op met de dealer bij wie u dit product gekocht heeft als uw apparaat ondanks deze maatregelen nog steeds niet werkt.

(NL)

**BIMBAM - Zendergestuurde klok met klokslag****11. Verwijderen**

Dit product is vervaardigd van hoogwaardige materialen en onderdelen, die kunnen worden gerecycled en hergebruikt.



Batterijen en accu's mogen niet met het huisvuil worden weggegooid.

Als consument bent u wettelijk verplicht om gebruikte batterijen en accu's bij uw dealer af te geven of naar de daarvoor bestemde containers volgens de nationale of lokale bepalingen te brengen om een milieuvriendelijk verwijderen te garanderen.

De benamingen van de zware metalen zijn: Cd=cadmium, Hg=kwikzilver, Pb=lood



Dit apparaat is gemarkeerd in overeenstemming met de EU-richtlijn (WEEE) over het verwijderen van elektrisch en elektronisch afval.

Dit product mag niet met het huisvuil worden weggegooid. De gebruiker is verplicht om de apparatuur af te geven bij een als zodanig erkende plek van afgifte voor het verwijderen van elektrische en elektronische apparatuur om een milieuvriendelijk verwijderen te garanderen.

**12. Technische gegevens**

Spanningsvoorziening:	Batterijen 4 x 1,5 V AA (niet inclusief) Gebruik Alkaline batterijen
-----------------------	---

Afmetingen behuizing:	321 x 27 x 140 mm
-----------------------	-------------------

Gewicht:	452 g (alleen het apparaat)
----------	-----------------------------

Deze gebruiksaanwijzing of gedeelten eruit mogen alleen met toestemming van TFA Dostmann worden gepubliceerd. De technische gegevens van dit apparaat zijn actueel bij het ter perse gaan en kunnen zonder voorafgaande informatie worden gewijzigd.

De nieuwste technische gegevens en informatie over uw product kunt u vinden door het invoeren van het artikelnummer op onze homepage.

**EU-conformiteitsverklaring**

Hierbij verklaar ik, TFA Dostmann, dat het type radioapparatuur 60.4514 conform is met Richtlijn 2014/53/EU. De volledige tekst van de EU-conformiteitsverklaring kan worden geraadpleegd op het volgende internetadres: [www.tfa-dostmann.de/service/downloads/ce](http://www.tfa-dostmann.de/service/downloads/ce)

[www.tfa-dostmann.de](http://www.tfa-dostmann.de)

E-Mail: [info@tfa-dostmann.de](mailto:info@tfa-dostmann.de)

TFA Dostmann GmbH & Co.KG, Zum Ottersberg 12, D-97877 Wertheim, Duitsland

12/20

(E)

**BIMBAM - Reloj radiocontrolado con toque horario**

Muchas gracias por haber adquirido este dispositivo de TFA.

**1. Antes de utilizar el dispositivo**

- Lea detenidamente las instrucciones de uso.
- Si sigue las instrucciones de uso, evitará que se produzcan daños en el dispositivo y no comprometerá a sus derechos por vicios, previstos legalmente debido a un uso incorrecto.
- No asumimos responsabilidad alguna por los daños originados por el incumplimiento de estas instrucciones de uso.
- Tenga en cuenta ante todo las advertencias de seguridad.
- Guarde estas instrucciones de uso en un sitio seguro.

**2. Entrega**

- Reloj radiocontrolado
- Instrucciones de uso

**3. Ámbito de aplicación y ventajas de su nuevo dispositivo**

- Reloj radiocontrolado con alta precisión y posibilidad de ajuste manual
- Pantalla grande con horas, minutos y segundos (opcional)
- Toque horario con 5 melodías (cuco, Big Ben, canto de los pájaros, cuenco tibetano, campanas)
- Se puede ajustar el volumen y el período (en que el toque horario ésta activo)
- Alarma
- Carcasa moderna de alto contraste LCD
- Montaje de pared o sobremesa

**4. Para su seguridad**

- El producto solo es adecuado para el ámbito de aplicación descrito anteriormente. No emplee el dispositivo de modo distinto al especificado en estas instrucciones.
- No está permitido realizar reparaciones, transformaciones o modificaciones por cuenta propia en el dispositivo.



**¡Precaución!**  
**Riesgo de lesiones:**

- Mantenga el dispositivo y las pilas fuera del alcance de los niños.
- Las pilas contienen ácidos nocivos para la salud y pueden ser peligrosas si se ingieren. Si se ingiere una pila le puede causar dentro de 2 horas, quemaduras internas y llegar a la muerte. Si sospecha que se ha ingerido una pila o ha entrado en el cuerpo de otro modo, busque inmediatamente ayuda médica.

E

**BIMBAM - Reloj radiocontrolado con toque horario**

- No tire las pilas al fuego, no las cortocircuite, desmonte ni recargue, ya que existe riesgo de explosión.
- Las pilas con un estado de carga bajo deben cambiarse lo antes posible para evitar fugas. No utilice simultáneamente pilas nuevas y usadas o pilas de diferente tipo.
- ¡Utilice guantes protectores resistentes a productos químicos y gafas protectoras si manipula pilas con fugas de líquido!

**¡Advertencias importantes sobre la seguridad del producto!**

- No exponga el dispositivo a temperaturas extremas, vibraciones ni sacudidas extremas.
- Protegerlo de la humedad.

**5. Componentes****5.1 Indicación de pantalla (Fig. 1)**

<b>A 1:</b> Hora	<b>A 2:</b> Hora de inicio del toque horario	<b>A 3:</b> Hora de finalización del toque horario
<b>A 4:</b> Símbolo del toque horario	<b>A 5:</b> Símbolo ON	<b>A 6:</b> Símbolo OFF
<b>A 7:</b> Símbolo de DCF	<b>A 8:</b> Segundos	<b>A 9:</b> Símbolo de la alarma

**5.2 Teclas (Fig. 2)**

<b>B 1:</b> Tecla <b>SET</b>	<b>B 2:</b> Tecla <b>ALARM SET / -</b>	<b>B 3:</b> Tecla <b>ALARM ON OFF / +</b>
<b>B 4:</b> Tecla <b>toque horario MODE</b>	<b>B 5:</b> Tecla <b>toque horario 123</b>	<b>B 6:</b> Tecla <b>toque horario VOL.</b>

**5.3 Cuerpo (Fig. 2)**

<b>C 1:</b> Colgador para pared	<b>C 2:</b> Compartimiento de las pilas	<b>C 3:</b> Soporte (desplegable)
---------------------------------	---	-----------------------------------



**6. Puesta en marcha**



- Despegue la película protectora de la pantalla.
- Abra el compartimiento de las pilas e introduzca 4 pilas nuevas 1,5 V AA. Asegúrese que las pilas estén colocadas con la polaridad correcta.
- Cierre de nuevo el compartimiento de las pilas.
- Se emite el toque horario preestablecido y todos los segmentos se muestran brevemente.

40

E

**BIMBAM - Reloj radiocontrolado con toque horario****6.1 Recepción de la hora radiocontrolada**

- El reloj está tratando de recibir la señal de radio y el símbolo de recepción DCF parpadea. Una vez que se ha recibido el código de horario después 3 - 10 minutos se muestra la hora controlada por radio y el símbolo de recepción DCF aparece constantemente en la pantalla.
- Puede comenzar la inicialización manualmente.
- Mantenga pulsada la tecla  **ON OFF / +** durante 3 segundos.
- El símbolo de recepción DCF parpadea.
- Interrumpa el proceso de recepción pulsando de nuevo la tecla  **ON OFF / +** por tres segundos. El símbolo de recepción DCF desaparece.
- La recepción de la señal DCF se llevará a cabo diariamente a las 2:00, 3:00, 4:00 y 5:00 de la mañana. Si la recepción del reloj a las 5.00 no tiene éxito, se llevará a cabo hasta la 2.00 de la mañana.
- Hay tres tipos de símbolos recibidos:

	parpadea – la recepción está activa
	se mantiene – la recepción con éxito
	ningún símbolo – ninguna recepción

- Si su reloj radiocontrolado no es capaz de recibir la señal DCF (p. ej, debido a interferencias, distancia de transmisión, etc.), puede ajustar la hora manualmente. En tal caso el reloj funciona como un reloj normal de cuarzo (véase Ajustes manuales).

**6.1.1 Indicaciones para la recepción de la hora controlada por radio**

La transmisión de la hora se realiza por medio de un reloj atómico de cesio radiocontrolado a través de, por el instituto técnico físico de Braunschweig. La desviación es menor a 1 segundo en un millón de años. La hora viene codificada y es transmitida desde Mainflingen en las proximidades de Frankfurt am Main por una señal de frecuencia DCF-77 (77,5 kHz) con un alcance de aprox. 1.500 km. Su reloj radiocontrolado recibe la señal, la convierte y muestra siempre la hora exacta. Incluso el cambio de la hora de verano e invierno se produce automáticamente. La recepción depende básicamente de la situación geográfica. Generalmente éste debería funcionar de forma óptima en un radio de 1.500 km en torno a Frankfurt.

**Por favor, tenga en cuenta lo siguiente:**

- Es recomendable mantener una distancia de como mínimo 1,5 – 2 metros de posibles aparatos perturbadores tales como pantallas de ordenadores y televisores.
- En construcciones de hormigón armado (sótanos, superestructuras), la señal recibida es evidentemente más débil. En casos extremos se aconseja de emplazar el dispositivo cerca de una ventana para obtener una mejor recepción.
- Por las noches las perturbaciones atmosféricas suelen ser reducidas y se dispone de recepción en la mayoría de los casos. Si además se recibe como mínimo una vez al día, es suficiente para garantizar la precisión y mantener desviaciones inferiores a 1 segundo.

**7. Manejo**

- **Importante:** Durante la recepción de la hora radiocontrolada no es posible el funcionamiento de las teclas.
- Durante el manejo, todas las entradas exactas se confirman con un breve pitido.

41

E

**BIMBAM - Reloj radiocontrolado con toque horario**

- Mantenga pulsada la tecla **ON OFF** / + o **SET** / - en el modo de ajuste, accederá a la pasada rápida.
- El dispositivo sale automáticamente del modo de ajuste si no se presiona ninguna tecla durante un largo tiempo.

**7.1 Ajustes manuales**

- Mantenga pulsada la tecla **SET** durante tres segundos en el modo normal.
- El ajuste de la zona horaria Z (0 - nivel preseleccionado) parpadea y puede ajustar la corrección de la zona horaria (-9/+9) con la tecla **ON OFF** / + o **SET** / -.
- La corrección de la zona horaria es necesaria cuando se pueda recibir la señal DCF, la zona horaria es diferente de la hora DCF (por ejemplo: +1 = una hora más tarde).
- Pulse otra vez la tecla **SET** y puede sucesivamente dirigir la recepción DCF (ON - nivel preseleccionado), las horas, los minutos y la indicación de los segundos (OFF - nivel preseleccionado) y puede ajustar con la tecla **ON OFF** / + o **SET** / -.
- Confirme la entrada con la tecla **SET**.
- Si la recepción de la señal de radio para la hora DCF es exitosa y la recepción ésta activada, el tiempo ajustado manualmente se sobrescribe.

**7.1.1 Recepción de la señal de radio DCF**

- De manera predeterminada, la recepción DCF es activada (dcF on) y después de la recepción exitosa de la señal DCF no es necesario un ajuste manual.
- Pulse la tecla **ON OFF** / + o **SET** / - en el modo de ajuste si desea desactivar la recepción de radio (dcF OFF).
- Confirme la entrada con la tecla **SET**.

**7.2 Ajuste de la alarma**

- Pulse la tecla **SET** / - en el modo normal, para acceder al modo de alarma
- El símbolo de alarma y 6:00 (nivel preseleccionado) o la indicación de la última hora de la alarma se muestra en la pantalla.
- Mantenga pulsada la tecla **SET** / - durante 3 segundos.
- La indicación de la hora parpadea en la pantalla.
- Ajuste las horas con la tecla **ON OFF** / + o **SET** / -.
- Confirme la entrada con la tecla **SET** y introduzca los minutos con la tecla **ON OFF** / + o **SET** / -.
- Pulse otra vez la tecla **SET**, para volver a la hora actual.
- Para activar y desactivar la función de la alarma, pulse la tecla **ON OFF** / + en el modo normal.
- El símbolo de alarma aparece o desaparece en la pantalla.
- Cuando llegue la hora de la alarma, el despertador comienza a sonar.
- El símbolo de alarma parpadea.
- Pulse cualquier tecla y la función de la alarma se termina.

E

**BIMBAM - Reloj radiocontrolado con toque horario**

- Si no se interrumpe la alarma, el tono de alarma se apaga automáticamente después de un minuto y se activa de nuevo a la misma hora de la alarma.
- El símbolo de la alarma se detiene en la pantalla.

**7.3 Ajuste del toque horario****7.3.1 Toque horario - Ajustar el tiempo de período**

- Mantenga pulsada la tecla **MODE** durante 3 segundos en el modo normal, para entrar en la función de selección.
- En la pantalla aparecen el símbolo del toque horario, START y END.
- Aquí se especifica el período en que el toque horario ésta activo (0 -23 - hora preseleccionada).
- La hora de inicio parpadea. Ponga con la tecla **ON OFF** / + o **SET** / - la hora de inicio.
- Confirme la entrada con la tecla **MODE** y ponga con la tecla **ON OFF** / + o **SET** / - la hora de finalización.
- Confirme la entrada con la tecla **MODE**.
- En la pantalla aparece la hora actual.

**7.3.2 Toque horario - Seleccionar una melodía**

- Pulse en el modo normal la tecla **123** para entrar en la función de selección.
- El símbolo del toque horario parpadea, la melodía preseleccionada o la última melodía ajustada suena y el número correspondiente parpadea (1-preseleccionado.)
- Ponga con la tecla **ON OFF** / + o **SET** / - la melodía.
- Puede seleccionar entre las siguientes 5 melodías: 1 cuco 2 Big Ben 3 canto de los pájaros 4 cuenco tibetano 5 Ding Dong.
- Confirme la entrada con la tecla **123**.
- En la pantalla aparece la hora actual.
- La melodía seleccionada también se utiliza como alarma.

**7.3.3 Toque horario - Ajuste del volumen**

- Pulse en el modo normal la tecla **VOL.** para entrar en la función de selección.
- El símbolo del toque horario parpadea y el volumen preseleccionado o el último volumen ajustado (2-preseleccionado) se muestra en la pantalla.
- Ponga con la tecla **ON OFF** / + o **SET** / - el volumen.
- Puede seleccionar entre tres volúmenes (1, 2, 3).
- Confirme la entrada con la tecla toque horario VOL.
- En la pantalla aparece la hora actual.
- **Atención:** El volumen no afecta al volumen de la alarma.

E

**BIMBAM - Reloj radiocontrolado con toque horario****7.3.4 Activar y desactivar el toque horario**

- Para activar y desactivar el toque horario, pulse la tecla  **MODE** en el modo normal.
- El símbolo del toque horario aparece o desaparece en la pantalla.

**8. Sobremesa y fijación**

- Cuelgue el dispositivo con dos clavos o tornillos estables con las clavijas en la suspensión. Usted puede colocar el dispositivo con el soporte plegable sobre una superficie plana.

**9. Cuidado y mantenimiento**

- Limpie el dispositivo con un paño suave, ligeramente humedecido. ¡No utilice productos abrasivos o disolventes!
- Extraiga las pilas si no va a usar el dispositivo por un largo período de tiempo.
- Mantenga el dispositivo en un lugar seco.

**9.1 Cambio de las pilas**

- Una vez que las funciones estén débiles cambie las pilas.
- Abra el compartimiento de las pilas e introduzca 4 pilas nuevas 1,5 V AA. Asegúrese que las pilas estén colocadas con la polaridad correcta.
- Cierre de nuevo el compartimiento de las pilas.

**10. Averías**

Problema	Solución
Ninguna indicación del dispositivo	→ Asegúrese que las pilas estén colocadas con la polaridad correcta → Cambiar las pilas
Ninguna recepción de DCF	→ Mantenga pulsada la tecla  <b>ON OFF / +</b> durante 3 segundos para activar la recepción → Activar la recepción DCF en el modo de ajuste (dcF ON) → Intentar la recepción de noche → Elegir otro lugar para el dispositivo → Ajustar la hora manualmente → Elimine las fuentes de interferencia → Vuelva a la puesta en marcha el dispositivo de acuerdo a las instrucciones
Indicación incorrecta	→ Cambiar las pilas

Si a pesar de haber seguido estos pasos, el dispositivo no funciona, diríjase al establecimiento donde adquirió el producto.

**BIMBAM - Reloj radiocontrolado con toque horario**

E

**11. Eliminación**

Este producto ha sido fabricado usando materiales y componentes que pueden ser reciclados y reusados.



Las pilas y baterías no pueden desecharse en ningún caso junto con la basura doméstica. Como consumidor, está obligado legalmente a depositar las pilas y baterías usadas de manera respetuosa con el medio ambiente en el comercio especializado o bien en los centros de recogida y reciclaje previstos para ello según el reglamento nacional o local. Las denominaciones de los metales pesados que contienen son:



Cd=cadmio, Hg=mercurio, Pb=plomo

Este dispositivo está identificado conforme a la Directiva de la UE sobre residuos de aparatos eléctricos y electrónicos (WEEE).

No deseche este producto junto con la basura doméstica. El usuario está obligado a llevar el dispositivo usado a un punto de recogida de aparatos eléctricos y electrónicos acreditado para que sea eliminado de manera respetuosa con el medio ambiente.

**12. Datos técnicos**

Alimentación de tensión: Pilas 4 x 1,5 V AA (non incluida)  
Utilice pilas alcalinas

Dimensiones de cuerpo: 321 x 27 x 140 mm

Peso: 452 g (solo dispositivo)

Estas instrucciones o extractos de las mismas no pueden ser publicados sin la autorización de la TFA Dostmann. Los datos técnicos de este producto corresponden al estado en el momento de la impresión y pueden ser modificados sin previo aviso.

Los actuales datos técnicos e informaciones sobre su producto los puede encontrar bajo el número de artículo en nuestra página web

**Declaración UE de conformidad**

Por la presente, TFA Dostmann declara que el tipo de equipo radioeléctrico 60.4514 es conforme con la Directiva 2014/53/UE. El texto completo de la declaración UE de conformidad está disponible en la dirección Internet siguiente: [www.tfa-dostmann.de/service/downloads/ce](http://www.tfa-dostmann.de/service/downloads/ce)

[www.tfa-dostmann.de](http://www.tfa-dostmann.de)

E-Mail: [info@tfa-dostmann.de](mailto:info@tfa-dostmann.de)

TFA Dostmann GmbH & Co.KG, Zum Ottersberg 12, D-97877 Wertheim, Alemania

12/20

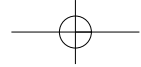

Fig. 1

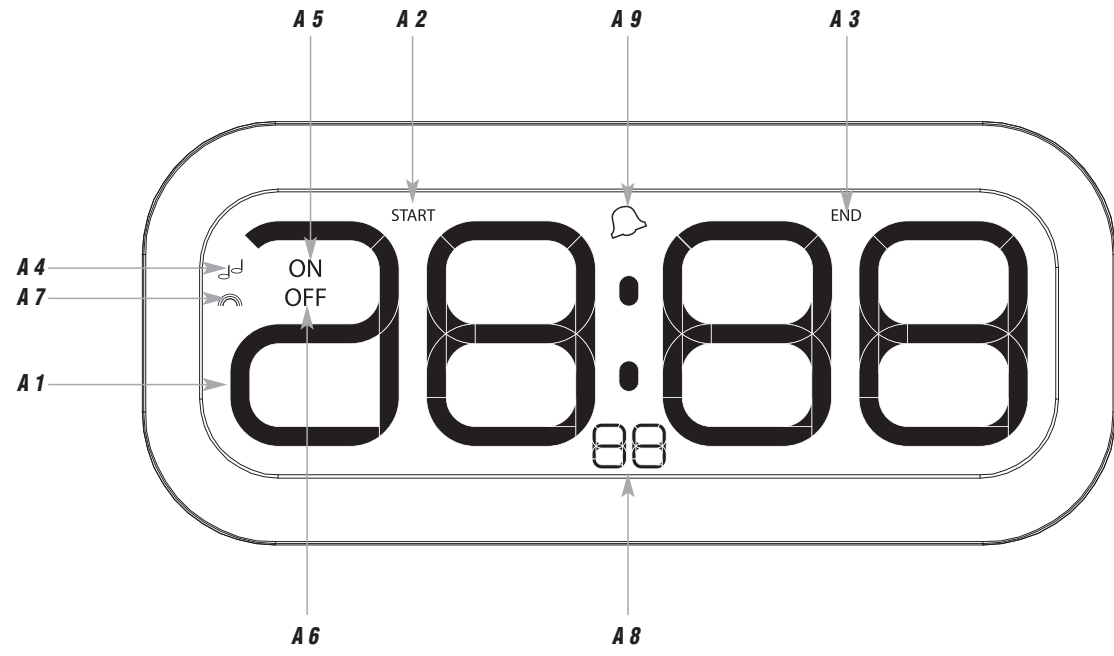

Fig. 2

