

**Bedienungsanleitung
Instruction manual
Mode d'emploi
Instrucciones de uso
Gebruiksaanwijzing
Istruzioni per l'uso**



Instruction manuals

www.tfa-dostmann.de/en/service/downloads/instruction-manuals

Kat. Nr. 35.1134

Fig. 1

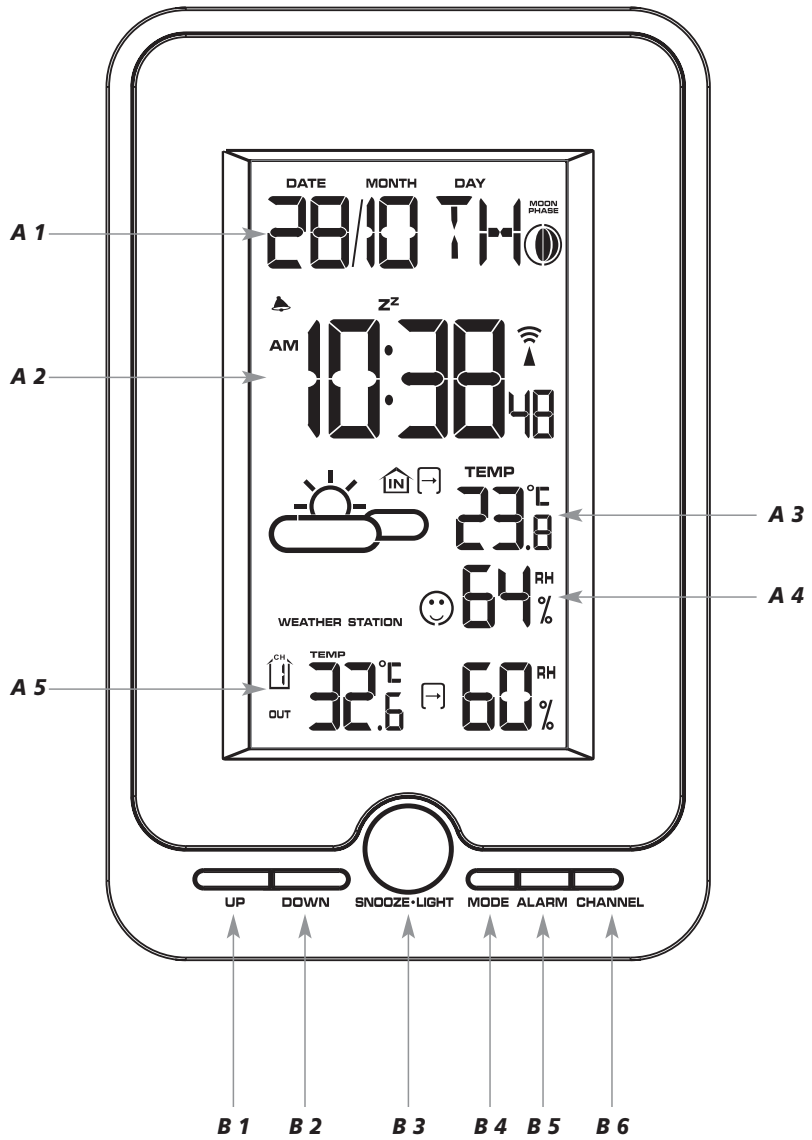

Fig. 2

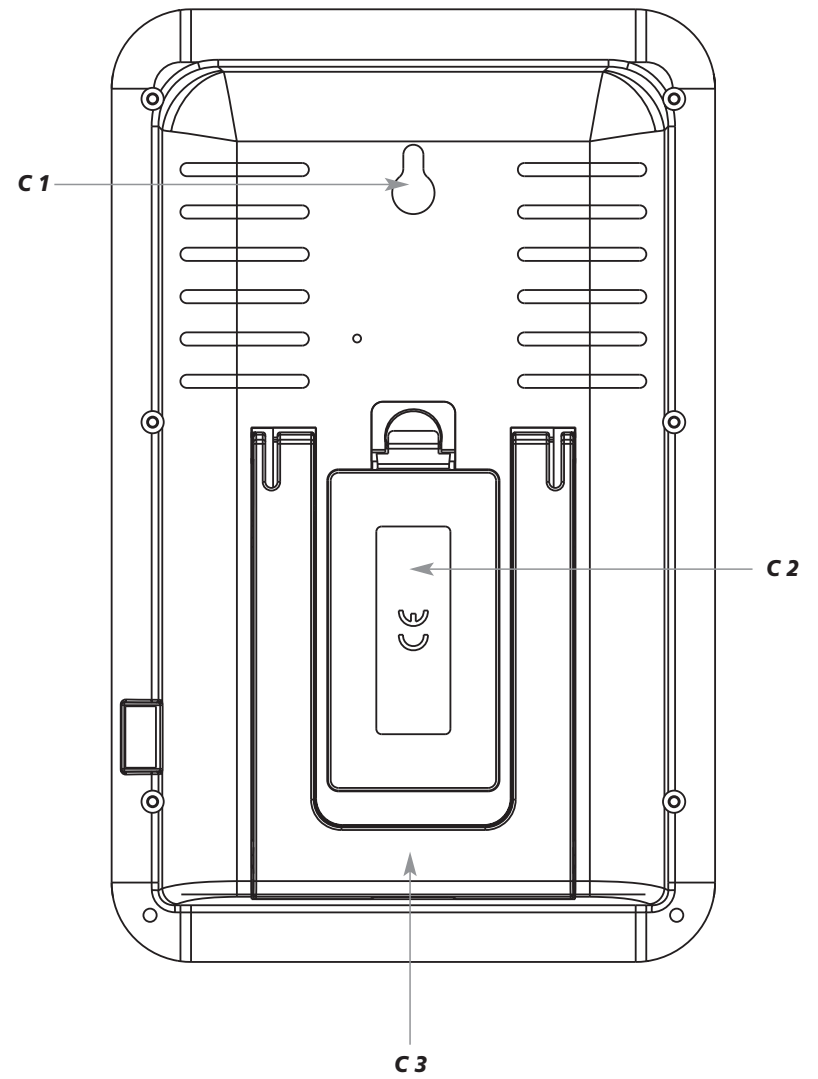
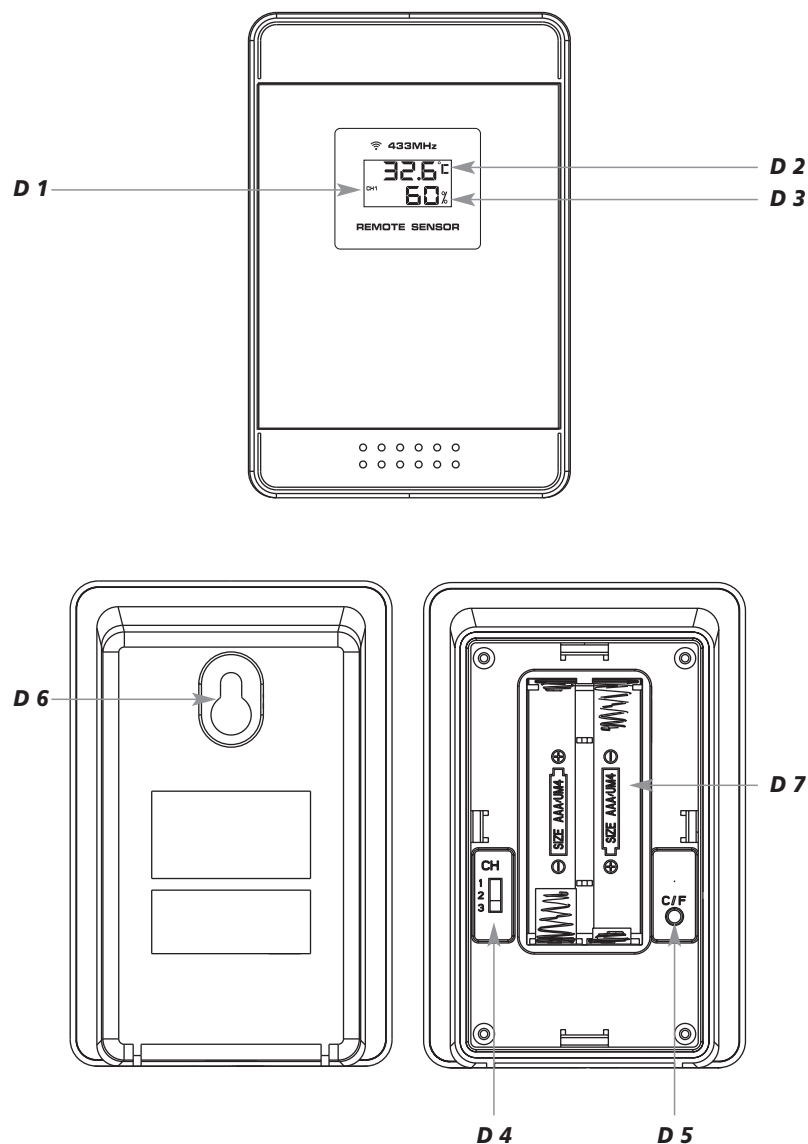

Fig. 3



MULTY - Funk-Wetterstation

D

Vielen Dank, dass Sie sich für dieses Gerät aus dem Hause TFA entschieden haben.

1. Bevor Sie mit dem Gerät arbeiten

- **Lesen Sie sich bitte die Bedienungsanleitung genau durch.**
So werden Sie mit Ihrem neuen Gerät vertraut, lernen alle Funktionen und Bestandteile kennen, erfahren wichtige Details für die Inbetriebnahme und den Umgang mit dem Gerät und erhalten Tipps für den Störfall.
- **Durch die Beachtung der Bedienungsanleitung vermeiden Sie auch Beschädigungen des Gerätes und die Gefährdung Ihrer gesetzlichen Mängelrechte durch Fehlgebrauch.**
- **Für Schäden, die aus Nichtbeachtung dieser Bedienungsanleitung verursacht werden, übernehmen wir keine Haftung. Ebenso haften wir nicht für inkorrekte Messwerte und Folgen, die sich aus solchen ergeben können.**
- **Beachten Sie besonders die Sicherheitshinweise!**
- **Bewahren Sie diese Bedienungsanleitung gut auf!**

2. Lieferumfang

- Wetterstation (Basisstation)
- Außensender (30.3209.02)
- Bedienungsanleitung

3. Einsatzbereich und alle Vorteile Ihres neuen Gerätes

- Außentemperatur und Luftfeuchtigkeit über kabellosen Außensender (433 MHz), Reichweite bis 80 m (Freifeld)
- Erweiterbar auf bis zu 3 Sender, auch zur Klimakontrolle von entfernten Räumen, z.B. Kinderzimmer, Weinkeller
- Innentemperatur und Luftfeuchtigkeit mit Komfortzone
- Temperaturtendenz, Höchst- und Tiefstwerte, Temperaturalarm
- Wettersymbol (basiert auf der Veränderung der Temperatur- und Luftfeuchtigkeitswerte)
- Mondphase
- Funkuhr mit Wochentag und Datum
- Alarm mit Snooze-Funktion
- Hintergrundbeleuchtung

4. Zu Ihrer Sicherheit

- Das Produkt ist ausschließlich für den oben beschriebenen Einsatzbereich geeignet. Verwenden Sie das Produkt nicht anders, als in dieser Anleitung dargestellt wird.
- Das eigenmächtige Reparieren, Umbauen oder Verändern des Gerätes ist nicht gestattet.



Vorsicht!
Verletzungsgefahr:

- Bewahren Sie die Batterien und die Geräte außerhalb der Reichweite von Kindern auf.
- Batterien enthalten gesundheitsschädliche Säuren und können bei Verschlucken lebensgefährlich sein. Wurde eine Batterie verschluckt, kann dies innerhalb von 2 Stunden zu schweren inneren Verätzungen und zum Tode führen. Wenn Sie vermuten, eine Batterie könnte verschluckt oder anderweitig in den Körper gelangt sein, nehmen Sie sofort medizinische Hilfe in Anspruch.

D

MULTY - Funk-Wetterstation

- Batterien nicht ins Feuer werfen, kurzschließen, auseinandernehmen oder aufladen. Explosionsgefahr!
- Um ein Auslaufen der Batterien zu vermeiden, sollten schwache Batterien möglichst schnell ausgetauscht werden. Verwenden Sie nie gleichzeitig alte und neue Batterien oder Batterien unterschiedlichen Typs.
- Beim Hantieren mit ausgelaufenen Batterien chemikalienbeständige Schutzhandschuhe und Schutzbrille tragen!

**Wichtige Hinweise zur Produktsicherheit!**

- Setzen Sie das Gerät keinen extremen Temperaturen, Vibrationen und Erschütterungen aus.
- Vor Feuchtigkeit schützen.
- Der Außensender ist spritzwassergeschützt, aber nicht wasserdicht. Suchen Sie einen niederschlagsgeschützten Platz für den Außensender aus.

5. Bestandteile**Basisstation (Empfänger)****A: Display-Anzeige (Fig. 1):****A 1:** Datum, Wochentag und Mondphase**A 2:** Uhrzeit mit Sekunden und DCF-Symbol, gegebenenfalls Weckzeit mit Alarm- und Snooze-Symbol**A 3:** Wettersymbol, Symbol für Innen, Trendpfeil, Innentemperatur**A 4:** Komfortsymbol und Innenluftfeuchtigkeit**A 5:** Symbol für Außen mit Kanalnummer, Außentemperatur, Trendpfeil, Außenluftfeuchtigkeit**B: Tasten (Fig. 1):****B 1:** UP Taste**B 2:** DOWN Taste**B 3:** SNOOZE-LIGHT Taste**B 4:** MODE Taste**B 5:** ALARM Taste**B 6:** CHANNEL Taste**C: Gehäuse (Fig. 2):****C 1:** Wandaufhängung**C 2:** Batteriefach**C 3:** Ständer (ausklappbar)**D: Außensender (Fig. 3):****Display-Anzeige:****D 1:** Kanalnummer**D 2:** Außentemperatur**D 3:** Außenluftfeuchtigkeit**Tasten im Batteriefach:****D 4:** Schiebeschalter 1/2/3 zur Kanalauswahl**D 5:** °C/°F Taste

6

MULTY - Funk-Wetterstation

D



Gehäuse:**D 6:** Wandaufhängung**D 7:** Batteriefach**6. Inbetriebnahme****6.1 Einlegen der Batterien**

- Legen Sie die Geräte in einem Abstand von ca. 1,5 Metern voneinander auf einen Tisch. Vermeiden Sie die Nähe zu möglichen Störquellen (elektronische Geräte und Funkanlagen).
- Öffnen Sie das Batteriefach des Außensenders, indem Sie den Batteriefachdeckel an der Aussparung abheben.
- Der Schiebeschalter zur Kanalauswahl steht auf der Position 1 (Voreinstellung).
- Legen Sie zwei neue Batterien 1,5 V AAA polrichtig ein.
- Auf dem Display des Außensenders erscheinen die Kanalnummer, die Außenluftfeuchtigkeit und die Außentemperatur in °C (Voreinstellung).
- Drücken Sie die °C/°F Taste im Batteriefach des Außensenders, um °F (Fahrenheit) oder °C (Celsius) als Temperaturanzeige auszuwählen.
- Schließen Sie das Batteriefach wieder.
- Öffnen Sie das Batteriefach der Basisstation und legen Sie zwei neue Batterien 1,5 V AA polrichtig ein.
- Ein kurzer Signalton ertönt.
- Alle Segmente werden kurz angezeigt.
- Schließen Sie das Batteriefach wieder.

6.2 Empfang der Außenwerte

- Nach dem Einlegen der Batterien werden die Messdaten des Außensenders an die Basisstation übertragen.  blinkt auf dem Display bei den Außenwerten. Werden die Außenwerte nicht empfangen, erscheint „-“ auf dem Display. Prüfen Sie die Batterien und starten Sie einen weiteren Versuch. Beseitigen Sie eventuelle Störquellen.
- Sobald die Basisstation die Funkzeit erhalten hat, können Sie die Initialisierung auch manuell starten. Halten Sie die CHANNEL Taste für drei Sekunden gedrückt. Ein kurzer Signalton ertönt und die Basisstation versucht die Außenwerte zu empfangen.

6.3 Empfang der Funkzeit

- Die Uhr versucht, das Funksignal zu empfangen und das DCF-Empfangszeichen  blinkt. Wenn der Zeitcode nach 5-7 Minuten empfangen wurde, werden die funkgesteuerte Zeit, das Datum, die Mondphase und das DCF-Empfangszeichen ständig im Display angezeigt.
- Sie können die Initialisierung auch manuell starten.
- Halten Sie die UP Taste für drei Sekunden gedrückt.
- Das DCF-Empfangszeichen  blinkt.
- Unterbrechen Sie den Empfangsversuch, indem Sie die UP Taste noch einmal drücken. Das DCF-Empfangszeichen verschwindet.
- Der DCF-Signalempfang findet stündlich zwischen 2:05 Uhr bis 6:05 morgens statt. Ist der Empfang bis 6:05 Uhr nicht erfolgreich, so findet der nächste Empfangsversuch wieder um 2:05 Uhr morgens statt.
- Es gibt drei verschiedene Empfangssymbole:

 blinkt - Empfang aktiv

7

MULTY - Funk-Wetterstation



bleibt stehen - Empfang erfolgreich

kein Symbol – kein Empfang / Uhrzeit manuell einstellen

- Falls die Funkuhr kein DCF-Funksignal empfangen kann (z.B. wegen Störungen, Übertragungsdistanz, etc.), kann die Zeit manuell eingestellt werden. Das DCF-Empfangszeichen verschwindet und die Uhr arbeitet dann wie eine normale Quarz-Uhr (siehe „Manuelle Einstellungen“).

7. Hinweis zum Empfang der Funkzeit

Die Zeitübertragung erfolgt von einer Cäsium Atom-Funkuhr, die von der Physikalisch Technischen Bundesanstalt in Braunschweig betrieben wird. Die Abweichung beträgt weniger als 1 Sekunde in einer Million Jahren. Die Zeit ist kodiert und wird von Mainflingen in der Nähe von Frankfurt am Main durch ein DCF-77 (77.5 kHz) Frequenzsignal übertragen mit einer Reichweite von ca. 1.500 km. Ihre Funkuhr empfängt das Signal, wandelt es um und zeigt immer die exakte Zeit an. Auch die Umstellung von Sommer- und Winterzeit erfolgt automatisch. Während der Sommerzeit erscheint „DST“ im Display. Der Empfang hängt hauptsächlich von der geographischen Lage ab. Im Normalfall sollten innerhalb des Radius von 1.500 km ausgehend von Frankfurt bei der Übertragung keine Probleme auftauchen.

Bitte beachten Sie folgende Hinweise:

- Es wird empfohlen, einen Abstand von mindestens 1,5 – 2 Metern zu eventuell störenden Geräten wie Computerbildschirmen und Fernsehgeräten einzuhalten.
- In Stahlbetonbauten (Kellern, Aufbauten) ist das empfangene Signal natürlicherweise schwächer. In Extremfällen wird empfohlen, das Gerät in Fensternähe zu platzieren und/oder durch Drehen das Funksignal besser zu empfangen.
- Nachts sind die atmosphärischen Störungen meist geringer und ein Empfang ist in den meisten Fällen möglich. Ein einziger Empfang pro Tag genügt, um die Genauigkeit zu gewährleisten und Abweichungen unter 1 Sekunde zu halten.

8. Bedienung

- Wichtig:** Während des Empfangs der Außenwerte und der Funkzeit ist keine Tastenbedienung möglich.
- Halten Sie die UP oder DOWN Taste im jeweiligen Einstellmodus gedrückt, gelangen Sie in den Schnelllauf.
- Das Gerät verlässt automatisch den Einstellmodus, wenn länger als 30 Sekunden keine Taste gedrückt wird.

8.1 Manuelle Einstellungen

- Halten Sie die MODE Taste im Normalmodus gedrückt. Die Jahresanzeige (2011 YR - Voreinstellung) fängt an zu blinken und Sie können mit der UP oder Down Taste das Jahr einstellen.
- Drücken Sie die MODE Taste noch einmal und Sie können nun nacheinander den Monat, den Tag, die Sprachauswahl für den Wochentag (GE - Voreinstellung), die Zeitzone (00 - Voreinstellung), die 12- und 24 Stunden-Anzeige (24H - Voreinstellung), die Stunden und die Minuten und ansteuern und mit der UP oder Down Taste einstellen.
- Bestätigen Sie mit der MODE Taste.
- Bei erfolgreichem Empfang des DCF-Funksignals wird die manuell eingestellte Zeit überschrieben.

MULTY - Funk-Wetterstation



8.1.1 Einstellung der 12- und 24 Stunden-Anzeige

- Im 12-h-System erscheint AM oder PM (nach 12 Uhr) auf dem Display.
- Mit der UP oder DOWN Taste können Sie im Einstellungsmodus das 12- oder 24-Stunden-Zeitsystem auswählen.

8.1.2 Einstellung der Zeitzone

- Im Einstellungsmodus können Sie die Zeitzonekorrektur (-12/+12) vornehmen.
- Die Zeitzonekorrektur wird benötigt, wenn das DCF Funksignal empfangen werden kann, die Zeitzone sich aber von der DCF Zeit unterscheidet (z.B. +1=eine Stunde später).
- ZONE erscheint im Display.
- Drücken Sie die UP oder DOWN Taste.
- Bestätigen Sie die Eingabe mit der MODE Taste.

8.1.3 Einstellung der Spracheinstellung für den Wochentag

- Im Einstellungsmodus können Sie die Sprachauswahl für den Wochentag vornehmen: Deutsch (GE), Italienisch (IT), Französisch (FR), Niederländisch (NE), Spanisch (ES), Dänisch (DA) und Englisch (EN).

8.2 Einstellung des Weckalarms

- Drücken Sie die ALARM Taste.
- AL und 7:00 (Voreinstellung) oder die zuletzt eingestellte Weckzeit wird auf dem Display angezeigt.
- Halten Sie die ALARM Taste gedrückt.
- Das Alarm-Symbol erscheint und die Stundenanzeige blinkt.
- Stellen Sie mit der UP oder DOWN Taste die Stunden ein.
- Drücken Sie die ALARM Taste noch einmal und Sie können nun die Minuten mit der UP oder Down Taste einstellen.
- Bestätigen Sie die Eingabe mit der ALARM Taste. Der Alarm ist aktiviert.
- Drücken Sie die ALARM Taste noch einmal.
- Auf dem Display erscheint die aktuelle Uhrzeit.
- Wenn die eingestellte Weckzeit erreicht ist, beginnt der Wecker zu klingeln.
- Das Alarmsymbol blinkt.
- Drücken Sie auf eine beliebige Taste, um den Alarm zu beenden.
- Wird der Alarm nicht unterbrochen, schaltet sich der ansteigende Alarmton automatisch nach ein paar Minuten aus und aktiviert sich erneut zur gleichen Weckzeit wieder.
- Wenn der Alarmton ertönt, drücken Sie die SNOOZE-LIGHT Taste, um die Snooze-Funktion zu aktivieren.
- Ist die Snooze-Funktion aktiviert, blinkt Zz auf dem Display.
- Der Alarm wird für die Dauer von 5 Minuten unterbrochen.

8.2.1 Aktivieren und Deaktivieren der Alarm-Funktion

- Drücken Sie die MODE Taste im Normalmodus, um die Snooze-Funktion auszuschaalten.
- Drücken Sie die MODE Taste im Normalmodus noch einmal, um die Alarm-Funktion auszuschalten.
- Das Alarm-Symbol und das Snooze-Symbol verschwinden.
- Drücken Sie die MODE Taste im Normalmodus, um die Alarm-Funktion wieder einzuschalten.
- Das Alarm-Symbol erscheint.

D

MULTY - Funk-Wetterstation**8.3 Hintergrundbeleuchtung**

- Drücken Sie die SNOOZE-LIGHT Taste, um die Hintergrundbeleuchtung für ein paar Sekunden zu aktivieren.

8.4 Wettervorhersage-Symbole

- Die Wetterstation unterscheidet vier unterschiedliche Wettersymbole (Sonnig, teilweise bewölkt, bedeckt, regnerisch).
- Das Wettersymbol basiert auf der Veränderung der Temperatur- und Luftfeuchtheitswerte auf Kanal 1.

9. Mondphase

- Das Display zeigt Ihnen die aktuellen Mondphasen:



A: Neumond

B: Zunehmende Sichel

C: Halbmond (erstes Viertel)

D: Zunehmender Mond

E: Vollmond

F: Abnehmender Mond

G: Halbmond (letztes Viertel)

H: Abnehmende Sichel

10. Thermometer und Hygrometer**10.1 Trendpfeil**

- Der obere Trendpfeil zeigt Ihnen, ob die Raumtemperatur aktuell steigt, fällt oder gleich bleibt.
- Der untere Trendpfeil zeigt Ihnen, ob die Außentemperatur aktuell steigt, fällt oder gleich bleibt.

10.2 Maximum/Minimum-Funktion

- Drücken Sie die UP Taste.
- MAX erscheint im Display.
- Sie können nun den höchsten Wert für die Temperatur- und Luftfeuchtigkeit für Innen und Außen abrufen. Drücken Sie die UP Taste noch einmal.
- MIN erscheint im Display.
- Sie können nun den niedrigsten Wert für die Temperatur- und Luftfeuchtigkeit für Innen und Außen abrufen. Wenn Sie die UP Taste für 3 Sekunden gedrückt halten, werden die Werte gelöscht und auf den aktuellen Wert zurückgesetzt.
- Drücken Sie die UP Taste noch einmal, um in den Normalmodus zurückzukehren.
- ∞ Die Höchst- und Tiefstwerte werden automatisch um Mitternacht zurückgesetzt.

10.3 Einstellung der Temperatureinheit

- Drücken Sie die DOWN Taste auf der Basisstation, um Celsius (°C) oder Fahrenheit (°F) als Temperaturanzeige auszuwählen.

10.4 Komfortstufe

- Auf dem Display erscheint ein Gesicht zur Anzeige der Komfortstufe des Raumklimas.

10

MULTY - Funk-Wetterstation

D

Symbol**Temperatur****Luftfeuchtigkeit**

Trocken ☹️



<40%

Komfort 😊



20...27°C

40...70%

Feucht ☹️



>70%

11. Zusätzliche Außensender

- Wenn Sie mehrere Außensender anschließen wollen, wählen Sie mit dem Schiebeshalter 1/2/3 im Batteriefach des Außensenders für jeden Außensender einen anderen Kanal aus. Der Empfang des neuen Außensenders erfolgt automatisch durch die Basisstation. Drücken und halten Sie die CHANNEL Taste auf der Basisstation oder starten Sie eine Neuinbetriebnahme der Basisstation laut Bedienungsanleitung.
- Die Außenwerte werden auf dem Display der Basisstation angezeigt. Falls Sie mehr als einen Außensender angeschlossen haben, können Sie mit der CHANNEL Taste zwischen den Kanälen wechseln.
- Einmal registrierte Außensender (Kanäle), die nicht mehr benötigt werden, können Sie manuell löschen, indem Sie die CHANNEL Taste für drei Sekunden gedrückt halten. Sobald ein neuer Außensender empfangen wird, erfolgt eine erneute Anzeige.

11.1 Außentemperaturalarm für Kanal 1 - 3

- Halten Sie die DOWN Taste im Normalmodus für 3 Sekunden gedrückt.
- OFF (Voreinstellung) erscheint im Display.
- Drücken Sie die CHANNEL Taste, um den Außensender auszuwählen.
- Drücken Sie die UP oder DOWN Taste, um den Außentemperaturalarm zu aktivieren (ON).
- Drücken Sie die MODE Taste.
- \approx und 70°C (Voreinstellung) oder die zuletzt eingestellte Temperatur-Obergrenze wird auf dem Display angezeigt.
- Stellen Sie mit der DOWN Taste die gewünschte obere Temperaturgrenze ein.
- Bestätigen Sie mit der MODE Taste.
- \approx und -50°C (Voreinstellung) oder die zuletzt eingestellte Temperatur-Untergrenze wird auf dem Display angezeigt.
- Stellen Sie mit der UP Taste die gewünschte untere Temperaturgrenze ein.
- Bestätigen Sie mit der MODE Taste.
- Der Alarm ist aktiviert. \approx erscheint im Display.
- Halten Sie die DOWN Taste im Normalmodus für 3 Sekunden gedrückt, um die Alarmfunktion zu deaktivieren.
- Drücken Sie die CHANNEL Taste, um den Außensender auszuwählen.
- ON blinkt im Display. \approx verschwindet im Display.
- Drücken Sie die UP oder DOWN Taste.
- OFF erscheint im Display.
- Die Alarmfunktion ist deaktiviert.
- Drücken Sie die MODE Taste dreimal, um in den Normalmodus zurückzukehren.

11.2 Alarmfall

- Im Alarmfall ertönt in regelmäßigen Abständen ein Signalton.
- Das entsprechende Symbol \approx oder \approx und die eingestellte Temperatur blinken.
- Um die Alarmfunktion zu beenden, halten Sie die DOWN Taste gedrückt.
- ON blinkt im Display.
- Drücken Sie die CHANNEL Taste, um den Außensender auszuwählen.

11

MULTY - Funk-Wetterstation

- Drücken Sie die UP oder DOWN Taste.
- OFF erscheint im Display.
- Die Alarmfunktion ist deaktiviert.
- Drücken Sie die MODE Taste dreimal, um in den Normalmodus zurückzukehren.

12. Aufstellen der Basisstation und Befestigen des Außensenders

- Mit dem ausklappbaren Ständer auf der Rückseite kann die Basisstation aufgestellt werden oder mit der Aufhängeöse an der Wand im Wohnraum befestigt werden. Vermeiden Sie die Nähe zu anderen elektrischen Geräten (Fernseher, Computer, Funktelefone) und massiven Metallgegenständen.
- Mit der Aufhängeöse auf der Rückseite des Außensenders kann der Außensender an der Wand befestigt werden. Suchen Sie sich einen schattigen, niederschlagsgeschützten Platz für den Außensender aus. (Direkte Sonneneinstrahlung verfälscht die Messwerte und ständige Nässe belastet die elektronischen Bauteile unnötig).
- Prüfen Sie, ob eine Übertragung der Messwerte vom Außensender am gewünschten Aufstellort zur Basisstation stattfindet (Reichweite Freifeld ca. 80 Meter), bei massiven Wänden, insbesondere mit Metallteilen kann sich die Außensenderreichweite erheblich reduzieren.
- Suchen Sie sich gegebenenfalls einen neuen Aufstellort für Außensender und/oder Empfänger.

13. Pflege und Wartung

- Reinigen Sie die Geräte mit einem weichen, leicht feuchten Tuch. Keine Scheuer- oder Lösungsmittel verwenden!
- Entfernen Sie die Batterien, wenn Sie die Geräte längere Zeit nicht verwenden.
- Bewahren Sie Ihre Geräte an einem trockenen Platz auf.

13.1 Batteriewechsel

- Sobald das Batteriezeichen im Display der Basisstation neben der Außentemperatur oder im Display des Außensenders erscheint, wechseln Sie bitte die Batterien im Außensender.
- Öffnen Sie das Batteriefach des Außensenders, indem Sie den Batteriefachdeckel an der Aussparung abheben.
- Legen Sie zwei neue Batterien 1,5 V AAA polrichtig ein.
- Sobald das Batteriezeichen im Display der Basisstation neben der Uhrzeit erscheint, wechseln Sie bitte die Batterien in der Basisstation.
- Öffnen Sie das Batteriefach der Basisstation und legen Sie zwei neue Batterien 1,5 V AA polrichtig ein.
- **Achtung:**
Bei einem Batteriewechsel muss der Kontakt zwischen Außensender und Basisstation wiederhergestellt werden – also immer beide Geräte neu in Betrieb nehmen oder manuelle Außensendersuche starten.

14. Fehlerbeseitigung

Problem	Lösung
Keine Anzeige auf den Geräten	→ Batterien polrichtig einlegen → Batterien wechseln
Kein DCF Empfang	→ UP Taste für drei Sekunden gedrückt halten und Initialisierung starten → Empfangsversuch in der Nacht abwarten

MULTY - Funk-Wetterstation

- Anderen Aufstellort für das Gerät wählen
- Uhrzeit manuell einstellen
- Beseitigen der Störquellen
- Neuinbetriebnahme von der Basisstation gemäß Anleitung

Kein Außensenderempfang
Anzeige „- -“
für Kanal 1/2/3

- Kein Außensender installiert
- Batterien des Außensenders prüfen (keine Akkus verwenden!)
- Neuinbetriebnahme von Außensender und Basisstation gemäß Anleitung
- Manuelle Außensendersuche starten: CHANNEL Taste auf der Basisstation gedrückt halten
- Anderen Aufstellort für Außensender und/oder Basisstation wählen
- Abstand zwischen Außensender und Basisstation verringern
- Beseitigen der Störquellen

Unkorrekte Anzeige

- Batterien wechseln

15. Entsorgung

Dieses Produkt wurde unter Verwendung hochwertiger Materialien und Bestandteile hergestellt, die recycelt und wiederverwendet werden können.



Batterien und Akkus dürfen keinesfalls in den Hausmüll!

Als Verbraucher sind Sie gesetzlich verpflichtet, gebrauchte Batterien und Akkus zur umweltgerechten Entsorgung beim Handel oder entsprechenden Sammelstellen gemäß nationalen oder lokalen Bestimmungen abzugeben.

Die Bezeichnungen für enthaltene Schwermetalle sind:
Cd=Cadmium, Hg=Quecksilber, Pb=Blei



Dieses Gerät ist entsprechend der EU-Richtlinie über die Entsorgung von Elektro- und Elektronik-Altgeräten (WEEE) gekennzeichnet.

Dieses Produkt darf nicht mit dem Hausmüll entsorgt werden. Der Nutzer ist verpflichtet, das Altgerät zur umweltgerechten Entsorgung bei einer ausgewiesenen Annahmestelle für die Entsorgung von Elektro- und Elektronikgeräten abzugeben.

16. Technische Daten**Basisstation:**

Messbereich Innen

Temperatur: -9°C... +50°C (+15,8...+122°F)

Luftfeuchtigkeit: 20%...95%

Spannungsversorgung: 2 x 1,5 V AA (Batterien nicht inklusive)
Verwenden Sie Alkaline Batterien

MULTY - Funk-Wetterstation

D

Gehäusemaße:	118 x 29 (95) x 180 mm
--------------	------------------------

Gewicht:	214 g (nur das Gerät)
----------	-----------------------

Außensender:

Messbereich Außen Temperatur:	-40°C ... +70°C (-40...+158°F)
----------------------------------	--------------------------------

Luftfeuchtigkeit:	20%...95%
-------------------	-----------

Reichweite:	ca. 80 m (Freifeld)
-------------	---------------------

Übertragungsfrequenz:	433 MHz
-----------------------	---------

Maximale Sendeleistung:	< 10mW
-------------------------	--------

Übertragungszeit für:

Kanal 1	57 Sekunden
Kanal 2	67 Sekunden
Kanal 3	79 Sekunden

Spannungsversorgung:	2 x 1,5 V AAA (Batterien nicht inklusive) Verwenden Sie Alkaline Batterien
----------------------	---

Gehäusemaße:	61 x 28 x 92 mm
--------------	-----------------

Gewicht:	54 g (nur das Gerät)
----------	----------------------

Diese Anleitung oder Auszüge daraus dürfen nur mit Zustimmung von TFA Dostmann veröffentlicht werden. Die technischen Daten entsprechen dem Stand bei Drucklegung und können ohne vorherige Benachrichtigung geändert werden.

Die neuesten technischen Daten und Informationen zu Ihrem Produkt finden Sie auf unserer Homepage unter Eingabe der Artikel-Nummer in das Suchfeld.

EU-Konformitätserklärung

Hiermit erklärt TFA Dostmann, dass der Funkanlagentyp 35.1134 der Richtlinie 2014/53/EU entspricht. Der vollständige Text der EU-Konformitätserklärung ist unter der folgenden Internetadresse verfügbar: www.tfa-dostmann.de/service/downloads/ce

www.tfa-dostmann.de

E-Mail: info@tfa-dostmann.de

TFA Dostmann GmbH & Co.KG, Zum Ottersberg 12, D-97877 Wertheim, Deutschland

03/21

MULTY - Wireless weather station

GB

Thank you for choosing this instrument from TFA.

1. Before you use this product

- Please make sure you read the instruction manual carefully. This information will help you to familiarise yourself with your new device, to learn all of its functions and parts, to find out important details about its first use and how to operate it and to get advice in the event of a malfunction.
- Following and respecting the instructions in your manual will prevent damage to your instrument and loss of your statutory rights arising from defects due to incorrect use.
- We shall not be liable for any damage occurring as a result of non-following of these instructions. Likewise, we take no responsibility for any incorrect readings or for any consequences resulting from them.
- Please take particular note of the safety advice!
- Please keep this instruction manual safe for future reference.

2. Delivery contents

- Wireless weather station (basic station)
- Outdoor transmitter (Cat.No.: 30.3209.02)
- Instruction manual

3. Field of operation and all the benefits of your new instrument at a glance

- Outdoor temperature and humidity wireless (433 MHz), distance range up to 80 m (free field)
- Expandable up to 3 outdoor transmitters, also for the climate control of remote rooms, e.g. children's room, wine-cellar etc.
- Indoor temperature and humidity with comfort level
- Temperature trend, maximum and minimum values, temperature alarm
- Weather symbol (based on the changes of temperature and humidity values)
- Moon phase
- Radio-controlled clock with weekday and date
- Alarm with snooze function
- Backlight

4. For your safety

- This product is exclusively intended for the field of application described above. It should only be used as described within these instructions.
- Unauthorized repairs, modifications or changes to the product are prohibited.



Caution!
Risk of injury:

- Keep these instruments and the batteries out of the reach of children.
- Batteries contain harmful acids and may be hazardous if swallowed. If a battery is swallowed, this can lead to serious internal burns and death within two hours. If you suspect a battery could have been swallowed or otherwise caught in the body, seek medical help immediately.
- Batteries must not be thrown into a fire, short-circuited, taken apart or recharged. Risk of explosion!



MULTY - Wireless weather station

- Low batteries should be changed as soon as possible to prevent damage caused by leaking. Never use a combination of old and new batteries together, nor batteries of different types.
- Wear chemical-resistant protective gloves and safety glasses when handling leaking batteries.



Important information on product safety!

- Do not place your product near extreme temperatures, vibrations or shocks.
- Protect it from moisture.
- The outdoor transmitter is protected against splash water, but is not watertight. Choose a shady and dry position for the transmitter.

5. Elements

Basic station (Receiver)

A: Display (Fig. 1):

- A 1:** Date, weekday and moon phases
- A 2:** Time with seconds and DCF symbol, optionally alarm time with alarm and snooze symbol
- A 3:** Weather symbol, symbol for indoor, trend pointer and indoor temperature
- A 4:** Comfort level symbol and indoor humidity
- A 5:** Symbol for outdoor with channel number, outdoor temperature, trend pointer and outdoor humidity

B: Buttons (Fig. 1):

- B 1:** UP button
- B 2:** DOWN button
- B 3:** SNOOZE-LIGHT button
- B 4:** MODE button
- B 5:** ALARM button
- B 6:** CHANNEL button

C: Housing (Fig. 2):

- C 1:** Wall mounting hole
- C 2:** Battery compartment
- C 3:** Stand (fold out)

D: Outdoor transmitter (Fig. 3):

Display:

- D 1:** Channel number
- D 2:** Outdoor temperature
- D 3:** Outdoor humidity

Buttons in the battery compartment:

- D 4:** Switch 1-2-3 for channel selection
- D 5:** °C/°F button

Housing:

- D 6:** Wall mounting hole
- D 7:** Battery compartment



MULTY - Wireless weather station

6. Getting started

6.1 Inserting the batteries

- Place both instruments on a desk with a distance of approximately 1.5 meter. Avoid getting close to possible interference sources (Electronic devices and radio installations).
- Open the battery compartment of the transmitter by pressing the notch with your thumb and then lift the cover.
- The slide switch for channel selection is at position 1 (default).
- Insert two new batteries 1,5 V AAA polarity as illustrated.
- On the display of the outdoor transmitter appear the channel number, outdoor humidity and the outdoor temperature in °C (default).
- Press the °C/°F button in the battery compartment of the outdoor transmitter, to change between °C (Celsius) or °F (Fahrenheit) as temperature unit.
- Close the battery compartment again.
- Open the battery compartment of the basic station and insert two new batteries 1.5 V AA, polarity as illustrated.
- The device will alert you with a beep.
- All LCD segments will be displayed for about a few seconds.
- Close the battery compartment again.

6.2 Reception of the outdoor values

- After the batteries are inserted, the outdoor values will be transmitted to the basic station. The symbol will be flashing on the display near to the outdoor values. If the reception of the outdoor values fails, "- -" appears on the display. Check the batteries and try it again. Check if there is any source of interference.
- As soon as the basic station received the radio-controlled time, you can start the initialization manually. Press and hold the CHANNEL button for three seconds. A short beep will be heard and the basic station will scan the outdoor values.

6.3 Reception of the DCF frequency signal

- The clock will now scan the DCF frequency signal and the DCF symbol will be flashing on the display. When the time code is received successfully after 5-7 minutes, the radio-controlled time, the date, the moon phase and the DCF symbol are displayed steadily on the display.
- You can start the initialization manually.
- Press and hold the UP button for three seconds.
- The DCF symbol will be flashing.
- Interrupt the reception by pressing the UP button again. The DCF symbol disappears.
- The DCF reception always takes place hourly between 2:05 and 6:05 o'clock in the morning. If the reception is not successful until 6:05 o'clock in the morning, the next receive operation is again at 2:05 o'clock in the morning.
- There are three different reception symbols:

flashing - reception is active

stays - reception is very good

No symbol - no reception / time is set manually

- If the clock cannot detect the DCF-signal (for example due to disturbances, transmitting distance, etc.), the time can be set manually. The DCF symbol disappears and the clock will then work as a normal quartz clock. (see: Manual settings).

MULTY - Wireless weather station**7. Note for radio-controlled time DCF**

The time base for the radio-controlled time is a caesium atomic clock operated by the Physikalisch Technische Bundesanstalt Braunschweig. It has a time deviation of less than one second in one million years. The time is coded and transmitted from Mainflingen near Frankfurt via frequency signal DCF-77 (77.5 kHz) and has a transmitting range of approximately 1,500 km. Your radio-controlled clock receives this signal and converts it to show the precise time. Changeover from summer time or winter time is automatic. In Daylight Saving Time "DST" is shown on the LCD. The quality of the reception depends mainly on the geographic location. Normally there should be no reception problems within a 1,500 km radius around Frankfurt.

Please take note of the following:

- The recommended distance to any interfering sources like computer monitors or TV sets is at least 1.5 - 2 meters.
- Inside ferro-concrete rooms (basements, superstructures), the received signal is naturally weakened. In extreme cases, please place the unit close to a window to improve the reception.
- During nighttime, the atmospheric interference is usually less severe and reception is possible in most cases. A single daily reception is adequate to keep the accuracy deviation under 1 second.

8. Operation

- **Important:** During the reception of the outdoor values and the radio-controlled time, a button operation is not possible.
- Press and hold the UP or DOWN button in the respective setting mode for fast running.
- The device will automatically quit the setting mode if no button is pressed within 30 seconds.

8.1 Manual settings

- Press and hold the MODE button in normal mode. The year digit (2011 YR - default) will be flashing. Press the UP or DOWN to adjust the year.
- Press the MODE button to make the settings in the following sequence: the month, the day, the day-of-week language (GE - default), the time zone (00 - default), the 12 or 24 hours system (24 H - default), the hours and the minutes. Press the UP or DOWN button to adjust it.
- Confirm with the MODE button.
- The manually set time will be overwritten by the DCF time when the signal is received successfully.

8.1.1 Setting of the 12 and 24 hours display

- In the 12 HR system AM or PM (after 12 o'clock) appears on the display.
- Press the UP or DOWN button in the setting mode to choose the 12 HR or 24 HR system.

8.1.2 Setting of the time zone

- In the setting mode you can make the time zone correction (-12/+12).
- The time zone correction is needed for countries where the DCF signal can be received but the time zone is different from the DCF time (e.g. +1=one hour later).
- ZONE appears on the display.
- Press the UP or DOWN button.
- Confirm the setting with the MODE button.

MULTY - Wireless weather station**8.1.3 Setting of the language of the day-of-the week**

- In the setting mode you can make the setting of the day-of-the week language: German (GE), Italian (IT), French (FR), Dutch (NE), Spanish (ES), Danish (DA) and English (EN).

8.2 Setting of the alarm time

- Press the ALARM button.
- AL and 7:00 (default) or the last adjusted alarm time appear on the display.
- Press and hold the ALARM button.
- The alarm symbol appears on the display and the hour digit will be flashing.
- Press the UP or DOWN button to adjust the hours.
- Press the ALARM button again and you can adjust the minutes with the UP or DOWN button.
- Confirm the setting with the ALARM button. The alarm is activated.
- Press the ALARM button again.
- The display shows the current time.
- When the adjusted alarm time is reached, the alarm will ring.
- The alarm symbol will be flashing.
- Press any button and the alarm will stop.
- If the alarm is not stopped manually, the increasing alarm will automatically turn off after certain minutes and will be reactivated at the same time.
- When the alarm rings, press the SNOOZE-LIGHT button and the snooze function will be activated.
- Once the snooze function is activated, Zz will be flashing on the display.
- The alarm will be interrupted for 5 minutes.

8.2.1 Activate and deactivate the alarm function

- Press the MODE button in normal mode, to turn off the snooze function.
- Press the MODE button again in normal mode, to deactivate the alarm function.
- The alarm symbol and the snooze symbol disappear on the display.
- Press the MODE button in normal mode, to activate the alarm function again.
- The alarm symbol appears on the display.

8.3 Backlight

- Press the SNOOZE-LIGHT button to activate the backlight for few seconds.

8.4 Weather forecast symbols

- The weather station has four different weather symbols (sunny, slightly cloudy, cloudy, rainy).
- The weather symbol is based on the changes of temperature and humidity values of channel 1.

9. Moon phase

- The moon phase of each day is shown on the display.



A: New Moon
B: Waxing Crescent
C: First Quarter

D: Waxing Gibbous
E: Full Moon
F: Waning Gibbous

G: Last Quarter
H: Waning Crescent

**MULTY - Wireless weather station****10. Thermometer and hygrometer****10.1 Trend pointer**

- The upper trend pointer on the display will show if the indoor temperature is increasing, steady or decreasing.
- The lower trend pointer on the display will show if the outdoor temperature is increasing, steady or decreasing.

10.2 Maximum/minimum function

- Press the UP button.
- MAX appears on the display.
- You can now get the highest value for the temperature and humidity for indoor and outdoor. Press the UP button again.
- MIN appears on the display.
- You can now get the lowest value for the temperature and humidity for indoor and outdoor. If you press and hold the UP button for 3 seconds, the values are deleted and reset to the actual value.
- Press the UP button again to return to normal mode.
- The MAX-MIN values are automatically reset at midnight.

10.3 Setting of the temperature unit

- Press the DOWN button on the basic station to change between °C (Celsius) or °F (Fahrenheit) as temperature unit.

10.4 Comfort level

- On the display appears a face symbol to indicate the comfort level of indoor climate.

Symbol	Temperature	Humidity
Dry ☹		<40%
Comfort ☺	20...27°C	40...70%
Wet ☹		>70%

11. Additional outdoor transmitters

- For having more than one additional outdoor transmitter select with the 1/2/3 switch in the battery compartment of the outdoor transmitter for each single outdoor transmitter a different channel. The reception of the new transmitter will be transmitted automatically to the basic station. Press and hold the CHANNEL button on the basic station or restart the basic station according to the manual.
- The outdoor values will be shown on the display of the basic station. If you have installed more than one transmitter, press the CHANNEL button to change between the outdoor transmitters.
- Once registered outdoor transmitters (channels), which are no longer needed, can be deleted manually by pressing the CHANNEL button for three seconds. Once a new outdoor transmitter is received, there will be another indicator.

11.1 Outdoor temperature alarm for channel 1 - 3

- Press and hold the DOWN button for three seconds in the normal mode.
- OFF (default) appears on the display.
- Press the CHANNEL button, to select the corresponding outdoor transmitter.
- Press the UP or DOWN button, to activate the outdoor temperature alarm (ON).

**MULTY - Wireless weather station**

- Press the MODE button.
- \approx and 70 °C (default) or the last adjusted upper temperature limit appear on the display.
- Press the DOWN button, to adjust the upper temperature limit.
- Confirm with the MODE button.
- \approx and -50°C (default) or the last adjusted lower temperature limit appear on the display.
- Press the UP button to adjust the lower temperature limit.
- Confirm with the MODE button.
- The alarm is activated. On the display appears \approx .
- Press and hold the DOWN button in normal mode for three seconds, to deactivate the alarm function.
- Press the CHANNEL button, to select the corresponding outdoor transmitter.
- ON will be flashing. \approx disappears.
- Press the UP or DOWN button.
- OFF appears on the display.
- The alarm function is deactivated.
- Press the MODE button three times, to return to normal mode.

11.2 Case of alarm

- In the case of an alarm a beep will sound at regular intervals.
- The corresponding symbol \approx or \approx and the set temperature will be flashing.
- Press and hold the DOWN button, to deactivate the alarm function.
- ON will be flashing.
- Press the CHANNEL button, to select the outdoor transmitter.
- Press the UP or DOWN button.
- OFF appears on the display.
- The alarm function is deactivated.
- Press the MODE button three times, to return to normal mode.

12. Positioning and fixing of basic station and the outdoor transmitter

- With the foldable leg at the back of the basic station, the basic station can be placed onto any flat surface or wall mounted at the respective location by the hanging hole at the back of the unit. Avoid the vicinity of any interfering field like computer monitors or TV sets and solid metal objects.
- With the hanging hole at the back of the outdoor transmitter, the transmitter can be wall mounted at the respective location. Choose a shady and dry position for the outdoor transmitter. (Direct sunshine falsifies the measurement and continuous humidity strains the electronic components needlessly).
- Check the transmission of the signal from the outdoor transmitter to the basic station (transmission range of up to 80 m free field). Within ferro-concrete rooms (basements, superstructures), the received signal is naturally weakened.
- If necessary choose another position for the outdoor transmitter and/or receiver.

13. Care and maintenance

- Clean the devices with a soft damp cloth. Do not use solvents or scouring agents.
- Remove the batteries if you do not use the devices for a long period of time.
- Keep the devices in a dry place.

13.1 Battery replacement

- As soon as the battery symbol appears on the display of the basic station beside the outdoor temperature or on the display of the outdoor transmitter, change the batteries of the outdoor transmitter.

MULTY - Wireless weather station

- Open the battery compartment of the transmitter by pressing the notch with your thumb and then lift the cover.
- Insert two new batteries 1,5 V AAA polarity as illustrated.
- As soon as the battery symbol appears on the display of the basic station beside the time, change the batteries of the basic station.
- Open the battery compartment of the basic station and insert two new batteries 1.5 V AA, polarity as illustrated.
- **Please note:** When the batteries are changed, the contact between outdoor transmitter and basic station must be restored – so always insert new batteries into both devices or start a manual transmitter search.

14. Troubleshooting

Problems	Solution
No indication on both devices	<ul style="list-style-type: none"> → Ensure that the batteries polarity are correct → Change the batteries
No DCF reception	<ul style="list-style-type: none"> → Press and hold UP button for three seconds and start the initialization manually → Wait for attempted reception during the night → Choose another place for your product → Manual setting of the clock → Check if there is any source of interference. → Restart the basic station according to the manual
No reception of the outdoor transmitter Indication “- -” for channel 1/2/3	<ul style="list-style-type: none"> → No outdoor transmitter is installed → Check batteries of external transmitter (do not use rechargeable batteries!) → Restart the basic station according to the manual → Start the manual search for the transmitter: Press the CHANNEL button on the basic station → Choose another place for the outdoor transmitter and/or the basic station → Reduce the distance between the outdoor transmitter and the basic station → Check if there is any source of interference
Incorrect indication	→ Change the batteries

15. Waste disposal

This product has been manufactured using high-grade materials and components which can be recycled and reused.



Never dispose of empty batteries and rechargeable batteries in household waste.

As a consumer, you are legally required to take them to your retail store or to an appropriate collection site depending on national or local regulations in order to protect the environment.



The symbols for the heavy metals contained are:

Cd=cadmium, Hg=mercury, Pb=lead

This instrument is labelled in accordance with the EU Waste Electrical and Electronic Equipment Directive (WEEE).

MULTY - Wireless weather station

Please do not dispose of this instrument in household waste. The user is obligated to take end-of-life devices to a designated collection point for the disposal of electrical and electronic equipment, in order to ensure environmentally-compatible disposal.

16. Specifications**Basic station:**

Measuring range indoor Temperature:	-9°C... +50°C (+15,8...+122°F)
Humidity:	20%...95%
Power consumption:	2 x 1.5 V AA (batteries not included) Use alkaline batteries
Dimensions:	118 x 29 (95) x 180 mm
Weight:	214 g (instrument only)

Outdoor transmitter:

Measuring range outdoor Temperature:	-40°C ...+70°C (-40...+158°F)
Humidity:	20%...95%
Range:	max. 80 m (free field)
Transmission frequency:	433 MHz
Maximum radio-frequency power:	< 10mW
Transmission time for:	
Channel 1	57 seconds
Channel 2	67 seconds
Channel 3	79 seconds
Power consumption:	2 x 1.5 V AAA (batteries not included) Use alkaline batteries
Dimensions:	61 x 28 x 92 mm
Weight:	54 g (instrument only)

No part of this manual may be reproduced without written consent of TFA Dostmann. The technical data are correct at the time of going to print and may change without prior notice. The latest technical data and information about this product can be found in our homepage by simply entering the product number in the search box.

EU declaration of conformity

Hereby, TFA Dostmann declares that the radio equipment type 35.1134 is in compliance with Directive 2014/53/EU. The full text of the EU declaration of conformity is available at the following Internet address: www.tfa-dostmann.de/service/downloads/eu

www.tfa-dostmann.de

E-Mail: info@tfa-dostmann.de

TFA Dostmann GmbH & Co.KG, Zum Ottersberg 12, D-97877 Wertheim, Germany

03/21

MULTY - Station météo radio-pilotée

Nous vous remercions d'avoir choisi l'appareil de la Société TFA.

1. Avant d'utiliser votre appareil

- **Veillez lire attentivement le mode d'emploi.**

Vous vous familiariserez ainsi avec votre nouvel appareil, vous découvrirez toutes les fonctions et tous les éléments qui le composent, vous noterez les détails importants relatifs à sa mise en service et vous lirez quelques conseils en cas de dysfonctionnement.

- **En respectant ce mode d'emploi, vous éviterez d'endommager votre appareil et de perdre vos droits résultant d'un défaut pour cause d'utilisation non-conforme.**
- **Nous n'assumons aucune responsabilité pour des dommages qui auraient été causés par le non-respect du présent mode d'emploi. De même, nous n'assumons aucune responsabilité pour des relevés incorrects et les conséquences qu'ils pourraient engendrer.**
- **Suivez bien toutes les consignes de sécurité !**
- **Conservez soigneusement le mode d'emploi !**

2. Contenu de la livraison

- Station météo radio-pilotée (récepteur)
- Émetteur extérieur (30.3209.02)
- Mode d'emploi

3. Aperçu du domaine d'utilisation et tous les avantages de votre nouvel appareil

- Température et humidité extérieure sans fil (433 MHz), rayon d'action de max. 80 m (champ libre)
- Peut être élargi jusqu'à 3 émetteurs au maximum, également pour le contrôle du climat dans les espaces éloignés, par exemple les chambres d'enfants, les caves à vin
- Température et humidité ambiante avec niveau de confort du climat
- Tendances de la température, valeurs maximales et minimales, alarme de la température
- Symbole météo (basé sur les variations de la température et de l'humidité)
- Phase lunaire
- Horloge radio-pilotée avec jour de la semaine et date
- Alarme avec fonction snooze
- Éclairage de fond

4. Pour votre sécurité

- L'appareil est destiné uniquement à l'utilisation décrite ci-dessus. N'utilisez jamais celui-ci à d'autres fins que celles décrites dans le présent mode d'emploi.
- Vous ne devez en aucun cas réparer, démonter ou modifier l'appareil par vous-même.



Attention !
Danger de blessure :

- Gardez vos appareils et les piles hors de la portée des enfants.
- Les piles contiennent des acides nocifs pour la santé et peuvent être mortelles dans le cas d'une ingestion. Si une pile a été avalée, elle peut entraîner des brûlures internes graves ainsi que la mort dans l'espace de 2 heures. Si vous craignez qu'une pile ait pu être avalée ou ingérée d'une autre manière, quelle qu'elle soit, contactez immédiatement un médecin d'urgence.

MULTY - Station météo radio-pilotée

- Ne jetez jamais de piles dans le feu, ne les court-circuitez pas, ne les démontez pas et ne les rechargez pas. Risque d'explosion !
- Une pile faible doit être remplacée le plus rapidement possible afin d'éviter toute fuite. N'utilisez jamais simultanément de piles anciennes avec des piles neuves ou des piles de types différents.
- Pour manipuler des piles qui ont coulé, utilisez des gants de protection chimique spécialement adaptés et portez des lunettes de protection !

**Conseils importants de sécurité du produit !**

- Évitez d'exposer l'appareil à des températures extrêmes, à des vibrations ou à des chocs.
- Protégez-le contre l'humidité.
- L'émetteur extérieur est résistant aux éclaboussures d'eau mais il n'est pas étanche. Choisissez un emplacement à l'ombre et protégé de la pluie pour votre émetteur.

5. Composants**Station de base (récepteur)****A : Affichage (Fig. 1) :**

- A 1 :** Date, jour et de la semaine et phase lunaire
- A 2 :** Horloge avec secondes et symbole DCF, le cas échéant l'heure d'alarme avec le symbole d'alarme et le symbole snooze
- A 3 :** Symbole météo, symbole pour l'intérieure, flèche de tendance, température intérieure
- A 4 :** Symbole de confort du climat intérieure et humidité intérieure
- A 5 :** Symbole pour l'extérieure avec numéro de canal, température extérieure, flèche de tendance et humidité extérieure

B : Touches (Fig. 1) :

- B 1 :** Touche UP
- B 2 :** Touche DOWN
- B 3 :** Touche SNOOZE-LIGHT
- B 4 :** Touche MODE
- B 5 :** Touche ALARM
- B 6 :** Touche CHANNEL

C : Boîtier (Fig. 2) :

- C 1 :** Œillet de suspension
- C 2 :** Compartiment à piles
- C 3 :** Support (dépliable)

D : Émetteur extérieur (Fig. 3) :**Affichage :**

- D 1 :** Numéro de canal
- D 2 :** Température extérieure
- D 3 :** Humidité extérieure

Touches dans le compartiment à piles :

- D 4 :** Interrupteur CH 1/2/3 pour la sélection du canal
- D 5 :** Touche °C/°F

MULTY - Station météo radio-pilotée**Boîtier :**

- D 6 :** Cillet de suspension
D 7 : Compartiment à piles



6. Mise en service**6.1 Insertion des piles**

- Déposez la station de base et l'émetteur extérieur sur une table à une distance d'environ 1,5 mètre l'un de l'autre. Évitez la proximité de sources de parasitage (appareils électroniques ou appareils radio).
- Ouvrez le compartiment à piles de l'émetteur en appuyant avec le pouce dans le creux puis retirer le couvercle.
- L'interrupteur de sélection du canal est sur la position 1 (par défaut).
- Insérez deux piles neuves 1,5 V AAA et contrôlez la bonne polarité de ces dernières.
- Le numéro de canal, l'humidité relative extérieure et la température extérieure en °C apparaissent sur l'écran de l'émetteur (par défaut).
- Appuyez sur la touche °C/°F appuyée dans le compartiment à piles de l'émetteur et vous pouvez basculer entre Celsius (°C) ou Fahrenheit (°F) comme indicateur de température.
- Refermez le compartiment à piles.
- Ouvrez le compartiment à piles de la station de base et insérez deux piles neuves 1,5 V AA et contrôlez la bonne polarité de ces dernières.
- Un signal sonore se fait entendre.
- Tous les segments s'allument brièvement.
- Refermez le compartiment à piles.

6.2 Réception des valeurs extérieures

- Après l'insertion des piles, les paramètres de mesure seront transférés de l'émetteur à la station de base.  clignote sur l'écran. Si les valeurs extérieures ne sont pas reçues, «- -» apparaît sur l'écran. Contrôlez les piles et effectuez une nouvelle tentative. Éliminez les éventuelles sources de parasitage.
- Dès que la station de base a reçu l'heure radio, vous pouvez activer manuellement la réception. Maintenez la touche CHANNEL appuyée pendant trois secondes. Un signal sonore se fait entendre et la station de base cherche les valeurs extérieures.

6.3 Réception du signal DCF

- L'horloge cherche le signal radio et le symbole de réception DCF  clignote. En cas de réception correcte après 5-7 minutes, l'heure radio, la date, la phase lunaire et le symbole de réception DCF apparaissent en continu sur l'écran.
- Vous pouvez également activer manuellement la réception.
- Maintenez la touche UP appuyée pendant trois secondes.
- Le symbole de réception DCF  clignote.
- Interrompez la tentative de réception en appuyant encore une fois sur la touche UP. Le symbole de réception DCF disparaît.
- La réception du signal DCF se fait toutes les heures entre 2:05 et 6:05 h du matin. Si la réception à échoué à 6:05 du matin, la prochaine réception sera effectuée à 2:05 h le matin suivant.
- Il y a 3 symboles de réception différents :



 clignote - réception en cours



 reste allumé - la réception a abouti

aucun symbole - aucune réception / réglage manuel de l'heure

MULTY - Station météo radio-pilotée

- Si votre horloge radio-pilotée ne peut pas recevoir le signal DCF (par exemple en cas de perturbations, d'une distance de transmission excessive etc.), vous pouvez régler l'horaire manuellement. Le symbole de réception DCF disparaît et l'horloge fonctionne comme une horloge à quartz normale (voir « Réglages manuels »).

7. Consignes pour la réception de l'heure radio

La transmission de l'heure radio-pilotée s'effectue via une horloge atomique au césium, exploitée par la Physikalisch Technische Bundesanstalt de Braunschweig (Institut Fédéral Physico-Technique de Braunschweig). L'écart de précision de cette horloge est d'1 seconde pour un million d'années. L'heure est diffusée à partir de Mainflingen, près de Francfort-sur-le-Main, avec un signal DCF-77 (77,5 kHz), d'une portée d'environ 1500 km. L'horloge radio-pilotée reçoit le signal, le convertit et affiche l'heure précise. Le passage de l'heure d'hiver à l'heure d'été et vice versa s'effectue également en mode automatique. Pendant l'heure d'été, DST apparaît à l'écran. La bonne réception dépend de votre position géographique. En règle générale, dans un rayon de 1500 km autour de Francfort, aucun problème de transmission ne devrait survenir.

Nous vous prions de respecter les consignes suivantes :

- Nous vous recommandons de respecter une distance de 1,5 à 2 m entre l'appareil et d'éventuelles sources de signaux parasites comme les écrans d'ordinateurs et les postes de télévision.
- Dans les bâtiments en béton armé (caves, greniers aménagés), le signal reçu est affaibli. Dans les cas extrêmes, nous vous conseillons de placer l'appareil près d'une fenêtre de manière à améliorer la réception du signal radio.
- La nuit, les perturbations s'affaiblissent en règle générale et la réception est possible dans la plupart des cas. Une seule réception par jour suffit pour garantir la précision de l'affichage de l'heure et pour maintenir d'éventuels écarts en dessous d'1 seconde.

8. Utilisation

- **Important :** Lorsque la réception de données extérieures et de l'heure radio est en cours, l'opération des touches n'est pas possible.
- Si vous maintenez la touche UP ou DOWN appuyée au cours d'un mode de réglage, vous parviendrez à l'affichage rapide.
- L'appareil quitte automatiquement le mode de réglage lorsqu'aucune touche n'est pressée pendant 30 secondes.

8.1 Réglages manuels

- Maintenez la touche MODE appuyée en mode normal. L'année (2011 - YR - par défaut) clignote et vous pouvez alors ajuster l'année à l'aide de la touche UP ou DOWN.
- Appuyez une nouvelle fois sur la touche MODE pour ajuster le mois, le jour, la langue pour les jours de la semaine (GE - par défaut), le fuseau horaire (00 - par défaut), l'affichage 12 heures ou 24 heures (24 H - par défaut), les heures et les minutes et vous pouvez régler ces valeurs à l'aide des touches UP ou DOWN.
- Validez au moyen de la touche MODE.
- Lorsque la réception du signal DCF a abouti, l'heure ajustée manuellement sera remplacée par l'heure radio.

8.1.1 Réglage de l'affichage 12 heures ou 24 heures

- En système horaire de 12 heures, AM ou PM (après-midi) apparaît sur l'écran.
- En mode de réglage, vous pouvez configurer le système horaire de 12 heures ou de 24 heures avec la touche UP ou DOWN.

F

MULTY - Station météo radio-pilotée**8.1.2 Réglage du fuseau horaire**

- En mode de réglage, vous pouvez régler le fuseau horaire (-12/+12).
- Vous avez la possibilité d'utiliser un autre fuseau horaire si votre réveil radio-piloté peut recevoir le signal DCF, mais l'heure de votre fuseau horaire sera différente de l'heure DCF (par exemple : +1 = une heure plus tard).
- ZONE apparaît sur l'écran.
- Appuyez sur la touche UP ou DOWN.
- Validez au moyen de la touche MODE.

8.1.3 Réglage de la langue pour le jour de la semaine

- Langues au choix pour les jours de la semaine : Allemand (GE), Italien (IT), Français (FR), Hollandais (NE), Espagnol (ES), Danois (DA) et Anglais (EN).

8.2 Réglage de l'alarme

- Appuyez sur la touche ALARM.
- AL et 7:00 (par défaut) ou l'heure d'alarme réglée précédemment est affichée.
- Maintenez la touche ALARM appuyée.
- Le symbole d'alarme apparaît et l'affichage de l'heure clignote.
- Réglez l'heure avec la touche UP ou DOWN.
- Appuyez encore une fois sur la touche ALARM et vous pouvez ajuster les minutes avec la touche UP ou DOWN.
- Validez au moyen de la touche ALARM. L'alarme est activée.
- Appuyez encore sur la touche ALARM.
- L'heure actuelle apparaît sur l'écran.
- Lorsque l'heure d'alarme fixée est atteinte, le réveil commence à sonner.
- Le symbole d'alarme clignote.
- Appuyez sur une touche de votre choix pour éteindre l'alarme.
- Si l'alarme n'est pas coupée, elle s'arrêtera automatiquement après quelques minutes et sera de nouveau activée pour l'heure de réveil suivante.
- Lorsque le réveil sonne, appuyez sur la touche SNOOZE-LIGHT pour activer la fonction snooze.
- Si la fonction snooze est activée, Zz clignote.
- L'alarme s'interrompt pendant 5 minutes.

8.2.1 Activer et désactiver l'alarme

- Appuyez sur la touche MODE en mode normal pour arrêter la fonction snooze.
- Appuyez encore une fois sur la touche MODE en mode normal pour arrêter la fonction d'alarme.
- Le symbole d'alarme et le symbole snooze disparaissent.
- Appuyez sur la touche MODE en mode normal pour activer la fonction d'alarme.
- Le symbole de l'alarme apparaît sur l'écran.

8.3 Éclairage de fond

- Appuyez sur la touche SNOOZE-LIGHT pour activer l'éclairage de fond pendant quelques secondes.

8.4 Prévisions météo avec symboles

- La station météo radio-pilotée a quatre différents symboles météo (ensoleillé, partiellement nuageux, nuageux, pluvieux).
- Le symbole météo est basé sur les variations de l'humidité et de la température de l'émetteur sur le canal 1.

MULTY - Station météo radio-pilotée

F

9. Phase lunaire

- L'écran indique la phase lunaire actuelle.

**A:** Nouvelle lune**B:** Lune croissante**C:** Demi-lune

(premier quartier)

D: Lune gibbeuse**E:** Pleine lune**F:** Lune gibbeuse**G:** Demi-lune

(dernier quartier)

H: Lune décroissante**10. Thermomètre et hygromètre****10.1 Flèches de tendance**

- La flèche de tendance supérieure indique si la température ambiante actuelle monte, descend ou reste stable.
- La flèche de tendance inférieure indique si la température extérieure actuelle monte, descend ou reste stable.

10.2 Fonction maximum/minimum

- Appuyez sur la touche UP.
- MAX apparaît sur l'écran.
- La valeur maximale de température et d'humidité pour l'intérieur et l'extérieur s'affichent. Appuyez encore une fois sur la touche UP.
- MIN apparaît sur l'écran.
- La valeur minimale de température et d'humidité pour l'intérieur et l'extérieur s'affichent. Maintenez la touche UP appuyée pendant trois secondes, les valeurs maximales ou minimales enregistrées seront effacées et remplacées par les valeurs actuelles.
- Appuyez encore une fois sur la touche UP afin de retourner en mode normal.
- Les valeurs MAX-MIN sont automatiquement remises à zéro à minuit.

10.3 Réglage de l'unité de température

- Appuyez sur la touche DOWN de la station de base, vous pouvez basculer entre Celsius (°C) ou Fahrenheit (°F) comme indicateur de température.

10.4 Niveau de confort

- Sur l'écran apparaissent un visage symbolisant le niveau de confort dans la pièce.

Symbole	Température	Humidité
Sec ☹️		<40%
Confort 😊	20...27°C	40...70%
Humide ☹️		>70%

11. Émetteurs extérieurs supplémentaires

- Si vous désirez raccorder plusieurs émetteurs, sélectionnez un canal différent pour l'interrupteur 1/2/3 dans le compartiment à piles de l'émetteur. La réception des nouveaux émetteurs est prise en compte automatiquement par la station de base.

MULTY - Station météo radio-pilotée

- Les valeurs extérieures apparaissent sur l'écran de la station de base. Si vous avez plus d'un émetteur, vous pouvez passer d'un canal à l'autre en appuyant sur la touche CHANNEL.
- Les émetteurs enregistrés (canaux) qui ne sont plus nécessaires, peuvent être effacés manuellement en maintenant la touche CHANNEL appuyée pendant trois secondes. Dès qu'un nouvel émetteur est reçu, un nouvel affichage se produit.

11.1 Alarme de température extérieure pour les canaux 1 à 3

- En mode normal, maintenez la touche DOWN appuyée pendant trois secondes.
- OFF (par défaut) apparaît sur l'écran.
- Appuyez sur la touche CHANNEL pour sélectionner l'émetteur extérieur.
- Appuyez sur la touche UP ou DOWN pour activer l'alarme de température extérieure (ON).
- Appuyez sur la touche MODE.
- \approx et 70°C (par défaut) ou la limite de température supérieure apparaissent sur l'écran.
- Réglez la limite supérieure de température désirée avec la touche DOWN.
- Validez au moyen de la touche MODE.
- \approx et -50°C (par défaut) ou la limite de température inférieure apparaissent sur l'écran.
- Réglez la limite inférieure de température désirée avec la touche UP.
- Validez au moyen de la touche MODE.
- L'alarme est activée. \approx apparaît sur l'écran.
- En mode normal, maintenez la touche DOWN appuyée pendant trois secondes.
- ON clignote sur l'écran. \approx disparaît sur l'écran.
- Appuyez sur la touche CHANNEL pour sélectionner l'émetteur extérieur.
- Appuyez sur la touche UP ou DOWN.
- OFF apparaît sur l'écran.
- La fonction d'alarme est désactivée.
- Appuyez trois fois sur la touche MODE pour retourner au mode normal.

11.2 Cas d'alarme

- En cas d'alarme, un bip retentit à intervalles réguliers.
- Les symboles respectifs \approx ou \approx et la température de consigne clignotent.
- Maintenez la touche DOWN appuyée pour démarrer la fonction d'alarme.
- ON clignote sur l'écran.
- Appuyez sur la touche CHANNEL pour sélectionner l'émetteur extérieur.
- Appuyez sur la touche UP ou DOWN.
- OFF apparaît sur l'écran.
- La fonction d'alarme est désactivée.
- Appuyez trois fois sur la touche MODE pour retourner au mode normal.

12. Placement ou accrochage au mur de la station de base et de l'émetteur extérieur

- La station de base peut être placée sur une surface plate à l'aide du pied au dos de votre appareil, ou encore être accrochée au mur de la pièce à l'aide de l'œillet de suspension. Évitez de placer à proximité d'autres appareils électriques (téléviseur, ordinateur, téléphone sans fil) ou d'objets métalliques.
- Avec l'œillet au dos de l'appareil, l'émetteur extérieur peut être accroché au mur. Choisissez un emplacement protégé de rayons directs du soleil et de la pluie pour votre émetteur extérieur. (Un ensoleillement direct fausse la mesure et une humidité continue endommage les composants électroniques inutilement).

MULTY - Station météo radio-pilotée

- Vérifiez que les valeurs de mesure entre l'émetteur et la station de base (portée jusqu'à 80 mètres sur champ libre) sont bien transmises de l'endroit choisi. En cas de murs massifs, en particulier comportant des parties métalliques, la portée d'émission peut se trouver réduite considérablement.
- Si nécessaire, cherchez de nouveaux emplacements pour l'émetteur extérieur et/ou pour la station de base.

13. Entretien et maintenance

- Pour le nettoyage des appareils, utilisez un chiffon doux et humide. N'utilisez pas de solvants ou d'agents abrasifs !
- Retirez les piles de vos appareils si vous ne les utilisez pas pendant une durée prolongée.
- Conservez vos appareils dans un endroit sec.

13.1 Remplacement des piles

- Lorsque le symbole de pile apparaît sur l'écran de la station de base à côté de la température extérieure ou sur l'écran de l'émetteur extérieure, changez les piles de l'émetteur extérieur.
- Ouvrez le compartiment à piles de l'émetteur en appuyant avec le pouce dans le creux puis retirez le couvercle.
- Insérez deux piles neuves 1,5 V AAA et contrôlez la bonne polarité de ces dernières.
- Lorsque le symbole de pile apparaît sur l'écran de la station de base à côté de l'horloge, changez les piles de la station de base.
- Ouvrez le compartiment à piles de la station de base et insérez deux piles neuves 1,5 V AA et contrôlez la bonne polarité de ces dernières.
- **Attention :**
Il faut rétablir le contact entre l'émetteur et le récepteur après le remplacement des piles - Il faut donc toujours remplacer les piles dans les deux appareils ou lancer la recherche manuellement.

14. Dépannage

Problème	Solution
Aucun affichage sur les appareils	→ Contrôlez la bonne polarité des piles → Changez les piles
Aucune réception de DCF n'est possible	→ Maintenez la touche UP appuyée pendant trois secondes et activez manuellement la réception de l'heure radio → Attendez la réception du signal de nuit → Sélectionnez une autre position pour votre l'appareil → Réglez l'heure manuellement → Éliminez les éventuelles sources de parasitage. → Remettez la station de base en service, conformément aux instructions
Pas de réception de l'émetteur extérieur Affichage « - - » pour les canaux 1/2/3	→ Aucun émetteur installé → Vérifiez les piles de l'émetteur extérieur (n'utilisez pas de batterie rechargeable) → Remettez l'émetteur et la station de base en service, conformément aux instructions

MULTY - Station météo radio-pilotée

Ⓢ

- Démarrez la recherche de l'émetteur extérieur manuellement : Appuyez sur la touche CHANNEL de la station de base
- Sélectionnez une autre position pour l'émetteur et la station de base
- Diminuez la distance entre l'émetteur et la station de base
- Éliminez les éventuelles sources de parasitage.

Indication incorrecte → Changez les piles

15. Traitement des déchets

Ce produit a été fabriqué avec des matériaux de construction de haute qualité qui peuvent être recyclés et réutilisés.



Les piles et accus usagés ne peuvent en aucun cas être jetés dans les ordures ménagères !

En tant qu'utilisateur, vous avez l'obligation légale de rapporter les piles et accus usagés à votre revendeur ou de les déposer dans une déchetterie proche de votre domicile conformément à la réglementation nationale et locale.

Les métaux lourds sont désignés comme suit :
Cd = cadmium, Hg = mercure, Pb = plomb



Cet appareil est conforme aux normes de l'UE relatives au traitement des déchets électriques et électroniques (WEEE).

L'appareil usagé ne doit pas être jeté dans les ordures ménagères. L'utilisateur s'engage, pour le respect de l'environnement, à déposer l'appareil usagé dans un centre de traitement agréé pour les déchets électriques et électroniques.

16. Caractéristiques techniques**Station de base :****Plage de mesure intérieure**

Température : -9°C... +50°C (+15,8...+122°F)

Humidité : 20 %rH...95 %rH

Alimentation : 2 x 1,5 V AA (piles non incluses)
Utilisez des piles alcalines

Mesure de boîtier : 118 x 29 (95) x 180 mm

Poids : 214 g (appareil seulement)

Émetteur:**Plage de mesure extérieure**

Température : -40°C ...+70°C (-40...+158°F)

Humidité : 20%...95%

MULTY - Station météo radio-pilotée

Ⓢ

Rayon d'action : env. 80 mètres (en champ libre)

Fréquence de réception : 433 MHz

Puissance de radiofréquence maximale transmise : < 10mW

Le temps de transmission :

Canal 1 57 secondes

Canal 2 67 secondes

Canal 3 79 secondes

Alimentation : 2 x 1,5 V AAA (piles non incluses)
Utilisez des piles alcalines

Mesure de boîtier : 61 x 28 x 92 mm

Poids : 54 g (appareil seulement)

La reproduction, même partielle du présent mode d'emploi est strictement interdite sans l'accord explicite de TFA Dostmann. Les spécifications techniques de ce produit ont été actualisées au moment de l'impression et peuvent être modifiées, sans avis préalable.

Les dernières données techniques et des informations concernant votre produit peuvent être trouvées en entrant le numéro de l'article sur notre site.

Déclaration UE de conformité

Le soussigné, TFA Dostmann, déclare que l'équipement radioélectrique du type 35.1134 est conforme à la directive 2014/53/UE. Le texte complet de la déclaration UE de conformité est disponible à l'adresse Internet suivante : www.tfa-dostmann.de/service/downloads/ce

www.tfa-dostmann.de

E-Mail : info@tfa-dostmann.de

TFA Dostmann GmbH & Co.KG, Zum Ottersberg 12, D-97877 Wertheim, Allemagne

**MULTY - Stazione meteorologica radiocontrollata**

Vi ringraziamo per aver scelto l'apparecchio della TFA.

1. Prima di utilizzare l'apparecchio

- **Leggete attentamente le istruzioni per l'uso.**
Avrete così modo di familiarizzare con il vostro nuovo apparecchio, di scoprirne tutte le funzioni e le componenti, di apprendere importanti dettagli sulla sua messa in funzione, di acquisire dimestichezza nel suo utilizzo e di usufruire di alcuni validi consigli da seguire in caso di guasti.
- **Seguendo le istruzioni per l'uso, eviterete anche di danneggiare il dispositivo e di pregiudicare, a causa di un utilizzo scorretto, i diritti del consumatore che vi spettano per legge.**
- **Decliniamo ogni responsabilità per i danni derivanti dal mancato rispetto delle presenti istruzioni per l'uso. Allo stesso modo, non siamo responsabili per eventuali misurazioni errate e per le conseguenze che ne possono derivare.**
- **Prestate particolare attenzione alle misure di sicurezza!**
- **Conservate con cura queste istruzioni per l'uso!**

2. La consegna include

- Stazione meteorologica (stazione base)
- Trasmettitore esterno (30.3209.02)
- Istruzioni per l'uso

3. Tutte le applicazioni e tutti i vantaggi del vostro nuovo apparecchio

- Temperatura e umidità esterna con trasmettitore senza fili (433 MHz), raggio d'azione: max. 80 metri (campo libero)
- Espandibile fino a un massimo di 3 sonde, adatto anche per il controllo climatico dell'abitazione (es. stanza dei bambini, cantina da vino).
- Indicazione della temperatura, dell'umidità interna e del livello di comfort
- Tendenza della temperatura, valori massimi e minimi, allarme della temperatura
- Simbolo meteorologico (si basa sulla variazione dei valori della temperatura e di umidità)
- Fasi lunari
- Orologio radiocontrollato con giorno della settimana e data
- Allarme con funzione snooze
- Retroilluminazione

4. Per la vostra sicurezza

- Il prodotto è adatto esclusivamente agli utilizzi di cui sopra. Non utilizzate il prodotto in maniera diversa da quanto descritto in queste istruzioni.
- Non sono consentite riparazioni, alterazioni o modifiche non autorizzate del dispositivo.



Attenzione!
Pericolo di lesioni:

- Tenete i dispositivi e le batterie lontano dalla portata dei bambini.
- Le batterie contengono acidi nocivi per la salute. Se ingerite, le batterie possono essere mortali. Se una batteria venisse ingerita, potrebbe causare gravi ustioni e portare alla morte nel giro di due ore. Se si sospetta che una batteria sia stata ingerita o inserita nel corpo in altra maniera, consultare immediatamente un medico.

**MULTY - Stazione meteorologica radiocontrollata**

- Non gettare le batterie nel fuoco, non polarizzarle in maniera scorretta, non smontarle e non cercare di ricaricarle. Pericolo di esplosione!
- Sostituite quanto prima le batterie quasi scariche, in modo da evitare che si scarichino completamente. Non utilizzate mai contemporaneamente batterie usate e batterie nuove né batterie di tipi diversi.
- Quando si maneggiano batterie esaurite indossare sempre guanti resistenti alle sostanze chimiche e occhiali di protezione.

**Avvertenze sulla sicurezza del prodotto!**

- Non esporre l'apparecchio a temperature estreme, vibrazioni e urti.
- Proteggere dall'umidità.
- Il trasmettitore è resistente agli spruzzi d'acqua, ma non impermeabile. Cercare un luogo ombreggiato e al riparo dalla pioggia per il trasmettitore.

5. Componenti**Stazione base (ricevitore)****A: Display (Fig. 1):**

- A 1:** Data, giorno della settimana e fasi lunari
- A 2:** Orologio con secondi e simbolo della ricezione del segnale DCF, eventualmente l'ora dell'allarme con simbolo dell'allarme e simbolo snooze
- A 3:** Simbolo meteorologico, simbolo per valori interni, freccia della tendenza e temperatura interna
- A 4:** Livello di comfort e umidità interna
- A 5:** Simbolo per valori esterni con numero di canale, freccia della tendenza, temperatura esterna

B: Tasti (Fig. 1):

- B 1:** Tasto UP
- B 2:** Tasto DOWN
- B 3:** Tasto SNOOZE-LIGHT
- B 4:** Tasto MODE
- B 5:** Tasto ALARM
- B 6:** Tasto CHANNEL

C: Struttura esterna (Fig. 2):

- C 1:** Sistema di montaggio a parete
- C 2:** Vano batteria
- C 3:** Supporto (pieghevole)

D: Trasmettitore esterno (Fig. 3):**Display:**

- D 1:** Numero di canale
- D 2:** Temperatura esterna
- D 3:** Umidità esterna

Tasti nel vano batteria:

- D 4:** Commutatore 1-2-3 di selezione canali
- D 5:** Tasto °C/°F

MULTY - Stazione meteorologica radiocontrollata



Struttura esterna:

- D 6:** Sistema di montaggio a parete
D 7: Vano batteria

6. Messa in funzione



6.1 Inserimento delle batterie

- Posizionare gli apparecchi su un tavolo ad una distanza di circa 1,5 metri l'uno dell'altro. Tenerli lontano da eventuali fonti di interferenza (dispositivi elettronici e impianti radio).
- Aprire il vano batteria del trasmettitore premendo con i pollici sulla cavità, quindi sollevare il coperchio.
- L'interruttore per la selezione del canale è in posizione 1 (predefinita).
- Inserire due batterie nuove tipo AAA da 1,5 V rispettando le corrette polarità.
- Sul display del trasmettitore esterno vengono visualizzati il numero di canale, l'umidità dell'aria esterna e la temperatura esterna in °C (predefinita).
- Premere il tasto °C/°F del vano batteria del trasmettitore è possibile scegliere fra la visualizzazione della temperatura in gradi °C (gradi Celsius) o °F (gradi Fahrenheit).
- Richiudere di nuovo il vano batteria.
- Aprire il vano batteria della stazione base e inserire due batterie nuove tipo 1,5 V AA, rispettando le corrette polarità.
- Verrà emesso un breve segnale acustico.
- Tutti i segmenti appaiono contemporaneamente brevemente.
- Richiudere di nuovo il vano batteria.

6.2 Ricezione di valori esterni

- Dopo la messa in funzione il trasmettitore esterno inizia automaticamente a trasmettere i valori esterni. Il simbolo  lampeggia sul display. Se non si ricevono i valori esterni, sul display viene visualizzato "--". Controllare le batterie e riprovare di nuovo.
- Se il codice dell'ora è stato ricevuto, è possibile avviare l'inizializzazione manualmente. Tenere premuto per tre secondi il tasto CHANNEL. Un breve segnale acustico verrà emesso e la stazione base inizia a ricevere i valori esterni.

6.3 Ricezione del segnale radio DCF

- L'orologio inizia a ricevere il segnale radio e il simbolo della ricezione del segnale DCF  inizia a lampeggiare. Se il codice dell'ora è stato ricevuto entro 5 - 7 minuti, viene visualizzata l'ora radiocontrollata, la data, la fase lunare e apparirà il simbolo della ricezione del segnale DCF.
- È possibile avviare l'inizializzazione manualmente.
- Tenere premuto per 3 secondi il tasto UP.
- Il simbolo della ricezione del segnale DCF  lampeggia.
- Premere nuovamente il tasto UP è possibile interrompere l'operazione di ricezione.
- La ricezione del segnale DCF avviene ogni ora dalle 02:05 fino 06:05. Se la ricezione non è avvenuta con successo entro le 06:05, la ricezione successiva è di nuovo alle 2:05.
- Ci sono tre differenti simboli di ricezione:



 lampeggiante - Ricezione attiva



 Simbolo acceso - Ricezione molto buona

Nessun simbolo - nessuna ricezione/impostare l'ora in modo manuale

MULTY - Stazione meteorologica radiocontrollata



- Nel caso in cui l'orologio non riesca a ricevere il segnale DCF (a causa di guasti, della distanza di trasmissione, ecc.), l'ora può essere impostata manualmente. L'orologio funziona come un normale orologio al quarzo (vedi: Impostazioni manuali).

7. Indicazione per la ricezione dell'ora radiocontrollata

L'ora viene trasmessa da un orologio atomico al cesio gestito dal Physikalisch Technische Bundesanstalt di Braunschweig. La deviazione è inferiore a 1 secondo in un milione di anni. L'ora è codificata e trasmessa da Mainflingen vicino Francoforte con un segnale a frequenza DCF - 77 (77,5 kHz) entro un raggio di 1.500 km. L'orologio radiocontrollato riceve il segnale e lo converte per visualizzare l'ora precisa. Anche il passaggio tra ora solare e ora legale è automatico. Durante il periodo estivo "DST" appare sul display. La qualità della ricezione dipende molto dalla posizione geografica. In circostanze normali e in assenza di problemi di ricezione dovrebbe avvenire entro il raggio di 1.500 km da Francoforte.

Rispettate le norme elencate qui di seguito:

- La distanza raccomandata da qualsiasi fonte di interferenza come monitor di computer o televisori deve essere di almeno 1.5 - 2m.
- All'interno di strutture in cemento armato (seminterrati, sovrastrutture) la ricezione del segnale è naturalmente più debole. In casi estremi si consiglia di sistemare l'unità vicino ad una finestra per ottenere una migliore ricezione del segnale.
- Durante le ore notturne, le interferenze dovute ad agenti atmosferici sono normalmente meno influenti e la ricezione è possibile nella maggior parte dei casi. Una singola ricezione giornaliera è sufficiente a garantire la precisione e a mantenere la deviazione al di sotto di un secondo.

8. Uso

- **Importante:** Durante la ricezione attiva di valori esterni o dell'ora radiocontrollata non sono possibili operazioni con i tasti.
- Tenendo premuto il tasto UP o DOWN in modalità impostazione per procedere velocemente.
- L'apparecchio esce automaticamente dalla modalità impostazione se non si preme alcun tasto per più di 30 secondi.

8.1 Impostazioni manuali

- Tenendo premuto il tasto MODE nella modalità normale. L'indicazione dell'anno (2011 YR - predefinita) lampeggia, impostare con il tasto UP o DOWN l'anno attuale.
- Premendo nuovamente il tasto MODE è possibile modificare uno dopo l'altro le impostazioni per mese, giorno, lingua per il giorno della settimana (GE -predefinita), fuso orario (00 l'impostazione predefinita), sistema orario 12/24 (24H - predefinita), ore e minuti, e impostare con il tasto UP o DOWN.
- Confermare con il tasto MODE.
- In caso di corretta ricezione, l'ora impostata in modalità manuale viene sostituita.

8.1.1 Impostazione del display 12 o 24 ore

- Nel formato 12 ore compare sul display AM o PM (dopo mezzogiorno).
- Impostare il sistema orario di 12 - o 24-ore con il tasto UP o DOWN nella modalità impostazione.

MULTY - Stazione meteorologica radiocontrollata**8.1.2 Impostazione del fuso orario**

- In modalità impostazione è possibile effettuare la correzione del fuso orario (-12/+12).
- La correzione del fuso orario è attiva dove è possibile ricevere il segnale DCF ma il fuso orario differisce da quello DCF (ad esempio, +1 = un'ora dopo).
- Sul display appare ZONE.
- Premere il tasto UP o DOWN.
- Confermare con il tasto MODE.

8.1.3 Impostazione della lingua per il giorno della settimana

- In modalità impostazione è possibile impostare la lingua per il giorno della settimana: Tedesco (GE), Italiano (IT), Francese (FR), Olandese (NE), Spagnolo (ES), Danese (DA) e Inglese (EN).

8.2 Impostazione dell'allarme

- Premere il tasto ALARM.
- AL e 7:00 (predefinito) o l'ultima ora impostata della sveglia vengono visualizzati sul display.
- Tenendo premuto il tasto ALARM.
- L'indicazione dell'ora lampeggia e appare il simbolo della sveglia.
- Impostare le ore con il tasto UP o DOWN.
- Premere nuovamente il tasto ALARM ed impostare i minuti con il tasto UP o DOWN.
- Confermare con il tasto ALARM. La funzione sveglia è attivata.
- Premere nuovamente il tasto ALARM.
- Sul display viene visualizzata l'ora attuale.
- Quando l'orario di allarme inserito viene raggiunto, la sveglia comincia a suonare.
- Il simbolo della sveglia lampeggia.
- Premere un tasto a piacere per arrestare l'allarme
- Se non viene interrotto, il segnale si disattiva automaticamente dopo pochi minuti e si riattiva nuovamente alla stessa ora di sveglia.
- Quando suona la sveglia innestare la funzione snooze con il tasto SNOOZE-LIGHT.
- Quando la funzione snooze è attivata, Zz lampeggia.
- Il suono della sveglia verrà interrotto per 5 minuti.

8.2.1 Attivare e disattivare la funzione sveglia

- Premere il tasto MODE nella modalità normale per spegnere la funzione snooze.
- Premere nuovamente il tasto MODE nella modalità normale per spegnere la funzione sveglia.
- Il simbolo della sveglia e il simbolo snooze scompaiono.
- Premere il tasto MODO nella modalità normale per attivare di nuovo la funzione sveglia.
- Sul display appare il simbolo dell'allarme.

8.3 Retroilluminazione

- Premere il tasto SNOOZE-LIGHT per attivare la retroilluminazione dopo pochi secondi.

8.4 Previsioni del tempo

- La stazione meteorologica visualizza quattro simboli meteo diversi (soleggiato, parzialmente nuvoloso, coperto, piovoso).
- Il simbolo meteorologico si basa sulla variazione dei valori di umidità e temperatura al canale 1.

MULTY - Stazione meteorologica radiocontrollata**9. Fasi lunari**

- Su display vengono visualizzate la fase lunari attuali:

**A:** Luna nuova**B:** Luna crescente**C:** Primo quarto**D:** Gibbosa crescente**E:** Luna piena**F:** Gibbosa calante**G:** Ultimo quarto**H:** Luna calante**10. Termometro e igrometro****10.1 Freccia della tendenza**

- La freccia della tendenza superiore mostra se la temperatura interna è in aumento, in discesa o stazionaria.
- La freccia della tendenza inferiore mostra se la temperatura esterna è in aumento, in discesa o stazionaria.

10.2 Funzione massima/minima

- Premere il tasto UP.
- Sul display appare MAX.
- È ora possibile visualizzare il valore massimo per la temperatura e l'umidità interna ed esterna. Premere di nuovo il tasto UP.
- Sul display appare MIN.
- È ora possibile visualizzare il valore minimo per la temperatura e l'umidità interna ed esterna. Tenendo premuto il tasto UP per 3 secondi, i valori visualizzati vengono cancellati e viene ripristinato il valore attuale.
- Premere nuovamente il tasto UP, per tornare alla visualizzazione in modalità normale.
- I valori massimi e minimi verranno memorizzati e a mezzanotte vengono resettati automaticamente.

10.3 Impostazione della visualizzazione della temperatura

- Premendo il tasto DOWN della stazione base è possibile scegliere fra la visualizzazione della temperatura in gradi °C (gradi Celsius) o °F (gradi Fahrenheit).

10.4 Livello di comfort

- Per indicare il livello di comfort del clima appare una faccia su display.

Simbolo	Temperatura	Umidità
Secco ☹️		<40%
Comfort 😊	20...27°C	40...70%
Umido ☹️		>70%

11. Trasmettitori esterni aggiuntivi

- Se si desidera collegare più trasmettitori, scegliere un diverso canale per ciascun trasmettitore con l'interruttore CH1/2/3 presente nel vano batteria del trasmettitore a scorrimento. La ricezione del nuovo trasmettitore viene fatta automaticamente dalla stazione base. Tenere premuto il tasto CHANNEL della stazione base o riavviare la stazione base secondo le istruzioni.

MULTY - Stazione meteorologica radiocontrollata



- I valori esterni vengono visualizzati nella stazione base. Se si dispone di più di un trasmettitore collegato, è possibile passare da un canale all'altro con il tasto CHANNEL.
- È possibile eliminare manualmente i canali che non sono più necessari tenendo premuto il tasto CHANNEL per tre secondi. Non appena viene ricevuto un nuovo trasmettitore, ha luogo una nuova visualizzazione.

11.1 Allarme temperatura esterna per il canale 1-3

- Tenere premuto per tre secondi il tasto DOWN nella modalità normale.
- Sul display appare OFF (predefinito).
- Premere il tasto CHANNEL, per scegliere il trasmettitore.
- Premere il tasto UP o DOWN per attivare la temperatura di allarme esterna (ON).
- Premere il tasto MODE.
- Sul display viene visualizzato \approx e 70°C (predefinito) o il limite superiore di temperatura impostato.
- Impostare con il tasto DOWN il limite superiore di temperatura desiderato.
- Confermare con il tasto MODE.
- Sul display viene visualizzato \approx e -50°C (predefinito) o il limite inferiore di temperatura impostato.
- Impostare con il tasto UP il limite inferiore di temperatura desiderato.
- Confermare con il tasto MODE.
- La funzione di allarme è attivata. Sul display appare \approx .
- Tenere premuto per tre secondi il tasto DOWN nella modalità normale per disattivare la funzione di allarme.
- Premere il tasto CHANNEL, per scegliere il trasmettitore.
- ON lampeggia sul display. Sul display scompare \approx .
- Premere il tasto UP o DOWN.
- Sul display appare OFF.
- La funzione di allarme è disattivata.
- Premere tre volte il tasto MODE per tornare in modalità normale.

11.2 Eventualità di allarme

- In caso di allarme suonerà un segnale acustico a intervalli regolari.
- Sul display lampeggia il simbolo di allarme corrispondente \approx o \approx e la temperatura impostata.
- Tenendo premuto il tasto DOWN per disattivare la funzione di allarme.
- ON lampeggia sul display.
- Premere il tasto CHANNEL per scegliere il trasmettitore.
- Premere il tasto UP o DOWN.
- Sul display appare OFF.
- La funzione di allarme è disattivata.
- Premere tre volte il tasto MODE per tornare in modalità normale.

12. Posizionamento e fissaggio della stazione base e del trasmettitore esterno

- Con il supporto pieghevole situato nella parte posteriore è possibile disporre la stazione base in posizione verticale oppure fissarla a parete con il foro di sospensione. Evitare l'installazione in prossimità di altri apparecchi elettrici (televisori, computer, cellulari) e oggetti metallici pesanti.
- Con il foro di sospensione sul retro, il trasmettitore esterno può essere fissato alla parete. Cercare un luogo ombreggiato e al riparo dalla pioggia. (La luce diretta del sole falsifica la misurazione e l'umidità costante sforza inutilmente le componenti elettroniche).

MULTY - Stazione meteorologica radiocontrollata



- Verificare se il trasferimento dei valori di misura alla stazione base da parte del trasmettitore ha luogo correttamente (raggio d'azione in campo libero circa 80 metri, in caso di pareti spesse, in particolare con parti metalliche, il raggio d'azione del trasmettitore potrà ridursi notevolmente).
- Se necessario, cercate nuove posizioni per il trasmettitore e/o il ricevitore.

13. Cura e manutenzione

- Per pulire i dispositivi utilizzare solo un panno morbido leggermente inumidito. Non usare solventi o abrasivi.
- Rimuovere le batterie se non si utilizza i dispositivi per un periodo prolungato.
- Collocare i dispositivi in un luogo asciutto.

13.1 Sostituzione delle batterie

- Cambiare le batterie del trasmettitore se il simbolo della batteria appare sul display dei valori esterni della stazione base o sul display del trasmettitore.
- Aprire il vano batteria del trasmettitore premendo con i pollici sulla cavità, quindi sollevare il coperchio.
- Inserire due batterie nuove tipo AAA da 1,5 V rispettando le corrette polarità.
- Cambiare le batterie della stazione base se il simbolo della batteria appare sul display dell'ora.
- Aprire il vano batteria della stazione base e inserire due batterie nuove tipo 1,5 V AA rispettando le corrette polarità.
- **Attenzione:** dopo aver sostituito le batterie è necessario ristabilire il contatto tra il trasmettitore e la stazione base, pertanto cambiate sempre le batterie contemporaneamente ad entrambi i dispositivi oppure avviate manualmente la ricerca del trasmettitore.

14. Guasti

Problema	Risoluzione del problema
Nessuna indicazione su dispositivi	<ul style="list-style-type: none"> → Inserire le batterie rispettando le corrette polarità → Sostituire le batterie
Nessuna ricezione DCF	<ul style="list-style-type: none"> → Tenendo premuto per 3 secondi il tasto UP è possibile avviare l'inizializzazione manuale. → Attendere il tentativo notturno di ricezione → Cercare nuove posizioni per il dispositivo → Inserire l'orologio manualmente → Eliminare fonti di interferenza → Riavviate la stazione base secondo le istruzioni
Nessuna ricezione del trasmettitore Indicazione "- -" per il canale 1/2/3	<ul style="list-style-type: none"> → Nessuna trasmettitore installata → Controllare le batterie del trasmettitore (non utilizzare le batterie!) → Riavviate il trasmettitore e la stazione base secondo le istruzioni → Ricerca trasmettitore manuale: Tenere premuto il tasto CHANNEL della stazione base → Cercate nuove posizioni per il trasmettitore e/o la stazione base

MULTY - Stazione meteorologica radiocontrollata

- Diminuite la distanza tra il trasmettitore e il stazione base
- Eliminare fonti di interferenza

Indicazione non corretta → Sostituire le batterie

15. Smaltimento

Questo prodotto è stato realizzato utilizzando materiali e componenti di alta qualità che possono essere riciclati e riutilizzati.



È assolutamente vietato gettare le batterie tra i rifiuti domestici. In qualità di consumatori, siete tenuti per legge a consegnare le batterie usate al negoziante o ad altri enti preposti al riciclaggio in conformità alle vigenti disposizioni nazionali o locali, ai fini di uno smaltimento ecologico.

Le sigle dei metalli pesanti contenuti sono:
Cd=cadmio, Hg=mercurio, Pb=piombo



Questo apparecchio è etichettato in conformità alla Direttiva UE sullo smaltimento delle apparecchiature elettriche ed elettroniche (WEEE).

Questo prodotto non deve essere smaltito insieme ai rifiuti domestici. Il consumatore è tenuto a consegnare il vecchio apparecchio presso un punto di raccolta per lo smaltimento di apparecchiature elettriche ed elettroniche ai fini di uno smaltimento ecologico.

16. Dati tecnici**Stazione base:****Campo di misura interno**

Temperatura: -9°C... +50°C (+15,8...+122°F)

Umidità: 20%...95%

Indicazione --.- Fuori dal campo di misura

Alimentazione: 2 batterie AAA da 1,5 V (non fornite)
Utilizzare batterie alcaline

Dimensioni esterne: 118 x 29 (95) x 180 mm

Peso: 214 g (solo apparecchio)

Trasmettitore esterno:**Campo di misura esterno**

Temperatura: -40°C ...+70°C (-40...+158°F)

Umidità: 20%...95%

Raggio d'azione: ca. 80 metri massimo

Frequenza di ricezione: 433 MHz

Massima potenza a radiofrequenza trasmessa: < 10mW

MULTY - Stazione meteorologica radiocontrollata**Tempo di trasmissione:**

Canale 1	57 Secondi
Canale 2	67 Secondi
Canale 3	79 Secondi

Alimentazione: 2 batterie AAA da 1,5 V (non fornite)
Utilizzare batterie alcaline

Dimensioni esterne: 61 x 28 x 92 mm

Peso: 54 g (solo apparecchio)

È vietata la pubblicazione delle presenti istruzioni o di parti di esse senza una precedente autorizzazione della TFA Dostmann. I dati tecnici corrispondono allo stato del prodotto al momento della stampa e possono cambiare senza preavviso.

È possibile trovare dati tecnici e informazioni aggiornate sul prodotto inserendo il numero di articolo sul nostro sito.

Dichiarazione di conformità UE

Il fabbricante, TFA Dostmann, dichiara che il tipo di apparecchiatura radio 35.1134 è conforme alla direttiva 2014/53/UE. Il testo completo della dichiarazione di conformità UE è disponibile al seguente indirizzo Internet: www.tfa-dostmann.de/service/downloads/ce:

www.tfa-dostmann.de

E-Mail: info@tfa-dostmann.de

TFA Dostmann GmbH & Co.KG, Zum Ottersberg 12, D-97877 Wertheim, Germania



MULTY - Draadloze weerstation

Hartelijk dank dat u voor dit apparaat van de firma TFA hebt gekozen.

1. Voordat u met het apparaat gaat werken

- **Leest u a.u.b. de gebruiksaanwijzing aandachtig door.**
Zo raakt u vertrouwd met uw nieuw apparaat en leert u alle functies en onderdelen kennen, komt u belangrijke details te weten met het oog op het in bedrijf stellen van het apparaat en de omgang ermee en krijgt u tips voor het geval van een storing.
- **Door rekening te houden met wat er in de handleiding staat, vermijdt u ook beschadigingen van het apparaat en riskeert u niet dat uw wettelijke rechten door verkeerd gebruik niet meer gelden.**
- **Voor schade die wordt veroorzaakt doordat u geen rekening houdt met de handleiding aanvaarden wij geen aansprakelijkheid. Ook zijn wij niet verantwoordelijk voor verkeerde metingen en de mogelijke gevolgen die daaruit voortvloeien.**
- **Neem in elk geval acht op de veiligheidsinstructies!**
- **Bewaar deze gebruiksaanwijzing a.u.b. goed!**

2. Levering

- Draadloze weerstation (basisapparaat)
- Buitenzender (30.3209.02)
- Gebruiksaanwijzing

3. Hoe u uw nieuw apparaat kunt gebruiken en alle voordelen ervan in één oogopslag

- Buitentemperatuur en luchtvochtigheid draadloos (433 MHz), zendbereik maximaal 80 meter (vrijveld)
- Werkt met maximaal 3 buitenzenders, ook voor klimaatcontrole van afgelegen ruimtes, b.v. kinderkamer, wijkelder
- Binnentemperatuur en luchtvochtigheid met behaaglijkheidsgraad
- Temperatuurtendens, maximum- en minimumwaarden, temperatuuralarm
- Weersymbool (gebaseerd op verandering in de temperatuur- en luchtvochtigheidswaarden)
- Maanstand
- Zendergestuurde tijd met weekdag en datum
- Alarm en snooze functie
- Schermverlichting

4. Voor uw veiligheid

- Het product is uitsluitend geschikt voor de hierboven beschreven doeleinden. Gebruik het product niet anders dan in deze handleiding is aangegeven.
- Het eigenmachtig repareren, verbouwen of veranderen van het apparaat is niet toegestaan.



**Voorzichtig!
Kans op letsel:**

- Bewaar de apparaten en de batterijen buiten de reikwijdte van kinderen.
- Batterijen bevatten zuren die de gezondheid schaden. Het inslikken van batterijen kan levensgevaarlijk zijn. Als een batterij wordt ingeslikt, kan dit binnen 2 uur tot ernstige interne brandwonden en tot fataal letsel leiden. Als u denkt dat de batterijen zijn ingeslikt of in een willekeurig lichaamsdeel terecht zijn gekomen, dient u onmiddellijk medische hulp te zoeken.



MULTY - Draadloze weerstation

- Batterijen niet in het vuur gooien, niet kortsluiten, niet uit elkaar halen of opladen. Kans op explosie!
- Zwakke batterijen moeten zo snel mogelijk worden vervangen om lekkage van de batterijen te voorkomen. Gebruik nooit tegelijkertijd oude en nieuwe batterijen of batterijen van een verschillend type.
- Draag handschoenen die bestand zijn tegen chemicaliën en een beschermbril wanneer u met uitgelopen batterijen hanteert!



Belangrijke informatie over de productveiligheid!

- Stel het apparaat niet bloot aan extreme temperaturen, trillingen en schokken.
- Tegen vocht beschermen.
- De buitenzender is tegen spatwater beschermd maar niet waterdicht. Zoek een tegen regen beschermde plaats uit voor de buitenzender.

5. Onderdelen

Basisapparaat (ontvanger)

A: Display (Fig. 1):

- A 1:** Datum, weekdag en maanstand
- A 2:** Tijd met seconden en DCF-ontvangstsymbool, eventueel wektijd met alarm en snooze symbool
- A 3:** Weersymbool, symbool voor binnen, trendpijl en binnentemperatuur
- A 4:** Symbool voor behaaglijkheidsgraad en binnenluchtvochtigheid
- A 5:** Symbool voor buiten met kanaalnummer, buitentemperatuur, trendpijl en buitenluchtvochtigheid

B: Toetsen (Fig. 1):

- B 1:** UP toets
- B 2:** DOWN toets
- B 3:** SNOOZE-LIGHT toets
- B 4:** MODE toets
- B 5:** ALARM toets
- B 6:** CHANNEL toets

C: Behuizing (Fig. 2):

- C 1:** Wandbevestiging
- C 2:** Batterijvak
- C 3:** Standaard (uitklapbaar)

D: Buitenzender (Fig. 3):

Display:

- D 1:** Kanaalnummer
- D 2:** Buitentemperatuur
- D 3:** Buitenluchtvochtigheid

Toetsen in het batterijvak:

- D 4:** 1-2-3 schuifschakelaar voor de kanaalselectie
- D 5:** °C/°F toets



MULTY - Draadloze weerstation

Behuizing:

D 6: Wandbevestiging

D 7: Batterijvak

6. Ingebruikstelling

6.1 Plaatsen van de batterijen

- Leg de apparaten op een afstand van ca. 1,5 meter van elkaar op een tafel. Vermijd de nabijheid van eventuele stoorbronnen (elektronische apparaten en zendergestuurde installaties).
- Om het batterijvak van de zender te openen, druk met de duim op de sleuf en verwijder het deksel.
- De schuifschakelaar voor de kanaalselectie is op positie 1 (standaardinstelling).
- Plaats er twee nieuwe batterijen 1,5 V AAA in. Batterijen met de juiste poolrichting plaatsen.
- Op het display van de buitenzender verschijnen het kanaalnummer, de buitenluchtvochtigheid en de buitentemperatuur in °C (standaardinstelling).
- Druk op de °C/°F toets in het batterijvak van de buitenzender en u kunt tussen de weergave van de temperatuur in °C (graden Celsius) of °F (graden Fahrenheit) kiezen.
- Sluit het batterijvak weer.
- Maak het batterijvak van de basisapparaat open en plaats er twee nieuwe batterijen 1,5 V AA in. Batterijen met de juiste poolrichting plaatsen.
- U hoort een kort signaal.
- Alle schermsegmenten verschijnen kort.
- Sluit het batterijvak weer.

6.2 Ontvangst van de buitenwaarden

- Na het plaatsen van de batterijen worden de meetgegevens van de buitenzender naar het basisapparaat getransporteerd. Het symbool knippert op het display bij de buitenwaarden. Worden de buitenwaarden niet ontvangen, verschijnt „- -“ op het display. Test de batterijen en begin opnieuw. Verwijder eventuele stoorbronnen.
- Wanneer het basisstation de zendergestuurde tijd heeft gekregen, kunt u de initiatie ook handmatig starten. Houdt de CHANNEL toets drie seconden ingedrukt. U hoort een kort signaal en het basisapparaat probeert de buitenwaarden te ontvangen.

6.3 Ontvangst van het radiografische DCF signaal

- De klok probeert nu het tijdsignaal te ontvangen en het DCF-ontvangstsymbool knippert. Bij succesvol ontvangst na 5 - 7 minuten, verschijnt de zendergestuurde tijd, de datum, de maanstand en het DCF-ontvangstsymbool permanent op het display.
- U kunt de initiatie ook handmatig starten.
- Druk op de UP toets en houdt deze drie seconden lang ingedrukt.
- Het DCF-ontvangstsymbool knippert.
- Druk op de UP toets en u kunt de ontvangstpoging onderbreken. Het DCF-ontvangstsymbool verdwijnt.
- Het DCF-signaalontvangst vindt dagelijks plaats tussen 2:05 en 6:05 uur. Is het ook om 06:05 uur niet gelukt, dan probeert het DCF- signaal het de volgende dag om 2:05 uur opnieuw.



MULTY - Draadloze weerstation

- Er zijn 3 verschillende radiografische ontvangstsymbolen:



knippert - ontvangst is actief



blijft staan - ontvangst zeer goed

geen symbool - geen ontvangst / de tijd manueel instellen

- Als de zendergestuurde klok geen DCF-signaal ontvangt (wegens storingen, afstand, enz.), kunt u de tijd ook handmatig instellen. De DCF-ontvangstsymbool verdwijnt en de klok werkt dan als een gewone kwartsklok (zie: Manuele instellingen).

7. Aanwijzing voor de ontvangst van het zendergestuurde tijdsignaal

De tijdbasis voor de zendergestuurde tijd is een cesium-atoomklok van het Fysisch Technische Bundesanstalt Braunschweig. Met een afwijking van minder dan 1 seconde in één miljoen jaar. De tijd is gecodeerd en wordt vanuit Mainflingen in de buurt van Frankfurt aan de Main door een DCF-77 (77,5 kHz) frequentiesignaal uitgezonden met een bereik van ongeveer 1500 km. Uw zendergestuurde klok ontvangt dit signaal en zet het om in de precieze tijd. Zelfs de overgang van zomer naar wintertijd gebeurt automatisch. Gedurende de zomertijd verschijnt „DST“ op het display. De kwaliteit van de ontvangst hangt in belangrijke mate af van de geografische ligging. Normaliter zouden er binnen een straal van 1.500 km rondom Frankfurt geen ontvangstproblemen mogen zijn.

Let alstublieft op het volgende:

- De afstand van mogelijke storingsbronnen zoals computerbeeldschermen of tv-toestellen dient tenminste 1,5 à 2 meter te zijn.
- In ruimten met gewapend beton (kelders, torenflats) wordt het signaal uiteraard verzwakt ontvangen. In extreme gevallen is het aan te bevelen, het toestel dichterbij het raam te zetten en / of u draait het apparaat om een beter ontvangst te verkrijgen.
- 's Nachts zijn atmosferische storingen over het algemeen minder ernstig en is ontvangst in de meeste gevallen wel mogelijk. Een enkele ontvangst per dag is voldoende om de tijdsafwijking onder 1 seconde te houden.

8. Bediening

- **Belangrijk:** Tijdens de receptie van de buitenwaarden en de zendergestuurde tijd is een belangrijke operatie niet mogelijk.
- Houdt u de UP of DOWN toets in de overeenkomstige instelmodus ingedrukt, komt u in de snelloop.
- Het apparaat verlaat automatisch de instelmodus, als er langer dan 30 seconden geen toets wordt ingedrukt.

8.1 Manuele instellingen

- Houdt de MODE toets ingedrukt in de normaal-modus. De jaarweergave (2011 YR - standaardinstelling) knippert. Stel het jaar met de UP of DOWN toets in.
- Druk nog eens op de MODE toets, dan kunt u zich begeven naar de weergave van de maand, dag, de taalinstelling voor de weekdag (GE - standaardinstelling), de tijdzone (00 - standaardinstelling), 12 uur- of 24-uurtijdsysteem (24H - standaardinstelling), het uur en de minuten met de UP of DOWN toets instellen.
- Bevestig met de MODE toets.
- Is de ontvangst van het DCF signaal geslaagd, wordt de handmatig ingestelde tijd overschreven.

(NL)

MULTY - Draadloze weerstation**8.1.1 Instelling van de 12- of 24 uurtijdsysteem**

- Bij het 12-uurtijdsysteem verschijnt op het display AM of PM (naar 12 uur).
- Met de UP of DOWN toets kunt u in de instelmodus het 12- of 24-uurtijdsysteem selecteren.

8.1.2 Instelling van de tijdzone

- In de instelmodus kunt u een correctie van de tijdzone (-12/+12) maken.
- Instellen van een correctie voor de tijdzone is vereist wanneer het DCF-signaal wel kan worden ontvangen, maar de tijdzone van de DCF tijd afwijkt (bijvoorbeeld, +1 = één uur later).
- ZONE verschijnt op het display.
- Druk op de UP of DOWN toets.
- Bevestig met de MODE toets.

8.1.3 Instelling van de taalinstelling voor de weekdag

- In de instelmodus kunt u de taalkeuze voor de weekdag instellen: Duits (GE), Italiaans (IT), Frans (FR), Nederlands (NE), Spaans (ES), Deens (DA) en Engels (EN).

8.2 Instelling van de wektijd

- Druk op de ALARM toets.
- AL en 7:00 (standaardinstelling) of de ingestelde wektijd verschijnen op het display.
- Houdt de ALARM toets ingedrukt.
- Het alarmsymbool verschijnt op het display en de uuraanduiding knippert.
- Stel de uren met de UP of DOWN toets in.
- Druk nog eens op de ALARM toets en U kunt met de UP of DOWN toets de minuten instellen.
- Bevestig met de ALARM toets. De alarmfunctie is geactiveerd.
- Druk nog eens op de ALARM toets.
- De actuele tijd verschijnt op het display.
- Wanneer de ingestelde wektijd bereikt is, begint de wekker te rinkelen.
- Het alarmsymbool knippert.
- Druk op een willekeurige toets en het alarm zal stoppen.
- Als het alarm niet wordt beëindigd, zal de stijgende alarmtoon zich na een paar minuten automatisch uitschakelen en activeert zich vanzelf weer op dezelfde wektijd.
- Wanneer het weksignaal klingelt, drukt men op de SNOOZE-LIGHT toets om de snooze functie te activeren.
- Indien de snooze-functie geactiveerd is, knippert Zz in het display.
- Het weksignaal wordt voor 5 minuten onderbroken.

8.2.1 Activeren en deactiveren van het alarm

- Om de snooze functie uit te schakelen moet u de MODE toets indrukken in de normaalmodus.
- Druk nog eens op de MODE toets in de normaalmodus, om de alarmfunctie uit te schakelen.
- Het alarmsymbool en het snoozesymbool verdwijnen.
- Druk op de MODE toets in de normaalmodus, om de alarmfunctie opnieuw in te schakelen.
- Het alarmsymbool verschijnt op het display.

MULTY - Draadloze weerstation

(NL)

8.3 Schermverlichting

- Druk op de SNOOZE-LIGHT toets en de achtergrondverlichting gaat gedurende een paar seconden branden.

8.4 Weerverwachtingssymbolen

- Het draadloze weerstation gebruikt vier verschillende weersymbolen (zonnig, half bewolkt, bewolkt, regen).
- Het weersymbool is gebaseerd op verandering in de temperatuur- en luchtvochtigheidswaarden op het kanaal 1.

9. Maanstand

- Het display toont u de actuele maanfasen:

**A:** Nieuwe maan**B:** Jonge maansikkel**C:** Halve maan

(eerste kwartier)

D: Toenemende maan**E:** Volle maan**F:** Afnemende maan**G:** Halve maan

(laatste kwartier)

H: Afnemende sikkel**10. Temperatuur en luchtvochtigheid****10.1 Trendpijl**

- De bovenste trendpijl toont u of de kamertemperatuur actueel stijgt, daalt of gelijk blijft.
- De onderste trendpijl toont u of de buitentemperatuur actueel stijgt, daalt of gelijk blijft.

10.2 Maximum- en minimum functie

- Druk op de UP toets.
- MAX verschijnt op het display.
- U kunt nu de hoogste waarde voor de temperatuur en luchtvochtigheid voor binnen en buiten terugvinden. Druk nog eens op de UP toets.
- MIN verschijnt op het display.
- U kunt nu de minimale waarde voor de temperatuur en luchtvochtigheid voor binnen en buiten terugvinden. Houdt u de UP toets 3 seconden ingedrukt terwijl op het display de maximum- en minimumwaarde verschijnen, worden de waarden gewist en op de actuele waarde teruggezet.
- Druk nog eens op de UP toets om naar de normaalmodus terug te keren.
- Maximum- en minimumwaarden worden automatisch om middernacht teruggezet.

10.3 Instelling van de temperatuureenheid

- Druk op de DOWN toets op het basisapparaat en u kunt tussen de weergave van de temperatuur in °C (graden Celsius) of °F (graden Fahrenheit) kiezen.

10.4 Comfortniveau

- Op het display verschijnt een gezicht om het comfortniveau van het klimaat aan te duiden.

MULTY - Draadloze weerstation

Symbool	Temperatuur	Luchtvochtigheid
Droog ☹		<40%
Comfort ☺	20...27°C	40...70%
Vochtig ☹		>70%

11. Extra buitenzenders

- Als u meerdere buitenzenders wilt aansluiten, kiest u met de schuifschakelaar CH 1/2/3 in het batterijvak van de buitenzender voor elke buitenzender een ander kanaal. De ontvangst van de nieuwe buitenzender vindt automatisch door het basisapparaat plaats. Houd de CHANNEL toets op het basisapparaat ingedrukt of start het basisapparaat opnieuw volgens de handleiding.
- De buitenwaarden worden op het display van het basisapparaat weergegeven. Indien u meer dan één buitenzender heeft aangesloten, kunt u met de CHANNEL toets tussen de kanalen wisselen.
- Reeds geregistreerde buitenzenders (kanalen), die niet meer worden gebruikt, kunt u handmatig wissen door de CHANNEL toets drie seconden ingedrukt te houden. Zodra een nieuwe buitenzender wordt ontvangen, zal er een andere indicator zijn.

11.1 Alarm voor de buitentemperatuur voor kanaal 1 - 3

- Druk op de DOWN toets en houdt deze drie seconden ingedrukt in de normaalmodus.
- OFF (standaardinstelling) verschijnt op het display.
- Druk op de CHANNEL toets, om de buitenzender uit te zoeken.
- Druk op de UP of DOWN toets, om het alarm voor de buitentemperatuur te activeren (ON).
- Druk op de MODE toets.
- ☉ en 70 °C (standaardinstelling) of de ingestelde temperatuurbovengrens verschijnt op het display.
- Stel de gewenste hoogste temperatuur met de DOWN toets in.
- Bevestig met de MODE toets.
- ☉ en -50°C (standaardinstelling) of de ingestelde temperatuurondergrens verschijnt op het display.
- Stel de gewenste onderste temperatuur met de UP toets in.
- Bevestig met de MODE toets.
- De alarmfunctie is geactiveerd. ☉ verschijnt op het display.
- Druk op de DOWN toets en houdt deze drie seconden ingedrukt in de normaalmodus.
- ON knippert op het display. ☉ verdwijnt van het display.
- Druk op de CHANNEL toets, om de buitenzender uit te zoeken.
- Druk op de UP of DOWN toets.
- OFF verschijnt op het display.
- De alarmfunctie is geactiveerd.
- Druk drie keer op de MODE toets om naar de normaalmodus terug te keren.

11.2 Geval van een alarm

- Bij een alarm klinkt een signaal in regelmatige intervallen.
- Het desbetreffende symbool ☉ of ☉ verschijnt en de ingestelde temperatuur knippert op het display.
- Houdt de DOWN toets ingedrukt, om de alarmfunctie te deactiveren.
- ON knippert op het display.

MULTY - Draadloze weerstation

- Druk op de CHANNEL toets, om de buitenzender uit te zoeken.
- Druk op de UP of DOWN toets.
- OFF verschijnt op het display.
- De alarmfunctie is geactiveerd.
- Druk drie keer op de MODE toets om naar de normaalmodus terug te keren.

12. Opstellen en bevestigen van het basisapparaat en de buitenzender

- U kunt het basisapparaat met de uitklapbare standaard aan de achterkant opstellen of met het ophangoog aan de muur bevestigen. Vermijd de nabijheid van andere elektrische apparaten (televisie, computer, radiografische telefoons) en massieve metalen voorwerpen.
- Met de bevestigingsogen aan de achterkant van het buitenzender kan men de buitenzender aan de muur bevestigen. Zoek een schaduwrijke en een tegen regen beschermde plaats uit voor de buitenzender, direct zonlicht vervalst de meetwaarden en continue vochtigheid belast de elektronische componenten onnodig.
- Controleer of een overdracht van de meetwaarden van de buitenzender op de gewenste opstellingsplaats naar het basisapparaat plaatsvindt (reikwijdte vrij veld ca. 80 meter). Massieve wanden, in het bijzonder met metalen delen, kunnen de reikwijdte van de buitenzender aanzienlijk beperken.
- Zoek eventueel een nieuwe opstellingsplaats voor buitenzender en/of ontvanger.

13. Schoonmaken en onderhoud

- Maak het apparaten met een zachte, enigszins vochtige doek schoon. Geen schuur- of oplosmiddelen gebruiken!
- Verwijder de batterijen, als u het apparaten langere tijd niet gebruikt.
- Bewaar de apparaten op een droge plaats.

13.1 Batterijwissel

- Zodra het batterijsymbool verschijnt op het display van het basisapparaat naast de buitentemperatuur of op het display van de buitenzender, vervangt u de batterijen in de buitenzender.
- Om het batterijvak van de zender te openen, druk met de duim op de sleuf en verwijder het deksel.
- Plaats er twee nieuwe batterijen 1,5 V AAA in. Batterijen met de juiste poolrichting plaatsen.
- Zodra het batterijsymbool verschijnt op het display van het basisapparaat naast de tijd, vervangt u de batterijen in het basisapparaat.
- Maak het batterijvak van het basisapparaat open en plaats er twee nieuwe batterijen 1,5 V AA in. Batterijen met de juiste poolrichting plaatsen.
- Attentie:**
Bij een batterijwissel moet het contact tussen de buitenzender en de ontvanger weer worden hersteld – dus altijd beide apparaten van nieuwe batterijen voorzien of de handmatige buitenzender zoeker starten.

14. Storingswijzer

Probleem	Oplossing
Geen indicatie van beide apparaten	→ Batterijen met de juiste poolrichtingen plaatsen → Vervang de batterijen
Geen DCF ontvangst	→ Druk op de UP toets en houdt deze voor drie seconden ingedrukt om de initialisatie handmatig te starten

MULTY - Draadloze weerstation

(NL)

- Ontvangstpoging in de nacht afwachten
- Zoek een nieuwe opstellingsplaats voor het apparaat
- Manueel instellen van de tijd
- Verwijder stoorbronnen
- Basisapparaat opnieuw volgens de handleiding in bedrijf stellen

Geen ontvangst van de buitenwaarden
Indicatie „-“ voor kanaal 1/2/3

- Geen buitenzender geïnstalleerd
- Batterijen van de buitenzender controleren (geen accu's gebruiken!)
- Basisapparaat opnieuw volgens de handleiding in bedrijf stellen
- Druk op de CHANNEL toets en houdt deze voor drie seconden ingedrukt om de handmatige buitenzender zoeker te starten
- Zoek een nieuwe opstellingsplaats voor buitenzender en/of basisapparaat
- Afstand tussen buitenzender en basisapparaat verminderen
- Verwijder stoorbronnen

Geen correcte indicatie → Vervang de batterijen

15. Verwijderen

Dit product is vervaardigd van hoogwaardige materialen en onderdelen, die kunnen worden gerecycled en hergebruikt.



Batterijen en accu's mogen niet met het huisvuil worden weggegooid. Als consument bent u wettelijk verplicht om gebruikte batterijen en accu's bij uw dealer af te geven of naar de daarvoor bestemde containers volgens de nationale of lokale bepalingen te brengen om een milieuvriendelijk verwijderen te garanderen.

De benamingen van de zware metalen zijn:
Cd=cadmium, Hg=kwikzilver, Pb=lood



Dit apparaat is gemarkeerd in overeenstemming met de EU-richtlijn (WEEE) over het verwijderen van elektrisch en elektronisch afval.

Dit product mag niet met het huisvuil worden weggegooid. De gebruiker is verplicht om de apparatuur af te geven bij een als zodanig erkende plek van afgifte voor het verwijderen van elektrisch en elektronisch apparatuur om een milieuvriendelijk verwijderen te garanderen.

16. Technische gegevens**Basisapparaat:**

Meetbereik binnen	
Temperatuur:	-9°C... +50°C (+15,8...+122°F)
Luchtvochtigheid:	20%...95%
Spanningsvoorziening:	2 x 1,5 V AA (batterijen niet inclusief) Gebruik Alkaline batterijen

MULTY - Draadloze weerstation

(NL)

Afmetingen behuizing:	118 x 29 (95) x 180 mm
Gewicht:	214 g (alleen het apparaat)

Buitenzender:

Meetbereik buiten	
Temperatuur:	-40°C ...+70°C (-40...+158°F)
Luchtvochtigheid:	20%...95%
Reikwijdte	maximaal 80 meter (vrijveld)
Transmissie frequentie:	433 MHz
Maximaal radiofrequentie vermogen uitgezonden:	< 10mW
Zendtijd voor:	
Kanaal 1	57 seconden
Kanaal 2	67 seconden
Kanaal 3	79 seconden

Spanningsvoorziening:	2 x 1,5 V AAA (batterijen niet inclusief) Gebruik Alkaline batterijen
-----------------------	--

Afmetingen behuizing:	61 x 28 x 92 mm
Gewicht:	54 g (alleen het apparaat)

Deze gebruiksaanwijzing of gedeelten eruit mogen alleen met toestemming van TFA Dostmann worden gepubliceerd. De technische gegevens van dit apparaat zijn actueel bij het ter perse gaan en kunnen zonder voorafgaande informatie worden gewijzigd. De nieuwste technische gegevens en informatie over uw product kunt u vinden door het invullen van het artikelnummer op onze homepage.

EU-conformiteitsverklaring

Hierbij verklaar ik, TFA Dostmann, dat het type radioapparatuur 35.1134 conform is met Richtlijn 2014/53/EU. De volledige tekst van de EU-conformiteitsverklaring kan worden geraadpleegd op het volgende internetadres: www.tfa-dostmann.de/service/downloads/ce

www.tfa-dostmann.de

E-Mail: info@tfa-dostmann.de

TFA Dostmann GmbH & Co.KG, Zum Ottersberg 12, D-97877 Wertheim, Duitsland

MULTY - Estación meteorológica inalámbrica

Muchas gracias por haber adquirido este dispositivo de TFA.

1. Antes de utilizar el dispositivo

- **Lea detenidamente las instrucciones de uso.**
De este modo se familiarizará con su nuevo dispositivo, conocerá todas las funciones y componentes, así como información relevante para la puesta de funcionamiento del manejo del dispositivo y recibirá consejos sobre cómo actuar en caso de avería.
- **Si sigue las instrucciones de uso, evitará que se produzcan daños en el dispositivo y no comprometerá a sus derechos por vicios, previstos legalmente debido a un uso incorrecto.**
- **No asumimos responsabilidad alguna por los daños originados por el incumplimiento de estas instrucciones de uso. Del mismo modo, no nos hacemos responsables por cualquier lectura incorrecta y de las consecuencias que pueden derivarse de tales.**
- **Tenga en cuenta ante todo las advertencias de seguridad.**
- **Guarde estas instrucciones de uso en un sitio seguro.**

2. Entrega

- Estación meteorológica inalámbrica (estación básica)
- Sensor exterior (modelo 30.3209.02)
- Instrucciones de uso

3. Ámbito de aplicación y ventajas de su nuevo dispositivo:

- Temperatura y humedad exterior sin cable (433 MHz), alcance de hasta 80 m (campo libre)
- Expandible de hasta 3 sensores, también para el control climático de habitaciones alejadas, por ejemplo, habitación de niños, bodega etc.
- Temperatura y humedad interna con nivel de confort
- Tendencia de la temperatura, valores máximos y mínimos, alarma de la temperatura
- Símbolo meteorológico (se basa en el cambio de los valores de humedad y temperatura)
- Fase de la luna
- Reloj radiocontrolado con día de la semana y fecha
- Alarma con función snooze
- Iluminación de fondo

4. Para su seguridad

- El producto solo es adecuado para el ámbito de aplicación descrito anteriormente. No emplee el dispositivo de modo distinto al especificado en estas instrucciones.
- No está permitido realizar reparaciones, transformaciones o modificaciones por cuenta propia en el dispositivo.

**¡Precaución!
Riesgo de lesiones:**

- Mantenga el dispositivo y las pilas fuera del alcance de los niños.
- Las pilas contienen ácidos nocivos para la salud y pueden ser peligrosas si se ingieren. Si se ingiere una pila le puede causar dentro de 2 horas, quemaduras internas y llegar a la muerte. Si sospecha que se ha ingerido una pila o ha entrado en el cuerpo de otro modo, busque inmediatamente ayuda médica.
- No tire las pilas al fuego, no las cortocircuite, desmonte ni recargue, ya que existe riesgo de explosión.

MULTY - Estación meteorológica inalámbrica

- Las pilas con un estado de carga bajo deben cambiarse lo antes posible para evitar fugas. No utilice simultáneamente pilas nuevas y usadas o pilas de diferente tipo.
- ¡Utilice guantes protectores resistentes a productos químicos y gafas protectoras si manipula pilas con fugas de líquido!

**¡Advertencias importantes sobre la seguridad del producto !**

- No exponga el dispositivo a temperaturas extremas, vibraciones ni sacudidas extremas.
- Protegerlo de la humedad.
- El emisor externo está protegido contra las salpicaduras de agua, pero no es estanco al agua. Busque un lugar protegido de la lluvia para el emisor.

5. Componentes**Estación básica (receptor)****A: Indicación de pantalla (Fig. 1):**

- A 1:** Fecha, día de la semana y fase de la luna
- A 2:** Hora con segundos y símbolo de radio DCF, posiblemente la hora de la alarma con símbolo de alarma y snooze
- A 3:** Símbolo meteorológico, símbolo para interior, flecha de tendencia y temperatura interna
- A 4:** Símbolo de confort y la humedad de aire interior
- A 5:** Símbolo para exterior con número de canal, temperatura exterior, flecha de tendencia y humedad de aire exterior.

B: Teclas (Fig. 1):

- B 1:** Tecla UP
- B 2:** Tecla DOWN
- B 3:** Tecla SNOOZE-LIGHT
- B 4:** Tecla MODE
- B 5:** Tecla ALARM
- B 6:** Tecla CHANNEL

C: Cuerpo (Fig. 2):

- C 1:** Colgador para pared
- C 2:** Compartimiento de las pilas
- C 3:** Soporte (desplegable)

D: Sensor exterior (Fig. 3):**Pantalla:**

- D 1:** Número de canal
- D 2:** Temperatura exterior
- D 3:** Humedad de aire exterior

Teclas en el compartimiento de las pilas:

- D 4:** Interruptor deslizante 1/2/3 para la selección de canal
- D 5:** Tecla °C/°F

Cuerpo:

- D 6:** Colgador para pared
- D 7:** Compartimiento de las pilas

MULTY - Estación meteorológica inalámbrica



6. Puesta en marcha

6.1 Introducir las pilas

- Coloque los dispositivos sobre una mesa a una distancia de 1,5 metros aprox. entre sí. Evite las fuentes de interferencias próximas (aparatos electrónicos y sistemas de radio).
- Abra el compartimiento de las pilas del emisor apretando con el pulgar sobre la escotadura y levantando la tapa.
- El interruptor deslizante para la selección de canal está en la posición 1 (nivel preseleccionado).
- Introduzca dos pilas nuevas 1,5 V AAA. Asegúrese que las pilas estén colocadas con la polaridad correcta.
- En la pantalla del emisor externo aparecen el número de canal, la humedad de aire exterior y la temperatura externa en °C (nivel preseleccionado).
- Pulse la tecla °C/°F en el compartimiento de las pilas del emisor externo, para seleccionar entre la indicación de la temperatura en °C (grados Celsius) o °F (grados Fahrenheit).
- Cierre de nuevo el compartimiento de las pilas.
- Abra el compartimiento de las pilas de la estación básica e introduzca dos pilas nuevas 1,5 V AA. Asegúrese que las pilas estén colocadas con la polaridad correcta.
- Suena una señal acústica corta.
- Todos los segmentos se muestran brevemente.
- Cierre de nuevo el compartimiento de las pilas.

6.2 Recepción de los valores externos

- Después de introducir las pilas, los datos de medición del emisor externo se transmiten a la estación base. El símbolo  parpadea en la pantalla de los valores externos. Si no se reciben los valores externos, aparece en la pantalla "- -". Compruebe las pilas e inicie un nuevo intento. Elimine las posibles fuentes de interferencia.
- Una vez que la estación base ha recibido la hora controlada por radio, puede comenzar la inicialización manualmente. Mantenga pulsada la tecla CHANNEL durante 3 segundos. Suena una señal acústica corta y la estación base intenta de recibir los valores externos.

6.3 Recepción de la señal de radio DCF

- El reloj está tratando de recibir la señal de radio y el símbolo de recepción DCF  parpadea. Una vez que se ha recibido el código de horario después 5 - 7 minutos se muestra la hora controlada por radio, la fecha, la fase de la luna y el símbolo de recepción DCF aparecen constantemente en la pantalla.
- Puede comenzar la inicialización manualmente.
- Mantenga pulsada la tecla UP durante 3 segundos.
- El símbolo de recepción DCF parpadea.
- Interrumpa el proceso de recepción pulsando de nuevo la tecla UP. El símbolo de recepción DCF desaparece.
- La recepción de la señal DCF se lleva a cabo todos los días entre las 02:05 hasta 06:05 de la mañana en su lugar. Si la recepción no es exitosa hasta 06:05 horas, el siguiente intento de recepción se llevará a cabo de nuevo a las 2:05 de la mañana.
- Hay tres tipos de símbolos recibidos:

 parpadea - la recepción está activa

 se mantiene - la recepción con éxito

ningún símbolo - ninguna recepción de DCF / ajustar la hora manualmente

MULTY - Estación meteorológica inalámbrica



- Si su reloj radiocontrolado no es capaz de recibir la señal DCF (p. ej, debido a interferencias, distancia de transmisión, etc.), puede ajustar la hora manualmente. El símbolo de la recepción DCF desaparece y el reloj funciona como un reloj normal de cuarzo (véase Ajustes manuales).

7. Indicaciones para la recepción de la hora controlada por radio

La transmisión de la hora se realiza por medio de un reloj atómico de cesio radiocontrolado a través de, por el instituto técnico físico de Braunschweig. La desviación es menor a 1 segundo en un millón de años. La hora viene codificada y es transmitida desde Mainflingen en las proximidades de Frankfurt am Main por una señal de frecuencia DCF-77 (77,5 kHz) con un alcance de aprox. 1.500 km. Su reloj radiocontrolado recibe la señal, la convierte y muestra siempre la hora exacta. Incluso el cambio de la hora de verano e invierno se produce automáticamente. Durante el tiempo de verano aparece DST en la pantalla. La recepción depende básicamente de la situación geográfica. Generalmente éste debería funcionar de forma óptima en un radio de 1.500 km en torno a Frankfurt.

Siga por favor las indicaciones siguientes:

- Es recomendable mantener una distancia de como mínimo 1,5 – 2 metros de posibles aparatos perturbadores tales como pantallas de ordenadores y televisores.
- En construcciones de hormigón armado (sótanos, superestructuras), la señal recibida es evidentemente más débil. En casos extremos se aconseja de emplazar el dispositivo cerca de una ventana para obtener una mejor recepción.
- Por las noches las perturbaciones atmosféricas suelen ser reducidas y se dispone de recepción en la mayoría de los casos. Si además se recibe como mínimo una vez al día, es suficiente para garantizar la precisión y mantener desviaciones inferiores a 1 segundo.

8. Manejo

- **Importante:** Durante la recepción de los valores externos y el tiempo de radio no es posible el funcionamiento de las teclas.
- Mantenga pulsada la tecla UP o DOWN en el modo de ajuste, accederá a la pasada rápida.
- El dispositivo sale automáticamente del modo de ajuste si no se presiona ninguna tecla durante 30 segundos.

8.1 Ajustes manuales

- Mantenga pulsada la tecla MODE en el modo normal. La indicación de año (2011 YR - nivel preseleccionado) parpadea y puede ajustar el año con la tecla UP o DOWN.
- Pulse otra vez la tecla MODE y puede sucesivamente dirigir el mes, el día, el idioma para el día de la semana (GE - nivel preseleccionado), la zona horaria (00- nivel preseleccionado), sistema de 12 o 24 horas (24H - nivel preseleccionado) la hora y los minutos y puede ajustar con la tecla UP o DOWN.
- Confirme con la tecla MODE.
- Si la recepción de la señal de radio para la hora es exitosa el tiempo ajustado manualmente se sobrescribe.

8.1.1 Ajuste de la indicación de sistema de 12 y 24 horas

- En el sistema de 12 horas aparece en la pantalla AM o PM (después de mediodía).
- Pulse la tecla UP o DOWN en el modo de ajuste, puede ajustar la visualización del sistema de 12 o 24 las horas.

E

MULTY - Estación meteorológica inalámbrica**8.1.2 Ajuste la zona horaria**

- En el modo de ajuste puede ajustar la corrección de la zona horaria (-12/+12).
- La corrección de la zona horaria es necesaria cuando se pueda recibir la señal DCF, la zona horaria es diferente de la hora DCF (por ejemplo: +1 = una hora más tarde).
- En la pantalla aparece ZONE.
- Pulse la tecla UP o DOWN.
- Confirme la entrada con la tecla MODE.

8.1.3 Ajuste la configuración del idioma para la semana

- Idioma para el día de la semana: alemán (GE), italiano (IT), francés (FR), holandés (NE), español (ES), danés (DA) e inglés (EN).

8.2 Ajuste de la alarma

- Pulse la tecla ALARM.
- AL y 7:00 (nivel preseleccionado) o la indicación de la última hora de la alarma se muestra en la pantalla.
- Mantenga pulsada la tecla ALARM.
- El símbolo de alarma se muestra y las horas parpadean.
- Ajuste las horas con la tecla UP o DOWN.
- Pulse otra vez la tecla ALARM y puede ajustar los minutos con la tecla UP o DOWN.
- Confirme la entrada con la tecla ALARM. La función de alarma se activa.
- Pulse otra vez la tecla ALARM.
- En la pantalla se indica la hora actual.
- Cuando llegue la hora de la alarma, el despertador comienza a sonar.
- El símbolo de alarma parpadea.
- Pulse una tecla cualquiera para parar la alarma.
- Si la alarma no se interrumpe, el tono de alarma se apaga automáticamente después de unos minutos y se activa de nuevo a la misma hora.
- Cuando suena el despertador, pulse la tecla SNOOZE-LIGHT para activar la función de snooze.
- Si la función de snooze se encuentra activada, Zz parpadea en la pantalla.
- El sonido de la alarma se interrumpe durante 5 minutos.

8.2.1 Activar y desactivar la función de la alarma

- Pulse la tecla MODE en el modo normal, para pagar la función de snooze.
- Pulse otra vez la tecla MODE en el modo normal, para pagar la función de alarma.
- El símbolo de snooze y el símbolo de alarma desaparecen en la pantalla.
- Pulse la tecla MODE en el modo normal, para encender de nuevo la función de alarma.
- El símbolo de alarma aparece en la pantalla.

8.3 Iluminación de fondo

- Pulse la tecla SNOOZE-LIGHT, para activar la iluminación de fondo durante unos segundos.

8.4 Símbolos meteorológicos

- La estación meteorológica distingue entre cuatro diferentes símbolos (soleado, parcialmente nubloso, cubierto, lluvioso).
- El símbolo meteorológico se basa en el cambio de los valores de la humedad y temperatura en el canal 1.

MULTY - Estación meteorológica inalámbrica

E

9. Fase de la luna

- La pantalla le indica las fases actuales de la luna:

**A:** Luna nueva**B:** Cuarto creciente**C:** Medio luna (primer cuarto)**D:** Luna creciente**E:** Luna llena**F:** Luna menguante**G:** Medio luna (último cuarto)**H:** Cuarto menguante**10. Temperatura y humedad del aire****10.1 Flecha de tendencia**

- La flecha de tendencia superior le indica si la temperatura interna actual sube, baja o se mantiene igual.
- La flecha de tendencia inferior le indica si la temperatura externa actual sube, baja o se mantiene igual.

10.2 Función máximo y mínimo

- Pulse la tecla UP.
- En la pantalla aparece MAX.
- Ahora puede obtener el valor más alto de la temperatura y la humedad para interiores y exteriores. Pulse de nuevo la tecla UP.
- En la pantalla aparece MIN.
- Ahora puede obtener el valor más bajo para la temperatura y la humedad para interiores y exteriores. Mantenga pulsada la tecla UP durante 3 segundos, se borrarán los valores y se volverá a indicar el valor actual.
- Pulse la tecla UP otra vez para volver al modo normal.
- Los valores máximos y mínimos, se recuperarán automáticamente a medianoche.

10.3 Ajuste de la unidad de la temperatura

- Pulse la tecla DOWN puede seleccionar entre la indicación de la temperatura en °C (grados Celsius) o °F (grados Fahrenheit).

10.4 Nivel confort

- Aparece en la pantalla un rostro para mostrar el nivel de confort del clima de la habitación.

Símbolo	Temperatura	Humedad del aire
Seco ☹️		<40%
Confort 😊	20...27°C	40...70%
Húmedo ☹️		>70%

11. Sensores adicionales

- Si desea conectar varios emisores, seleccione con el interruptor deslizante 1/2/3 en el compartimiento de las pilas del emisor externo otro canal para cada emisor externo. La recepción del nuevo emisor externo se realiza automáticamente por la estación básica. Mantenga pulsada la tecla CHANNEL en la estación básica o iniciar un nuevo funcionamiento de la estación básica de acuerdo con la instrucción.



MULTY - Estación meteorológica inalámbrica

- Los valores externos se muestran en la pantalla de la estación básica. Si ha conectado más de un emisor, puede cambiar con la tecla CHANNEL entre los canales.
- Una vez los emisores registrados (canales) ya no son necesarios, los puede borrar manualmente. Manteniendo la tecla por tres segundos pulsada.
- En cuanto se recibe un nuevo emisor externo habrá una nueva indicación.

11.1 Alarma de la temperatura externa para el canal 1-3

- Mantenga pulsada la tecla DOWN durante 3 segundos en el modo normal.
- En la pantalla aparece OFF (nivel preseleccionado).
- Pulse la tecla CHANNEL, para seleccionar el emisor externo.
- Pulse la tecla UP o DOWN, para activar la función de la alarma (ON).
- Pulse la tecla MODE.
- En la pantalla aparece \approx y 70 °C (nivel preseleccionado) o la indicación del límite superior de la temperatura ajustada.
- Ajuste con la tecla DOWN el límite superior de temperatura deseada.
- Confirme con la tecla MODE.
- En la pantalla aparece \approx y -50°C (nivel preseleccionado) o la indicación del límite inferior de la temperatura ajustada.
- Ajuste con la tecla UP el límite inferior de temperatura deseada.
- Confirme con la tecla MODE.
- La función de la alarma se activa. En la pantalla aparece \approx .
- Mantenga pulsada la tecla DOWN durante tres segundos en el modo normal para desactivar la función de la alarma.
- ON parpadea en la pantalla. \approx desaparece en la pantalla.
- Pulse la tecla CHANNEL, para seleccionar el emisor externo.
- Pulse la tecla UP o DOWN.
- En la pantalla aparece OFF.
- La función de alarma está desactivada.
- Pulse tres veces la tecla MODE, para volver al modo normal.

11.2 Caso de alarma

- En caso de alarma sonará un pitido a intervalos regulares.
- El símbolo correspondiente \approx o \approx y la temperatura ajustada parpadean.
- Mantenga pulsada la tecla DOWN, para desactivar la función de la alarma.
- ON parpadea en la pantalla.
- Pulse la tecla CHANNEL para seleccionar el emisor externo.
- Pulse la tecla UP o DOWN.
- En la pantalla aparece OFF.
- La función de alarma se desactiva.
- Pulse tres veces la tecla MODE, para volver al modo normal.

12. Instalación y fijación de la estación básica y del emisor externo

- Con el soporte desplegable en el lado posterior, se puede colocar la estación básica o fijarla mediante con anillas de suspensión sobre la pared. Evite la proximidad a otros aparatos eléctricos (Televisor, ordenador, teléfonos móviles) y objetos metálicos macizos.
- Con la anilla de suspensión en el lado posterior puede fijar el emisor externo en la pared. Busque un lugar sombreado y protegido de la lluvia para poner el emisor externo. (Luz solar directa y humedad permanente perjudica innecesariamente los componentes electrónicos).



MULTY - Estación meteorológica inalámbrica

- Compruebe si se produce la transmisión de los valores medidos del emisor externo en el lugar de la instalación deseada para la estación básica (alcance en campo libre hasta 80 metros), con paredes macizas, especialmente con piezas metálicas puede reducirse considerablemente el alcance del emisor.
- Busque posiblemente un lugar nuevo para el emisor externo y / o estación básica.

13. Cuidado y mantenimiento

- Limpie los dispositivos con un paño suave, ligeramente humedecido. ¡No utilice medio abrasivo ni disolventes!
- Extraiga las pilas si no va a usar los dispositivos por un largo período de tiempo.
- Mantenga los dispositivos en un lugar seco.

13.1 Cambio de las pilas

- En cuanto aparezca en la pantalla de la temperatura exterior en la estación básica o en la pantalla del emisor externo el símbolo de la pila, cambie las pilas en el emisor externo.
- Abra el compartimiento de las pilas del emisor apretando con el pulgar sobre la escotadura y levantando la tapa.
- Introduzca dos pilas nuevas 1,5 V AAA. Asegúrese que las pilas estén colocadas con la polaridad correcta.
- En cuanto aparezca en la pantalla de la estación básica de la hora el símbolo de la pila, cambie las pilas en la estación básica.
- Abra el compartimiento de las pilas de la estación básica e introduzca dos pilas nuevas 1,5 V AA. Asegúrese que las pilas estén colocadas con la polaridad correcta.
- **Atención:**
Al cambiar las pilas, debe volver a establecerse el contacto entre el emisor externo y el receptor; por esta razón, deben introducirse pilas nuevas en ambos dispositivos o iniciar la búsqueda manual de emisor externo.

14. Averías

Problema	Solución
Ninguna indicación tanto dispositivos	<ul style="list-style-type: none"> → Asegúrese que las pilas estén colocadas con la polaridad correcta → Cambiar las pilas
Ninguna recepción de DCF	<ul style="list-style-type: none"> → Mantenga pulsada la tecla UP durante tres segundos y puede iniciar la inicialización manualmente → Intentar la recepción de noche → Elegir otro lugar para el dispositivo → Ajustar la hora manualmente → Elimine las fuentes de interferencia → Vuelva a la puesta en marcha el dispositivo base de acuerdo a las instrucciones
Ninguna recepción de sensor exterior Indicación "- -" para canal 1/2/3	<ul style="list-style-type: none"> → Ningún emisor externo instalado → Comprobar las pilas del emisor externo (¡No utilizar baterías!) → Vuelva a la puesta en marcha el emisor externo y la estación básica de acuerdo a las instrucciones

MULTY - Estación meteorológica inalámbrica**E**

- Iniciar la búsqueda manual de emisor externo:
Mantenga pulsada la tecla CHANNEL de la estación básica
- Elegir otro lugar para el emisor externo y/o la estación básica
- Reducir la distancia entre el emisor y el estación básica
- Elimine las fuentes de interferencia

Indicación incorrecta → Cambiar las pilas

15. Eliminación

Este producto ha sido fabricado con materiales y componentes de máxima calidad que pueden ser reciclados y reutilizados.



Las pilas y baterías no pueden desecharse en ningún caso junto con la basura doméstica. Como consumidor, está obligado legalmente a depositar las pilas y baterías usadas de manera respetuosa con el medio ambiente en el comercio especializado o bien en los centros de recogida y reciclaje previstos para ello según el reglamento nacional o local.

Las denominaciones de los metales pesados que contienen son:
Cd=cadmio, Hg=mercurio, Pb=plomo



Este dispositivo está identificado conforme a la Directiva de la UE sobre residuos de aparatos eléctricos y electrónicos (WEEE).

No deseché este producto junto con la basura doméstica. El usuario está obligado a llevar el dispositivo usado a un punto de recogida de aparatos eléctricos y electrónicos acreditado para que sea eliminado de manera respetuosa con el medio ambiente.

16. Datos técnicos**Estación básica:**

Rango de medida interior	
Temperatura:	-9°C... +50°C (+15,8...+122°F)
Humedad del aire:	20%...95%
Alimentación de tensión:	Pilas 2 x 1,5 V AA (no incluidas) Utilice pilas alcalinas
Dimensiones del cuerpo:	118 x 29 (95) x 180 mm
Peso:	214 g (solo dispositivo)

Sensor exterior:

Rango de medida exterior	
Temperatura:	-40°C ...+70°C (-40...+158°F)
Humedad del aire:	20%...95%
Alcance:	máximo de 80 m (campo libre)
Frecuencia de transmisión:	433 MHz

MULTY - Estación meteorológica inalámbrica**E**

Potencia máxima de radiofrecuencia transmitida: < 10mW

Tiempo de transmisión:	
Canal 1	57 segundos
Canal 2	67 segundos
Canal 3	79 segundos

Alimentación de tensión: Pilas 2 x 1,5 V AAA (no incluidas)
Utilice pilas alcalinas

Dimensiones del cuerpo: 61 x 28 x 92 mm

Peso: 54 g (solo dispositivo)

Estas instrucciones o extractos de las mismas no pueden ser publicados sin la autorización de la TFA Dostmann. Los datos técnicos de este producto corresponden al estado en el momento de la impresión y pueden ser modificados sin previo aviso.

Los actuales datos técnicos e informaciones sobre su producto los puede encontrar bajo el número de artículo en nuestra página web.

Declaración UE de conformidad

Por la presente, TFA Dostmann declara que el tipo de equipo radioeléctrico 35.1134 es conforme con la Directiva 2014/53/UE. El texto completo de la declaración UE de conformidad está disponible en la dirección Internet siguiente: www.tfa-dostmann.de/service/downloads/ce

E-Mail: info@tfa-dostmann.de

TFA Dostmann GmbH & Co.KG, Zum Ottersberg 12, D-97877 Wertheim, Alemania