

Bedienungsanleitung
Instruction manual
Mode d'emploi
Istruzioni per l'uso
Gebruiksaanwijzing
Instrucciones de uso



Instruction manuals

www.tfa-dostmann.de/en/service/downloads/instruction-manuals



TFA

CE

Kat. Nr. 60.2025.01

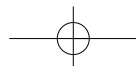

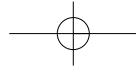

Fig. 1

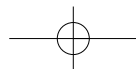
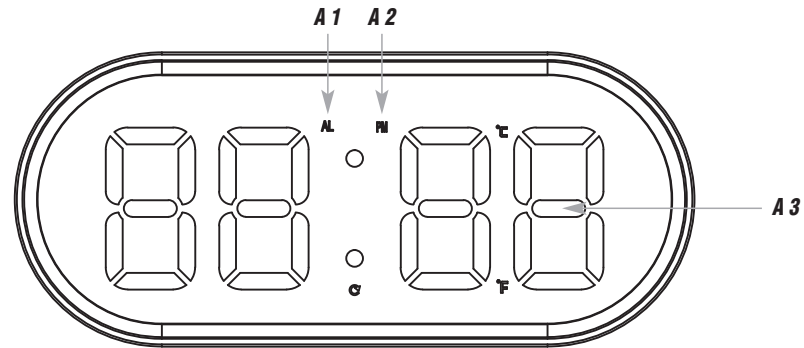

Fig. 2

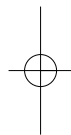
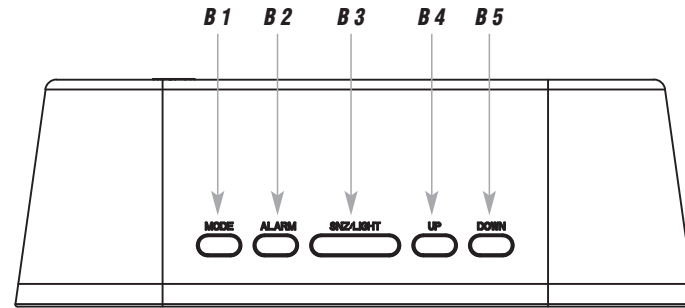
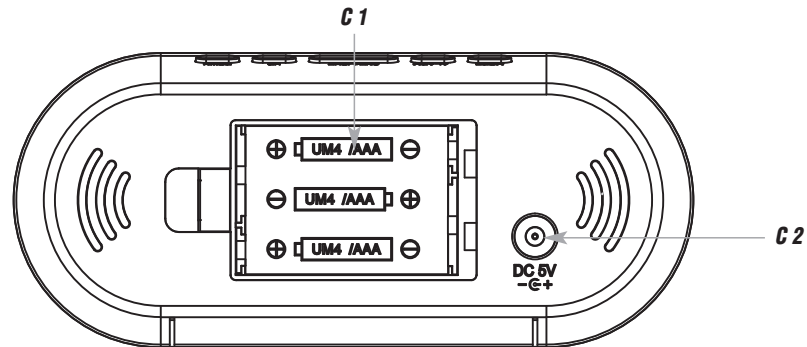

Fig. 3



- 4 -

Digitaler Wecker mit Leuchtziffern

D

Vielen Dank, dass Sie sich für dieses Gerät aus dem Hause TFA entschieden haben.

1. Bevor Sie mit dem Gerät arbeiten

- Lesen Sie sich bitte die Bedienungsanleitung genau durch.
- Durch die Beachtung der Bedienungsanleitung vermeiden Sie auch Beschädigungen des Gerätes und die Gefährdung Ihrer gesetzlichen Mängelrechte durch Fehlgebrauch.
- Für Schäden, die aus Nichtbeachtung dieser Bedienungsanleitung verursacht werden, übernehmen wir keine Haftung.
- Beachten Sie besonders die Sicherheitshinweise!
- Bewahren Sie diese Anleitung gut auf!

2. Lieferumfang

- Digitalwecker
- DC 5V USB Kabel
- Bedienungsanleitung

- 5 -

Digitaler Wecker mit Leuchtziffern

3. Einsatzbereich und alle Vorteile Ihres neuen Gerätes auf einen Blick

- Leuchtziffern mit 2 Helligkeitsstufen
- Dimmfunktion mit Zeitschaltautomatik
- Anzeige von Uhrzeit oder Innentemperatur, automatischer Wechsel des Displays einstellbar
- Weckalarm mit Schlummerfunktion (Snooze-Zeit einstellbar)
- Stromversorgung über DC 5V USB-Anschluss (Kabel inklusive)

4. Zu Ihrer Sicherheit

- Das Produkt ist ausschließlich für den oben beschriebenen Einsatzbereich geeignet. Verwenden Sie das Produkt nicht anders, als in dieser Anleitung dargestellt wird.
- Das eigenmächtige Reparieren, Umbauen oder Verändern des Gerätes ist nicht gestattet.

D

Digitaler Wecker mit Leuchtziffern

D



Vorsicht!
Lebensgefahr durch Stromschlag!

- Schließen Sie das Gerät über das USB-Kabel nur an eine geeignete USB-Spannungsquelle wie Computer, USB-Netzteil an (DC 5V).
- Das Gerät und das USB Kabel dürfen nicht mit Wasser oder Feuchtigkeit in Kontakt kommen. Nur für den Betrieb in trockenen Innenräumen geeignet.
- Benutzen Sie das Gerät nicht, wenn Gehäuse oder USB Kabel beschädigt sind.
- Bewahren Sie das Gerät außerhalb der Reichweite von Personen (auch Kindern) auf, die mögliche Gefahren im Umgang mit elektrischen Geräten nicht richtig einschätzen können.
- Unterbrechen Sie die Stromversorgung, wenn eine Störung auftritt oder das Gerät für längere Zeit nicht benutzt wird.
- Verlegen Sie das USB Kabel so, dass es nicht mit scharfkantigen oder heißen Gegenständen in Berührung kommt.

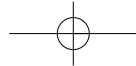
**Digitaler Wecker mit Leuchtziffern**

D

**Vorsicht!
Verletzungsgefahr:**

- Bewahren Sie die Batterien und das Gerät außerhalb der Reichweite von Kindern auf.
- Batterien enthalten gesundheitsschädliche Säuren und können bei Verschlucken lebensgefährlich sein. Wurde eine Batterie verschluckt, kann dies innerhalb von 2 Stunden zu schweren inneren Verätzungen und zum Tode führen. Wenn Sie vermuten, eine Batterie könnte verschluckt oder anderweitig in den Körper gelangt sein, nehmen Sie sofort medizinische Hilfe in Anspruch.
- Batterien nicht ins Feuer werfen, kurzschließen, auseinandernehmen oder aufladen. Explosionsgefahr!
- Um ein Auslaufen der Batterien zu vermeiden, sollten schwache Batterien möglichst schnell ausgetauscht werden. Verwenden Sie nie gleichzeitig alte und neue Batterien oder Batterien unterschiedlichen Typs.
- Beim Hantieren mit ausgelaufenen Batterien chemikalienbeständige Schutzhandschuhe und Schutzbrille tragen!

- 8 -

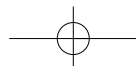
**Digitaler Wecker mit Leuchtziffern**

D

**Wichtige Hinweise zur Produktsicherheit!**

- Setzen Sie das Gerät keinen extremen Temperaturen, Vibrationen und Erschütterungen aus.
- Vor Feuchtigkeit schützen!

5. Bestandteile**A: Display (Fig. 1):****A 1:** Alarmsymbol**A 3:** PM bei 12-Stunden-System**A 2:** Uhrzeit/Innentemperatur**B: Tasten (Fig. 2):****B 1:** **MODE** Taste**B 2:** **ALARM** Taste

- 9 -

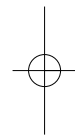

Digitaler Wecker mit Leuchtziffern**B 3:** **SNZ/LIGHT** Taste**B 5:** **DOWN** Taste**B 4:** **UP** Taste**C:** Gehäuse (Fig. 3):**C 1:** Batteriefach**C 2:** DC 5V -Anschluss**6. Inbetriebnahme**

- Der Wecker kann mit 3 x 1,5 V AAA Batterien (nicht inklusive) betrieben werden. Die Batterien erhalten bei Stromausfall die Funktion der Uhrzeit aufrecht, damit keine Neueinstellung vorgenommen werden muss. Im reinen Batteriebetrieb wird die Anzeige bei jedem Tastendruck kurz aktiviert. Die Displaybeleuchtung im Dauerbetrieb funktioniert nur mit USB-/Netzanschluss.
- Öffnen Sie das Batteriefach des Weckers. Legen Sie drei neue Batterien 1,5 V AAA polrichtig ein. Schließen Sie das Batteriefach wieder.

D**Digitaler Wecker mit Leuchtziffern****D**

- Für eine dauerhafte Displaybeleuchtung und um die Leistungsdauer der Batterien zu verlängern, verwenden Sie zur Stromversorgung bitte das mitgelieferte DC 5V USB Kabel.
- Schließen Sie das Gerät an einen Standard-USB-Anschluss an (z.B. am PC) oder verwenden Sie ein passendes Netzteil (nicht inklusive).
- Ein kurzer Signalton ertönt und 0:00 erscheint im Display.

7. Einstellungen

- Halten Sie die **UP** oder **DOWN** Taste im Einstellmodus gedrückt, gelangen Sie in den Schnelllauf.
- Das Gerät verlässt automatisch den Einstellmodus, wenn länger als 10 Sekunden keine Taste gedrückt wird.

7.1 Einstellung der Uhrzeit

- Halten Sie die **MODE** Taste im Normalmodus für drei Sekunden gedrückt.
- Die Stundenanzeige fängt an zu blinken und Sie können mit der **UP** oder **DOWN** Taste die Stunden einstellen.

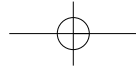

Digitaler Wecker mit Leuchtziffern

D

- Drücken Sie die **MODE** Taste noch einmal und Sie können nun nacheinander die Minuten und das 24- oder 12-Stunden-Format ansteuern und mit der **UP** oder **DOWN** Taste einstellen.
- Bestätigen Sie die Eingabe mit der **MODE** Taste.

7.2 Einstellung der Alarmzeit

- Halten Sie die **ALARM** Taste im Normalmodus für drei Sekunden gedrückt.
- 6:00 Uhr (Voreinstellung) bzw. die zuletzt eingestellte Weckzeit wird auf dem Display angezeigt.
- AL und die Stundenanzeige blinken. Stellen Sie mit der **UP** oder **DOWN** Taste die Stunden ein.
- Bestätigen Sie mit der **ALARM** Taste.
- Geben Sie auf gleiche Weise die Minuten ein.
- Bestätigen Sie mit der **ALARM** Taste.
- 5 (Voreinstellung) oder die zuletzt eingestellte Weckzeitunterbrechung erscheint im Display.
- Stellen Sie mit der **UP** oder **DOWN** Taste die gewünschte Zeitdauer (5 bis 60 Minuten) ein.
- Bestätigen Sie mit der **ALARM** Taste.

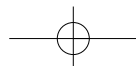

Digitaler Wecker mit Leuchtziffern

D

- Um die Alarm-Funktion zu aktivieren und zu deaktivieren, drücken Sie die **ALARM** Taste im Normalmodus.
- AL erscheint oder verschwindet im Display.
- Bei aktiviertem Alarm beginnt der Wecker zu klingeln, wenn die eingestellte Weckzeit erreicht ist.
- Drücken Sie auf eine beliebige Taste (außer der **SNZ/LIGHT** Taste) und der Alarm wird beendet.
- Wird der Alarm nicht unterbrochen, schaltet sich der ansteigende Alarmton nach einer Minute aus und aktiviert sich erneut zur gleichen Weckzeit wieder.
- Das Alarmsymbol bleibt im Display stehen.
- Wenn der Wecker klingelt, drücken Sie die **SNZ/LIGHT** Taste, um die Snooze-Funktion zu aktivieren.
- Ist die Snooze-Funktion aktiviert, blinkt AL auf dem Display.
- Der Alarm wird für die eingestellte Dauer unterbrochen.

8. Displaymodus

- Schalten Sie im Normalmodus mit der **MODE** Taste zwischen folgenden Anzeigen um: Uhrzeit, Innentemperatur oder automatische Dimmfunktion OFF/ON.

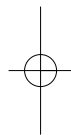

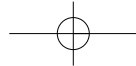

Digitialer Wecker mit Leuchtziffern

8.1 Modus Innentemperatur

- Wählen Sie mit der **MODE** Taste die Temperaturanzeige aus.
- Drücken und halten Sie die **DOWN** Taste, bis ein Signalton zu hören ist, erscheint die Temperatur und Zeit im Wechsel (Temperatur 5 s -> Zeit 10 s).
- Drücken und halten Sie die **MODE** Taste, bis ein Signalton zu hören ist, um wieder zur Anzeige der Zeit zu gelangen.

8.2 Modus automatische Dimmfunktion

- Wählen Sie mit der **MODE** Taste die automatische Dimmfunktion OFF/ON aus.
- Standardgemäß ist die automatische Dimmfunktion deaktiviert (OFF).
- Drücken Sie die **UP** oder **DOWN** Taste, um die Funktion zu aktivieren (ON) und wieder zu deaktivieren (OFF).
- Ist die automatische Dimmfunktion aktiviert (ON), schaltet sich von 18 bis 6 Uhr (Voreinstellung) automatisch die schwache Beleuchtung an.

D

Digitialer Wecker mit Leuchtziffern

8.2.1 Einstellung Zeitintervall

- Drücken und halten Sie die **MODE** Taste (Anzeige ON), um in den Einstellmodus für die Zeitschaltautomatik zu gelangen.
- Die Startzeit blinkt. Stellen Sie mit der **UP** oder **DOWN** Taste die Stunden ein.
 - Bestätigen Sie die Eingabe mit der **MODE** Taste und stellen Sie mit der **UP** oder **DOWN** die Minuten ein.
 - Bestätigen Sie die Eingabe mit der **MODE** Taste und stellen Sie auf gleiche Weise die Endzeit ein.
 - Bestätigen Sie die Eingaben mit der **MODE** Taste.
 - Ist die automatische Dimmfunktion aktiviert (ON), schaltet sich für die eingestellte Dauer automatisch die schwache Beleuchtung an.

9. Displaybeleuchtung

- Mit der **UP** Taste können Sie 2 Helligkeitsstufen einstellen.
- **Achtung:** Die Displaybeleuchtung im Dauerbetrieb funktioniert nur mit USB-/Netzanschluss.
- **Batteriebetrieb:** Drücken Sie eine beliebige Taste. Die Displaybeleuchtung wird für 10 Sekunden aktiviert.

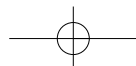
D

Digitaler Wecker mit Leuchtziffern**10. Pflege und Wartung**

- Reinigen Sie das Gerät mit einem weichen, leicht feuchten Tuch. Keine Scheuer- oder Lösungsmittel verwenden!
- Entfernen Sie die Batterien aus dem Gerät, wenn Sie das Gerät längere Zeit nicht verwenden.
- Bewahren Sie das Gerät an einem trockenen Platz auf.

10.1 Batteriewechsel

- Tauschen Sie die 3 AAA Batterien aus, wenn die Beleuchtung ohne USB-/Netzbetrieb schwächer wird.

11. Fehlerbeseitigung

Problem	Lösung
Keine Anzeige	USB-/Netzbetrieb: → Gerät mit USB-Kabel an eine geeignete Spannungsquelle anschließen → Anschluss überprüfen

D

Digitaler Wecker mit Leuchtziffern

D

Batteriebetrieb:

- Batterien polrichtig einlegen
- Batterien wechseln
- Displaybeleuchtung mit beliebiger Taste kurzzeitig aktivieren

Unkorrekte Anzeige

- Neuinbetriebnahme gemäß Bedienungsanleitung

Batteriebetrieb:

- Batterien wechseln

Wenn Ihr Gerät trotz dieser Maßnahmen immer noch nicht funktioniert, wenden Sie sich an den Händler, bei dem Sie das Produkt gekauft haben.

12. Entsorgung

Dieses Produkt wurde unter Verwendung hochwertiger Materialien und Bestandteile hergestellt, die recycelt und wiederverwendet werden können.

Digitaler Wecker mit Leuchtziffern

Batterien und Akkus dürfen keinesfalls in den Hausmüll!

Als Verbraucher sind Sie gesetzlich verpflichtet, gebrauchte Batterien und Akkus zur umweltgerechten Entsorgung beim Handel oder entsprechenden Sammelstellen gemäß nationalen oder lokalen Bestimmungen abzugeben.

*Die Bezeichnungen für enthaltene Schwermetalle sind:
Cd=Cadmium, Hg=Quecksilber, Pb=Blei*



Dieses Gerät ist entsprechend der EU-Richtlinie über die Entsorgung von Elektro- und Elektronik-Altgeräten (WEEE) gekennzeichnet.

Dieses Produkt darf nicht mit dem Hausmüll entsorgt werden. Der Nutzer ist verpflichtet, das Altgerät zur umweltgerechten Entsorgung bei einer ausgewiesenen Annahmestelle für die Entsorgung von Elektro- und Elektronikgeräten abzugeben.

D

Digitaler Wecker mit Leuchtziffern

D

13. Technische Daten

Messbereich Temperatur	0 °C... +50 °C (32 °F ... 122 °F)
Spannungsversorgung	DC 5V USB Kabel (inklusive) Batterien 3 x 1,5 V AAA (nicht inklusive) – Verwenden Sie Alkaline Batterien
Größe	150 x 50 x 65 mm
Gewicht	102 g (nur das Gerät)

TFA Dostmann GmbH & Co.KG, Zum Ottersberg 12, D-97877 Wertheim, Deutschland

Diese Anleitung oder Auszüge daraus dürfen nur mit Zustimmung von TFA Dostmann veröffentlicht werden. Die technischen Daten entsprechen dem Stand bei Drucklegung und können ohne vorherige Benachrichtigung geändert werden. Die neuesten technischen Daten und Informationen zu Ihrem Produkt finden Sie auf unserer Homepage unter Eingabe der Artikel-Nummer in das Suchfeld.

www.tfa-dostmann.de

03/21

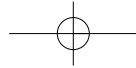

Digital alarm clock with LED digits

Thank you for choosing this instrument from TFA.

1. Before you use this product

- ***Please make sure you read the instruction manual carefully.***
- ***Following and respecting the instructions in your manual will prevent damage to your instrument and loss of your statutory rights arising from defects due to incorrect use.***
- ***We shall not be liable for any damage occurring as a result of non following of these instructions.***
- ***Please take particular note of the safety advice!***
- ***Please keep this instruction manual safe for future reference.***

2. Delivery contents

- *Digital alarm clock*
- *DC 5V USB cable*
- *Instruction manual*

GB

Digital alarm clock with LED digits

3. Range of application and all the benefits of your new instrument at a glance

- *LED digits with 2 brightness levels*
- *Dimming function with automatic timer*
- *Display of time or indoor temperature, automatic change is adjustable*
- *Alarm with snooze function (adjustable interval)*
- *Power supply via DC 5V USB port (cable included)*

4. For your safety

- *This product is exclusively intended for the range of application described above. It should only be used as described within these instructions.*
- *Unauthorized repairs, alterations or changes to the product are prohibited.*

GB

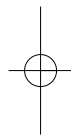
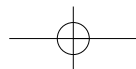

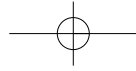
**Digital alarm clock with LED digits****Digital alarm clock with LED digits****Caution!**
Risk of electrocution!

- Connect the device via the USB cable only to a suitable USB power source such as a computer, USB power adapter (DC 5V).
- The device and the USB cable must not come into contact with water or moisture. Only suitable for indoor use.
- Do not use the device if the housing or the USB cable are damaged.
- Keep the device out of reach of persons (including children) who cannot fully appreciate the potential risks of handling electrical equipment.
- Unplug the device if any fault occurs or if the device is not used for a long period of time.
- Route the USB cable lead so that it does not come into contact with sharp-edged or hot objects.

- 22 -

**Caution!**
Risk of injury:

- Keep this instrument and the batteries out of reach of children.
- Batteries contain harmful acids and may be hazardous if swallowed. If a battery is swallowed, this can lead to serious internal burns and death within two hours. If you suspect a battery could have been swallowed or otherwise caught in the body, seek medical help immediately.
- Batteries must not be thrown into a fire, short-circuited, taken apart or recharged. Risk of explosion!
- Low batteries should be changed as soon as possible to prevent damage caused by leaking. Never use a combination of old and new batteries together, nor batteries of different types.
- Wear chemical-resistant protective gloves and safety glasses when handling leaking batteries.

- 23 -

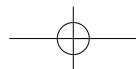

Digital alarm clock with LED digits**Important information on product safety!**

- Do not expose the device to extreme temperatures, vibrations or shocks.
- Protect it from moisture!

5. Elements**A: Display (Fig. 1):****A 1:** Alarm symbol**A 3:** PM (12-hour system)**A 2:** Time/indoor temperature**B: Buttons (Fig. 2):****B 1:** **MODE** button**B 2:** **ALARM** button**Digital alarm clock with LED digits****B 3:** **SNZ/LIGHT** button**B 5:** **DOWN** button**B 4:** **UP** button**C: Housing (Fig. 3):****C 1:** Battery compartment**C 2:** DC 5V jack**6. Getting started**

- The alarm clock can be operated with the 3 x 1,5 V AAA batteries (not included). The back-up batteries maintain the clock operation in the event of blackout or other power failure. Continuous illumination of the display only works with USB-/mains connection. In pure battery operation, the display is activated briefly each time a button is pressed.
- Open the alarm clock's battery compartment. Insert three new AAA 1.5 V batteries, polarity as illustrated. Close the battery compartment again.
- For a permanent display light and to save battery life, use the supplied DC 5V USB cable.

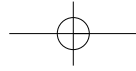

Digital alarm clock with LED digits

GB

- Connect the device to a suitable USB power source, such as a computer, or use a suitable power adapter (not included).
- A beep tone is heard and 00:00 appears on the display.

7. Settings

- Press and hold the **UP** or **DOWN** button in setting mode for fast mode.
- The device will automatically quit the setting mode if no button is pressed for 10 seconds.

7.1 Time setting

- Press and hold the **MODE** button in normal mode for three seconds.
- The hour digit will be flashing. Press the **UP** or **DOWN** button to adjust the hours.
- Press the **MODE** button again and you can adjust the minutes and the 24 - or 12-hour system with the **UP** or **DOWN** button.
- Confirm the setting with the **MODE** button.

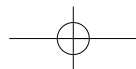

Digital alarm clock with LED digits

GB

7.2 Alarm time setting

- Press and hold the **ALARM** button in normal mode for three seconds.
- 6:00 (default) or the last adjusted alarm time appear on the display.
- AL and the hour digit start blinking. Press the **UP** or **DOWN** button to adjust the hours.
- Confirm the setting with the **ALARM** button.
- Set the minutes in the same way.
- Confirm the setting with the **ALARM** button.
- 5 (default) or the last adjusted snooze interval appears on the display.
- Press the **UP** or **DOWN** button to set the desired time duration (5 to 60 minutes).
- Confirm with the **ALARM** button.
- To activate and deactivate the alarm function press the **ALARM** button in normal mode.
- AL appears or disappears on the display.
- When the alarm is activated, the alarm starts to ring when the set alarm time is reached.
- Press any button (except **SNZ/LIGHT**) and the alarm will stop.

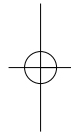

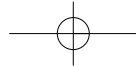

Digital alarm clock with LED digits

GB

- If the alarm is not stopped manually, the ascending alarm tone automatically turns off after one minute and will be reactivated at the same set time in the following day.
- The alarm symbol remains on the display.
- When the alarm rings, press the **SNZ/LIGHT** button and the snooze function is activated.
- Once the snooze function is activated, AL will be flashing on the display.
- The alarm will be interrupted for the set time.

8. Display mode

- Each press on the **MODE** button in normal mode will change the display between: Time, indoor temperature and automatic dimming function OFF/ON.

8.1 Indoor temperature mode

- Select the temperature display by the **MODE** button.
- Press the **DOWN** button, to change between °C (default) or °F as temperature unit.

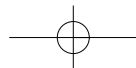

Digital alarm clock with LED digits

GB

- Press and hold the **MODE** button, until the device alerts you with a beep, time and date appear in sequence (temperature 5 s -> time 10 s).
- Press and hold the **MODE** button, until the device alerts you with a beep, to return to the time display.

8.2 Automatic dimming mode

- Select the automatic dimming function OFF/ON by pressing the **MODE** button.
- By default, the automatic dimming function is disabled (OFF).
- To activate (ON) or deactivate (OFF) the function press the **UP** or **DOWN** button.
- If the automatically backlight is activated (ON), the weak backlight turns on automatically at 6 pm and switches off again at 6 am.

8.2.1 Time interval setting

- Press and hold the **MODE** button (display ON) to enter the setting mode for the automatic timer.

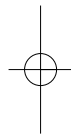

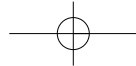

Digital alarm clock with LED digits

- The start time flashes. Press the **UP** or **DOWN** button to adjust the hours.
- Confirm the setting with the **MODE** button and press the **UP** or **DOWN** button to set minutes.
- Confirm the setting with the **MODE** button and set the end time in the same way.
- Confirm the setting with the **MODE** button.
- If the automatically backlight is activated (ON), the weak backlight turns on automatically for the set time.

9. Display light

- You can select between two levels of brightness with the **UP** button.
- **Attention:** Continuous illumination of the display only works with USB-/mains connection.
- **Battery operation:** Press any button. The backlight turns on for 10 seconds.

10. Care and maintenance

- Clean the device with a soft damp cloth. Do not use solvents or scouring agents.



Digital alarm clock with LED digits

- Remove the batteries if the device will not be used for an extended period of time.
- Store the device in a dry place.

10.1 Battery replacement

- Change the batteries 3 x 1,5 V AAA when the illumination without USB-/mains connection gets weak.

11. Troubleshooting

Problem	Solution
No display	USB-/mains connection: → Connect the device with the USB cable to a suitable power source → Check the connection Battery operation: → Ensure the batteries' polarities are correct

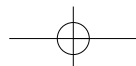

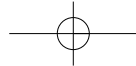
**Digital alarm clock with LED digits****GB**

- Change the batteries
- Press any button to activate the display briefly

Incorrect indication

- Restart the instrument according to the manual

Battery operation:

- Change the batteries

*If your device fails to work despite these measures, contact the retailer where you purchased the product.***12. Waste disposal***This product has been manufactured using high-grade materials and components which can be recycled and reused.*

Never dispose of empty batteries and rechargeable batteries in ordinary household waste. As a consumer, you are required by law to take them to your retail store or to an appropriate collection site depending on national or local regulations in order to protect the environment.

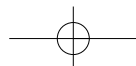
**Digital alarm clock with LED digits****GB**

*The symbols for the contained heavy metals are:
Cd=cadmium, Hg=mercury, Pb=lead*



This product is labelled in accordance with the EU Waste Electrical and Electronic Equipment Directive (WEEE).

Please do not dispose of this product in ordinary household waste. As a consumer, you are required to take end-of-life devices to a designated collection point for the disposal of electrical and electronic equipment, in order to ensure environmentally-compatible disposal.

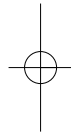
13. Specifications*Measuring range**Temperature**0 °C... +50 °C (32 °F ...122 °F)*

Digital alarm clock with LED digits**(GB)**

Power consumption	DC 5V USB cable (included) 3 x AAA 1,5 V batteries (not included) – Use alkaline batteries
Dimensions	150 x 50 x 65 mm
Weight	102 g (device only)

TFA Dostmann GmbH & Co.KG, Zum Ottersberg 12, D-97877 Wertheim, Germany

No part of this manual may be reproduced without written consent of TFA Dostmann. The technical data are correct at the time of going to print and may change without prior notice. The latest technical data and information about this product can be found in our homepage by simply entering the product number in the search box.

www.tfa-dostmann.de

03/21

Réveil digital avec chiffres à LED**(F)**

Nous vous remercions d'avoir choisi l'appareil de la société TFA.

1. Avant d'utiliser votre appareil

- **Veillez lire attentivement le mode d'emploi.**
- **En respectant ce mode d'emploi, vous éviterez d'endommager votre appareil et de perdre vos droits légaux en cas de défaut si celui-ci résulte d'une utilisation non-conforme.**
- **Nous n'assumons aucune responsabilité pour des dommages qui auraient été causés par le non-respect du présent mode d'emploi.**
- **Suivez bien toutes les consignes de sécurité !**
- **Conservez soigneusement le mode d'emploi !**

2. Contenu de la livraison

- Réveil digital
- Câble DC 5V USB
- Mode d'emploi

Réveil digital avec chiffres à LED

3. Aperçu du domaine d'utilisation et de tous les avantages de votre nouvel appareil

- Chiffres à LED avec 2 niveaux d'éclairage
- Ajustement de la luminosité avec minuteur automatique
- Affichage de l'heure ou de la température, changement automatique réglable
- Réveil avec fonction de répétition (intervalle réglable)
- Alimentation via port USB DC 5 V (câble inclus)

4. Pour votre sécurité

- Le produit est destiné uniquement à l'utilisation décrite ci-dessus. N'utilisez jamais l'appareil à d'autres fins que celles décrites dans le présent mode d'emploi.
- Vous ne devez en aucun cas réparer, démonter ou modifier l'appareil par vous-même.

F

Réveil digital avec chiffres à LED

F



Attention !
Danger de choc électrique !

- Branchez l'appareil par son câble USB uniquement à une source de chargement de tension USB adaptée comme ordinateur, adaptateur secteur USB (DC 5V).
- L'appareil et le câble USB ne doivent pas entrer en contact avec de l'eau ou de l'humidité. Ils ne peuvent être utilisés que dans des locaux secs.
- N'utilisez pas l'appareil si le boîtier ou le câble USB sont endommagés.
- Conservez le produit hors de la portée de personnes (enfants compris) incapables d'évaluer les risques possibles liés au maniement d'appareils électriques.
- Débranchez l'appareil de la source d'électricité en cas de défaut ou si l'appareil n'est pas utilisé pendant une longue période.
- Placez le câble USB qu'il n'entre pas en contact avec des objets tranchants ou brûlants.

Réveil digital avec chiffres à LED

F

**Attention !
Danger de blessure :**

- Gardez votre appareil et les piles hors de la portée des enfants.
- Les piles contiennent des acides nocifs pour la santé et peuvent être mortelles dans le cas d'une ingestion. Si une pile a été avalée, elle peut entraîner des brûlures internes graves ainsi que la mort dans l'espace de 2 heures. Si vous craignez qu'une pile ait pu être avalée ou ingérée d'une autre manière, quelle qu'elle soit, contactez immédiatement un médecin d'urgence.
- Ne jetez jamais de piles dans le feu, ne les court-circuitiez pas, ne les démontez pas et ne les rechargez pas. Risque d'explosion !
- Une pile faible doit être remplacée le plus rapidement possible afin d'éviter toute fuite. N'utilisez jamais simultanément de piles anciennes avec des piles neuves ou des piles de types différents.

Réveil digital avec chiffres à LED

F

- Pour manipuler des piles qui ont coulé, utilisez des gants de protection chimique spécialement adaptés et portez des lunettes de protection !

**Conseils importants de sécurité du produit !**

- Évitez d'exposer l'appareil à des températures extrêmes, à des vibrations ou à des chocs.
- Protégez-le contre l'humidité !

5. Composants**A : Affichage (Fig. 1) :**

- A 1 :** Symbole de réveil
- A 2 :** Heure/température intérieure
- A 3 :** PM pour système horaire de 12 heures

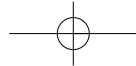

Réveil digital avec chiffres à LED

B : Touches (Fig. 2) :

B 1 : Touche **MODE**

B 3 : Touche **SNZ/LIGHT**

B 5 : Touche **DOWN**

B 2 : Touche **ALARM**

B 4 : Touche **UP**

C : Boîtier (Fig. 3):

C 1 : Compartiment à piles

C 2 : Prise DC 5V

6. Mise en service

- Le réveil peut être alimenté par piles 3 x 1,5 V AAA (non incluses). Les piles servent à maintenir le fonctionnement du réveil lors d'une panne soudaine d'alimentation. Pendant le fonctionnement seulement avec piles l'éclairage est activé après chaque pression sur une touche. L'éclairage d'écran permanent fonctionne seulement avec branchement USB/secteur.

F

Réveil digital avec chiffres à LED

F

- Ouvrez le compartiment à piles du réveil. Insérez trois piles neuves de type 1,5 V AAA en respectant la polarité +/- . Refermez le compartiment à piles.
- Pour utiliser l'éclairage en permanence et pour économiser les piles, utilisez le câble USB DC 5V fourni pour l'alimentation.
- Branchez l'appareil à un port USB standard (comme ordinateur) ou utilisez un adaptateur secteur approprié (non fourni).
- Un signal sonore retentit et 0:00 apparaît sur l'écran.

7. Réglages

- Si vous maintenez la touche **UP** ou **DOWN** appuyée au cours d'un mode de réglage vous passez en déroulement rapide.
- L'appareil quitte automatiquement le mode de réglage si aucune touche n'est pressée pendant 10 secondes.

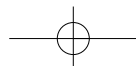

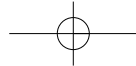

Réveil digital avec chiffres à LED

7.1 Réglage de l'heure

- Maintenez la touche **MODE** appuyée pendant trois secondes en mode normal.
- L'indicateur de l'heure clignote. Réglez l'heure à l'aide de la touche **UP** ou **DOWN**.
- Appuyez une nouvelle fois sur la touche **MODE** pour ajuster une après les autres les minutes et l'affichage de 24 heures ou de 12 heures avec la touche **UP** ou **DOWN**.
- Validez au moyen de la touche **MODE**.

7.2 Réglage de l'heure de réveil

- Maintenez la touche **ALARM** appuyée pendant trois secondes en mode normal.
- 6:00 (par défaut) ou l'heure de réveil réglée précédemment est affichée à l'écran.
- AL et l'affichage de l'heure clignotent. Réglez l'heure avec la touche **UP** ou **DOWN**.
- Validez le réglage au moyen de la touche **ALARM**.
- Procédez de même pour régler les minutes.
- Validez le réglage au moyen de la touche **ALARM**.

F

Réveil digital avec chiffres à LED

- 5 (par défaut) ou l'intervalle de répétition réglé précédemment est affiché à l'écran.
- Réglez avec la touche **UP** ou **DOWN** la durée souhaitée (5 à 60 minutes).
- Validez le réglage au moyen de la touche **ALARM**.
- Appuyez sur la touche **ALARM** en mode normal pour activer ou désactiver la fonction d'alarme.
- AL apparaît ou disparaît sur l'écran.
- Lorsque l'heure de réveil fixée est atteinte, le réveil se met à sonner (si la fonction de réveil est activée).
- Appuyez sur une touche de votre choix (sauf sur la touche **SNZ/LIGHT**) pour éteindre le réveil.
- Si le réveil n'est pas coupé, il s'arrêtera automatiquement après une minute et sera de nouveau activé pour l'heure de réveil suivante.
- Le symbole de réveil reste à l'écran.
- Lorsque le réveil sonne, appuyez sur la touche **SNZ/LIGHT** pour activer la fonction de répétition snooze.
- Si la fonction de répétition est activée, AL clignote.
- L'alarme s'interrompt pendant l'intervalle réglé.

F

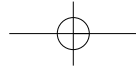

Réveil digital avec chiffres à LED

(F)

8. Mode d'affichage

- En appuyant sur la touche **MODE** en mode normal vous pouvez choisir entre les indications suivantes : heure, température intérieure et ajustement automatique de la luminosité (OFF/ON).

8.1 Mode température intérieur

- Choisissez l'affichage de la température avec la touche **MODE**.
- Appuyez sur la touche **DOWN** pour passer de l'affichage de la température en degrés °C (par défaut) à l'affichage en degrés °F.
- Maintenez appuyée la touche **MODE**, jusqu'à ce qu'un signal sonore se fasse entendre, la température et l'heure sont affichées à l'écran en alternance (température 5 s -> heure 10 s).
- Maintenez appuyée la touche **MODE**, jusqu'à ce qu'un signal sonore se fasse entendre, pour revenir à l'affichage de l'heure.

Réveil digital avec chiffres à LED

(F)

8.2 Mode ajustement automatique de la luminosité

- Sélectionnez l'ajustement automatique de la luminosité OFF/ON à l'aide de touche **MODE**.
- Par défaut, l'ajustement automatique de la luminosité est désactivé (OFF).
- Appuyez sur la touche **UP** ou **DOWN** pour activer (ON) ou désactiver (OFF) la fonction.
- Si l'ajustement automatique de la luminosité est activé (ON), l'éclairage faible s'allume automatiquement de 18 à 6 heures (par défaut).

8.2.1 Réglage intervalle de temps

- Maintenez appuyée la touche **MODE** (affichage ON) pour accéder au mode de réglage du minuteur automatique.
- L'horaire de début clignote. Réglez l'heure avec la touche **UP** ou **DOWN**.
- Validez le réglage au moyen de la touche **MODE** et réglez les minutes avec la touche **UP** ou **DOWN**.
- Validez le réglage au moyen de la touche **MODE** et réglez de la même façon l'horaire de fin.

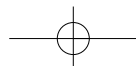

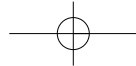

Réveil digital avec chiffres à LED

(F)

- Validez au moyen de la touche **MODE**.
- Si l'ajustement automatique de la luminosité est activé (ON), l'éclairage faible s'allume automatiquement pendant l'intervalle réglé.

9. Éclairage de l'écran

- La touche **UP** vous permet de régler deux niveaux de luminosité.
- **Attention** : L'éclairage d'écran permanent fonctionne seulement par branchement USB/secteur.
- **Fonctionnement avec piles** : Appuyez sur une touche de votre choix. L'éclairage de fond est activé pendant 10 secondes.

10. Entretien et maintenance

- Pour le nettoyage de votre appareil, utilisez un chiffon doux et humide. N'utilisez pas de solvants ou d'agents abrasifs !

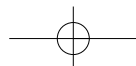

Réveil digital avec chiffres à LED

(F)

- Retirez les piles si vous n'utilisez pas votre appareil pendant une durée prolongée.
- Conservez votre appareil dans un endroit sec.

10.1 Remplacement des piles

- Remplacez les piles 3 x 1,5 V AAA, si l'éclairage sans branchement USB/secteur devient faible.

11. Dépannage

Problème	Solution
Aucun affichage	<p>Fonctionnement branchement USB/secteur :</p> <ul style="list-style-type: none"> → Branchez l'appareil par son câble USB à une source d'alimentation appropriée → Vérifiez le branchement <p>Fonctionnement avec piles :</p> <ul style="list-style-type: none"> → Contrôlez la bonne polarité des piles

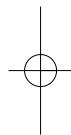

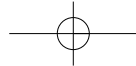

Réveil digital avec chiffres à LED

(F)

- Changez les piles
- Appuyez sur une touche de votre choix pour activer temporairement l'éclairage de l'écran

Affichage incorrect

- Remettez l'appareil en service, conformément aux instructions du mode d'emploi

- Fonctionnement avec piles :
- Changez les piles

Si votre appareil ne fonctionne toujours pas malgré ces mesures, adressez-vous au vendeur chez qui vous l'avez acheté.

12. Traitement des déchets

Ce produit a été fabriqué avec des matériaux de haute qualité qui peuvent être recyclés et réutilisés.

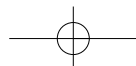

Réveil digital avec chiffres à LED

(F)



Les piles usagées ne doivent pas être jetées dans les débris ménagers.
En tant qu'utilisateur, vous avez l'obligation légale de rapporter les piles et piles rechargeables usagées à votre revendeur ou de les déposer dans une déchetterie proche de votre domicile conformément à la réglementation nationale et locale.

Les métaux lourds sont désignés comme suit :
Cd = cadmium, Hg = mercure, Pb = plomb



Cet appareil est conforme aux normes de l'UE relatives au traitement des déchets électriques et électroniques (WEEE).

L'appareil usagé ne doit pas être jeté dans les ordures ménagères. L'utilisateur s'engage, pour le respect de l'environnement, à déposer l'appareil usagé dans un centre de traitement agréé pour les déchets électriques et électroniques.

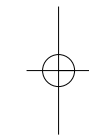

Réveil digital avec chiffres à LED

F

13. Caractéristiques techniques*Plage de mesure - température 0 °C... +50 °C (32 °F ... 122 °F)*

<i>Alimentation</i>	<i>Câble DC 5V USB (inclus)</i> <i>Piles 3 x 1,5 V AAA (non incluses) – Utilisez des piles alcalines.</i>
---------------------	--

<i>Dimensions du boîtier</i>	<i>150 x 50 x 65 mm</i>
------------------------------	-------------------------

<i>Poids</i>	<i>102 g (appareil seulement)</i>
--------------	-----------------------------------

TFA Dostmann GmbH & Co.KG, Zum Ottersberg 12, D-97877 Wertheim, Allemagne

La reproduction, même partielle, du présent mode d'emploi est strictement interdite sans l'accord explicite de TFA Dostmann. Les caractéristiques techniques de ce produit ont été actualisées au moment de l'impression et peuvent être modifiées sans avis préalable. Les dernières données techniques et les informations concernant votre produit peuvent être consultées en entrant le numéro de l'article sur notre site Internet.

www.tfa-dostmann.de

03/21

Sveglia digitale con cifre a LED

I

Vi ringraziamo per aver scelto l'apparecchio della TFA.

1. Prima di utilizzare l'apparecchio

- **Leggete attentamente le istruzioni per l'uso.**
- **Seguendo le istruzioni per l'uso, eviterete anche di danneggiare il prodotto e di pregiudicare, a causa di un utilizzo scorretto, i diritti del consumatore che vi spettano per legge.**
- **Decliniamo ogni responsabilità per i danni derivanti dal mancato rispetto delle presenti istruzioni per l'uso.**
- **Prestate particolare attenzione alle misure di sicurezza!**
- **Conservate con cura queste istruzioni per l'uso.**

2. La consegna include

- Sveglia digitale
- Cavo DC 5V USB
- Istruzioni per l'uso

Sveglia digitale con cifre a LED

3. Tutte le applicazioni e tutti i vantaggi del vostro nuovo apparecchio

- Cifre a LED con 2 livelli di luminosità
- Funzione di oscuramento con timer automatico
- Indicazione dell'ora o della temperatura interna, cambio automatico del display impostabile
- Allarme sveglia con funzione snooze (intervallo regolabile)
- Alimentazione con DC 5V USB (cavo incluso)

4. Per la vostra sicurezza

- Il prodotto è adatto esclusivamente agli utilizzi di cui sopra. Non utilizzate il prodotto in maniera diversa da quanto descritto in queste istruzioni.
- Non sono consentite riparazioni, alterazioni o modifiche non autorizzate del dispositivo.



Sveglia digitale con cifre a LED



Attenzione!
Pericolo di morte per scossa elettrica!

- Collegare il dispositivo con il cavo USB soltanto ad altre fonti di elettricità adatte, come computer, alimentatore USB (DC 5V).
- L'apparecchio e il connettore USB non devono venire a contatto con acqua o umidità. Adatto solo all'uso in ambienti asciutti.
- Non utilizzate il dispositivo o il connettore USB qualora la struttura esterna o l'alimentatore risultino danneggiati.
- Conservate il dispositivo fuori dalla portata di persone (per esempio i bambini) che potrebbero non riconoscere adeguatamente il rischio derivante dall'uso di apparecchi elettrici.
- Estraete la spina dalla presa di corrente qualora rileviate un guasto o nel caso in cui non utilizzate il dispositivo per un periodo prolungato.
- Proteggete il connettore USB di alimentazione in modo che oggetti appuntiti o caldi non vi entrino in contatto.

Sveglia digitale con cifre a LED**Attenzione!
Pericolo di lesioni:**

- Tenete il dispositivo e le batterie lontano dalla portata dei bambini.
- Le batterie contengono acidi nocivi per la salute. Se ingerite, le batterie possono essere mortali. Se una batteria venisse ingerita, potrebbe causare gravi ustioni e portare alla morte nel giro di due ore. Se si sospetta che una batteria sia stata ingerita o inserita nel corpo in altra maniera, consultare immediatamente un medico.
- Non gettare le batterie nel fuoco, non polarizzarle in maniera scorretta, non smontarle e non cercare di ricaricarle. Pericolo di esplosione!
- Sostituite quanto prima le batterie quasi scariche, in modo da evitare che si scarichino completamente. Non utilizzate mai contemporaneamente batterie usate e batterie nuove né batterie di tipi diversi.
- Quando si maneggiano batterie esaurite indossare sempre guanti resistenti alle sostanze chimiche e occhiali di protezione.

- 54 -

Sveglia digitale con cifre a LED**Avvertenze sulla sicurezza del prodotto!**

- Non esporre l'apparecchio a temperature estreme, vibrazioni e urti.
- Proteggere dall'umidità!

5. Componenti**A: Display (Fig. 1):****A 1:** Simbolo della sveglia**A 3:** PM nel formato 12 ore**A 2:** Ora/temperatura interna**B: Tasti (Fig. 2):****B 1:** Tasto **MODE****B 2:** Tasto **ALARM**

- 55 -

Sveglia digitale con cifre a LED**B 3:** Tasto **SNZ/LIGHT****B 5:** Tasto **DOWN****B 4:** Tasto **UP****C: Struttura esterna (Fig. 3):****C 1:** Vano batteria**C 2:** Presa DC 5V**6. Messa in funzione**

- La sveglia può essere alimentata a batterie 3 x 1,5 V AAA (non fornite). Le batterie mantengono in funzione la sveglia in caso di interruzione di energia. Nel funzionamento a batteria, il display si attiva brevemente ogni volta che si preme un tasto. La illuminazione permanente del display funziona solo con connessione USB/alla rete.
- Aprire il vano batteria della sveglia. Inserire tre batterie nuove tipo AAA da 1,5 V, rispettando le corrette polarità. Richiudere il vano batteria.
- Per una illuminazione permanente e per risparmiare le batterie, utilizzare il cavo USB DC 5 V in dotazione per l'alimentazione.

**Sveglia digitale con cifre a LED**

- Collegare il dispositivo a una porta USB standard, come computer, o utilizzare un adattatore di alimentazione adatto (non incluso).
- Viene emesso un breve segnale acustico e 0:00 appare sul display.

7. Impostazioni

- Tenere premuto il tasto **UP** o **DOWN** in modalità impostazione per procedere velocemente.
- L'apparecchio esce automaticamente dalla modalità impostazione se non si preme alcun tasto per più di 10 secondi.

7.1 Impostazione dell'ora

- Tenere premuto il tasto **MODE** per tre secondi nella modalità normale.
- L'indicazione dell'ora lampeggia ed è possibile impostare le ore con il tasto **UP** o **DOWN**.

Sveglia digitale con cifre a LED



- Premendo nuovamente il tasto **MODE** è possibile modificare uno dopo l'altro i minuti e le impostazioni per formato 24 o 12 ore con il tasto **UP** o **DOWN**.
- Confermare con il tasto **MODE**.

7.2 Impostazione dell'ora della sveglia

- Tenere premuto il tasto **ALARM** per tre secondi nella modalità normale.
- 6:00 (predefinito) o l'ultima ora della sveglia impostata vengono visualizzati sul display.
- AL e l'indicazione dell'ora lampeggiano. Impostare le ore con il tasto **UP** o **DOWN**.
- Confermare con il tasto **ALARM**.
- Inserire i minuti procedendo nello stesso modo.
- Confermare con il tasto **ALARM**.
- 5 (predefinita) o l'ultimo primo intervallo della funzione snooze impostato vengono visualizzato sul display.
- Impostare la durata desiderata per mezzo del tasto **UP** o **DOWN** (5 a 60 minuti).
- Confermare con il tasto **ALARM**.

Sveglia digitale con cifre a LED



- Premere il tasto **ALARM** nella modalità normale per disattivare e attivare la funzione sveglia.
- Sul display appare o scompare AL.
- All'attivazione dell'allarme, quando l'orario di allarme inserito viene raggiunto, la sveglia comincia a suonare.
- Premere un tasto a piacere (ad eccezione il tasto **SNZ/LIGHT**) per arrestare l'allarme.
- Se non viene interrotto, il segnale si disattiva automaticamente dopo uno minuto e si riattiva nuovamente alla stessa ora di sveglia.
- Il simbolo della sveglia resta fisso sul display.
- Quando suona la sveglia innestare la funzione snooze con il tasto **SNZ/LIGHT**.
- Quando la funzione snooze è attivata, AL lampeggia.
- Il suono della sveglia verrà interrotto per l'intervallo programmato.

8. Modalità display

- Premere il tasto **MODE** nella modalità normale fino alla scelta tra il selezionare i seguenti: ora, temperatura interna e funzione automatica di oscuramento OFF/ON.

Sveglia digitale con cifre a LED

8.1 Modalità temperatura interna

- Scegliere la temperatura con il tasto **MODE**.
- Premere il tasto **DOWN**, per scegliere fra la visualizzazione della temperatura in gradi °C (predefinito) o °F.
- Tenendo premuto il tasto **MODE**, fino all'emissione di un segnale acustico, sul display vengono visualizzati in alternanza la temperatura e l'ora (temperatura 5 s -> ora 10 s).
- Tenendo premuto il tasto **MODE**, fino all'emissione di un segnale acustico, per ritornare alla indicazione del tempo.

8.2 Modalità funzione automatica di oscuramento

- Scegliere con il tasto **MODE** la funzione automatica di oscuramento OFF/ON.
- Per impostazione predefinita, la funzione automatica di oscuramento è disattivata (OFF).
- Premere il tasto **UP** o **DOWN** per attivare (ON) e disattivare (OFF) la funzione.
- Quando la funzione automatica di oscuramento è attivata (ON), si attiva automaticamente l'illuminazione debole dalle ore 18 alle ore 6 (predefinito).



Sveglia digitale con cifre a LED

8.2.1 Impostazione intervallo di tempo

- Tenendo premuto il tasto **MODE** (display ON) per passare alla modalità di impostazione del timer automatico.
- L'ora d'inizio lampeggia. Impostare le ore con il tasto **UP** o **DOWN**.
- Confermare con il tasto **MODE** e inserire i minuti con il tasto **UP** o **DOWN**.
- Confermare con il tasto **MODE** e inserire l'ora di fine procedendo nello stesso modo.
- Confermare con il tasto **MODE**.
- Quando la funzione automatica di oscuramento è attivata (ON), si attiva automaticamente l'illuminazione debole per l'intervallo programmato.

9. Illuminazione del display

- È possibile impostare due livelli di luminosità con il tasto **UP**.
- **Attenzione:** L'illuminazione permanente del display funziona solo con connessione USB/alla rete.
- **Funzionamento a batteria:** Premere un tasto a piacere. L'illuminazione del display si attiva per 10 secondi.

Sveglia digitale con cifre a LED

10. Cura e manutenzione

- Per pulire l'apparecchio utilizzare solo un panno morbido leggermente inumidito. Non usare solventi o abrasivi.
- Rimuovere le batterie, se non si utilizza l'apparecchio per un periodo prolungato.
- Collocare il dispositivo in un luogo asciutto.

10.1 Sostituzione delle batterie

- Sostituire le batterie 3 x 1,5 V AAA, se l'illuminazione diventa più debole sin connessione USB/alla rete.

11. Guasti

Problema

Risoluzione del problema

Nessuna indicazione

Funzionamento con connessione USB/alla rete:

- Collegare il dispositivo con il cavo USB ad una fonte di elettricità adatta

Sveglia digitale con cifre a LED

- Controllare la connessione

Funzionamento a batteria:

- Inserire le batterie rispettando le corrette polarità
- Sostituire le batterie
- Attivare brevemente l'illuminazione con un tasto a piacere

Indicazione non corretta

- Riavviate il dispositivo secondo le istruzioni

Funzionamento solo a batteria:

- Sostituire le batterie

Qualora il vostro apparecchio continui a non funzionare nonostante queste procedure, rivolgetevi al rivenditore presso il quale lo avete acquistato.

Sveglia digitale con cifre a LED**12. Smaltimento**

Questo prodotto è stato realizzato utilizzando materiali e componenti di alta qualità che possono essere riciclati e riutilizzati.



È assolutamente vietato gettare le batterie tra i rifiuti domestici.

In qualità di consumatori, siete tenuti per legge a consegnare le batterie usate al negoziante o ad altri enti preposti al riciclaggio in conformità alle vigenti disposizioni nazionali o locali, ai fini di uno smaltimento ecologico.

Le sigle dei metalli pesanti contenuti sono: Cd=cadmio, Hg=mercurio, Pb=piombo



Questo apparecchio è etichettato in conformità alla Direttiva UE sullo smaltimento delle apparecchiature elettriche ed elettroniche (WEEE).

Questo prodotto non deve essere smaltito insieme ai rifiuti domestici. Il consumatore è tenuto a consegnare il vecchio apparecchio presso un punto di raccolta per lo smaltimento di apparecchiature elettriche ed elettroniche ai fini di uno smaltimento ecologico.

**Sveglia digitale con cifre a LED****13. Dati tecnici**

Campo di misura - temperatura	0 °C... +50 °C (32 °F ... 122 °F)
Alimentazione	Cavo DC 5V USB (incluso) 3 batterie AAA da 1,5 V (non incluse) – Utilizzare batterie alcaline
Dimensioni esterne	150 x 50 x 65 mm
Peso	102 g (solo apparecchio)

TFA Dostmann GmbH & Co.KG, Zum Ottersberg 12, D-97877 Wertheim, Germania

È vietata la pubblicazione delle presenti istruzioni o di parti di esse senza una precedente autorizzazione della TFA Dostmann. I dati tecnici corrispondono allo stato del prodotto al momento della stampa e possono cambiare senza preavviso. È possibile trovare dati tecnici e informazioni aggiornate sul prodotto inserendo il numero di articolo sul nostro sito.

www.tfa-dostmann.de

03/21

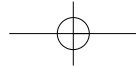

Digitale wekker met LED cijfers

Hartelijk dank dat u voor dit apparaat van de firma TFA hebt gekozen.

1. Voordat u met het apparaat gaat werken

- **Leest u a.u.b. de gebruiksaanwijzing aandachtig door.**
- **Door rekening te houden met wat er in de handleiding staat, vermijdt u ook beschadigingen van het product en riskeert u niet dat uw wettelijke rechten door verkeerd gebruik niet meer gelden.**
- **Voor schade die wordt veroorzaakt doordat u geen rekening houdt met de handleiding aanvaarden wij geen aansprakelijkheid.**
- **Volg in elk geval de veiligheidsinstructies op!**
- **Deze gebruiksaanwijzing goed bewaren a.u.b.!**

2. Levering

- Digitale wekker
- DC 5V USB kabel
- Gebruiksaanwijzing

NL

Digitale wekker met LED cijfers

3. Hoe u uw nieuw apparaat kunt gebruiken en alle voordelen ervan in één oogopslag

- LED cijfers met helderheid in 2 stappen
- Aanpassing van de helderheid met automatische timer
- Weergave van tijd of binnentemperatuur, automatische wisseling regelbaar
- Wekalarm met snooze functie (instelbare interval)
- Stroomvoorzorging via DC 5V USB aansluiting (kabel inclusief)

4. Voor uw veiligheid

- Het product is uitsluitend geschikt voor de hierboven beschreven doeleinden. Gebruik het product niet anders dan in deze handleiding is aangegeven.
- Het eigenmachtig repareren, verbouwen of veranderen van het apparaat is niet toegestaan.

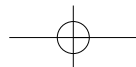
NL

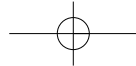
**Digitale wekker met LED cijfers****NL****Voorzichtig!
Levensgevaar door elektrocutie!**

- Sluit het apparaat met de USB-kabel alleen aan in de voorgeziene USB-spanningsbron zoals computer, USB-stroomadapter (DC 5V).
- Het apparaat en het USB kabel mogen niet met water of vocht in aanraking komen. Ze zijn alleen geschikt voor het gebruik in droge ruimtes.
- Gebruik het apparaat niet wanneer de behuizing of de USB kabel beschadigd is.
- Bewaar het apparaat buiten de reikwijdte van personen (ook kinderen) die de mogelijke gevaren van de omgang met elektrische apparaten zouden kunnen onderschatten.
- Trek altijd de USB kabel uit de stroombron in het geval van een storing en als u het apparaat langere tijd niet gebruikt.
- Leg het USB kabel zo neer dat het niet met scherpe of hete voorwerpen in aanraking komt.

- 68 -

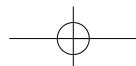
**Digitale wekker met LED cijfers****NL****Voorzichtig!
Kans op letsel:**

- Bewaar het apparaat en de batterijen buiten de reikwijdte van kinderen.
- Batterijen bevatten zuren die de gezondheid schaden. Het inslikken van batterijen kan levensgevaarlijk zijn. Als een batterij wordt ingeslikt, kan dit binnen 2 uur tot ernstige interne brandwonden en tot fataal letsel leiden. Als u denkt dat de batterijen zijn ingeslikt of in een willekeurig lichaamsdeel terecht zijn gekomen, dient u onmiddellijk medische hulp te zoeken.
- Batterijen niet in het vuur gooien, niet kortsluiten, niet uit elkaar halen of opladen. Kans op explosie!
- Zwakke batterijen moeten zo snel mogelijk worden vervangen om lekkage van de batterijen te voorkomen. Gebruik nooit tegelijkertijd oude en nieuwe batterijen of batterijen van een verschillend type.
- Draag handschoenen die bestand zijn tegen chemicaliën en een beschermbril wanneer u met uitgelopen batterijen hanteert!

- 69 -

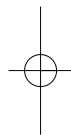

Digitale wekker met LED cijfers**Belangrijke informatie voor de productveiligheid!**

- Stel het apparaat niet bloot aan extreme temperaturen, trillingen en schokken.
- Tegen vocht beschermen!

5. Onderdelen**A: Display (Fig. 1):**

- A 1:** Alarmsymbool
A 3: PM (bij 12-uur-cyclus)

A 2: Tijd/binnentemperatuur**B: Toetsen (Fig. 2):****B 1:** **MODE** toets**B 2:** **ALARM** toets**(NL)****Digitale wekker met LED cijfers**

- B 3:** **SNZ/LIGHT** toets
B 5: **DOWN** toets

B 4: **UP** toets**C: Behuizing (Fig. 3):****C 1:** Batterijvak**C 2:** DC 5V aansluiting**6. Inbedrijfstelling**

- De wekker kan met 3 x 1,5 V AAA batterijen (niet inclusief) gebruikt worden. De batterijen behouden, na stroomuitval, de tijdfunctie, zodat er geen aanpassing moet worden gedaan. Bij alleen batterijvoeding wordt het display met elke druk op de toets kort geactiveerd. Een continue achtergrondverlichting werkt alleen met USB/netadapter.
- Open het batterijvak van de wekker. Plaats er drie nieuwe batterijen 1,5 V AAA in. Batterijen met de juiste poolrichting plaatsen. Sluit het batterijvak weer.
- Voor een continue verlichting en om de energie van de batterijen te besparen, gebruikt u de meegeleverde DC 5V USB-kabel voor stroomtoevoer.

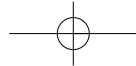

Digitale wekker met LED cijfers

(NL)

- Sluit het apparaat aan in de voorgeziene USB-spanningsbron (zoals computer) of gebruik een geschikte voedingsadapter (niet inbegrepen).
- U hoort een kort signaal en 0:00 verschijnt op het display.

7. Instellingen

- Houdt de **UP** of **DOWN** toets in de overeenkomstige instelmodus ingedrukt en u komt in de snelloop.
- Het apparaat verlaat automatisch de instelmodus, als er langer dan 10 seconden geen toets wordt ingedrukt.

7.1 Tijdstelling

- Druk op de **MODE** toets in de normaalmodus en houdt deze 3 seconden ingedrukt.
- De uurweergave begint te knipperen en u kunt met de **UP** of **DOWN** toets de uren instellen.
- Druk nog eenmaal op de **MODE** toets en u kunt zich begeven naar de weergave van de minuten en het 24 of 12 uurtijdsysteem en met de **UP** of **DOWN** toets instellen.
- Bevestig met de **MODE** toets.

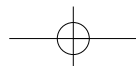

Digitale wekker met LED cijfers

(NL)

7.2 Instelling van de alarmtijd

- Druk op de **ALARM** toets in de normaalmodus en houdt deze 3 seconden ingedrukt.
- 6:00 (standaardinstelling) of de laatst ingestelde wektijd verschijnt op het display.
- AL en de uurweergave begint te knipperen. Stel het uur met de **UP** of **DOWN** toets in.
- Bevestig met de **ALARM** toets.
- Stel op dezelfde manier de minuten in.
- Bevestig met de **ALARM** toets.
- 5 (standaardinstelling) of het laatst ingestelde snooze interval verschijnt op het display.
- Stel de gewenste tijdsduur in (5 tot 60 minuten) met de **UP** of **DOWN** toets.
- Bevestig met de **ALARM** toets.
- Druk op de **ALARM** toets in de normaalmodus, om de alarmfunctie te activeren of te deactiveren.
- AL verdwijnt of verschijnt van het display.
- Wanneer de ingestelde wektijd bereikt is begint de wekker te rinkelen (bij actief alarm).
- Druk op een willekeurige toets (met uitzondering van de **SNZ/LIGHT** toets) en het alarm zal stoppen.

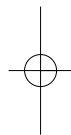

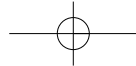

Digitale wekker met LED cijfers

NL

- Als het alarm niet wordt beëindigd, zal de alarmtoon zich na één minuut automatisch uitschakelen en activeert zich vanzelf weer op dezelfde wektijd.
- Het alarmsymbool blijft op het display.
- Wanneer de wekker klingelt, drukt men op de **SNZ/LIGHT** toets om de snoozefunctie te activeren.
- Indien de snooze-functie geactiveerd is, knippert AL in het display.
- Het weksignaal wordt na het ingestelde interval onderbroken.

8. Displaymodus

- Met de **MODE** toets kunt u in de normaalmodus kiezen tussen de volgende weergaven: tijd, binnentemperatuur of aanpassing van de helderheid met automatische timer OFF/ON.

8.1 Binnentemperatuur modus

- Kies met de **MODE** toets de binnentemperatuur.
- Druk op de **DOWN** toets, om de weergave van de temperatuur in °C (standaardinstelling) of °F te kiezen.

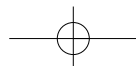

Digitale wekker met LED cijfers

NL

- Houdt de **MODE** toets ingedrukt tot U een signaal hoort, en de temperatuur en de tijd verschijnen afwisselend op het display (temperatuur 5 s -> tijd 10 s).
- Houdt de **MODE** toets ingedrukt tot U een signaal hoort, om naar de tijdweergave terug te keren.

8.2 Modus automatische aanpassing van de helderheid

- Kies met de **MODE** toets de automatische aanpassing van de helderheid OFF/ON.
- Standaard is dat de automatische aanpassing van de helderheid is uitgeschakeld (OFF).
- Druk op de **UP** of **DOWN** toets, om de functie te activeren (ON) of te deactiveren (OFF).
- Indien de automatische aanpassing van de helderheid geactiveerd is (ON), gaat de zwakke achtergrondverlichting van 18 tot 6 uur automatisch aan.

8.2.1 Instelling tijdsinterval

- Houdt de **MODE** toets ingedrukt (display ON) om in de instelmodus van de automatische timer te komen.

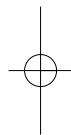

Digitale wekker met LED cijfers

- De starttijd knippert. Stel het uur met de **UP** of **DOWN** toets in.
- Bevestig de instelling met de **MODE** toets en stel met de **UP** of **DOWN** toets de minuten in.
- Bevestig de instelling met de **MODE** toets en stel op dezelfde manier de eindtijd in.
- Bevestig elke instelling met de **MODE** toets.
- Indien de automatische aanpassing van de helderheid geactiveerd is (ON), gaat de zwakke achtergrondverlichting na het geselecteerde interval automatisch aan.

9. Displayverlichting

- Met de **UP** toets kunt u twee helderheid niveaus instellen.
- **Opmerking:** een continue achtergrondverlichting werkt alleen met USB/netadapter.
- **Batterijvoeding:** Druk op een toets. De displayverlichting gaat voor 10 seconden aan.

10. Schoonmaken en onderhoud

- Maak het apparaat met een zachte, enigszins vochtige doek schoon. Geen schuur- of oplosmiddelen gebruiken!

(NL)

Digitale wekker met LED cijfers

- Verwijder de batterijen, als u het apparaat langere tijd niet gebruikt.
- Bewaar het apparaat op een droge plaats.

10.1 Batterijwissel

- Vervang de batterijen 3 x 1,5 V AAA, wanneer de verlichting zonder USB/netadapter zwakker wordt.

11. Storingswijzer

Probleem	Oplossing
Geen indicatie	USB-/netbedrijf: → Sluit nu het apparaat met de USB-kabel aan in de voorgeziene spanningsbron → Aansluiting controleren

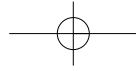

Digitale wekker met LED cijfers

Batterijvoeding:

- Batterijen met de juiste poolrichtingen plaatsen
- Vervang de batterijen
- Displayverlichting kort activeren met een zelf uitgekozen toets

Geen correcte indicatie

- Apparaat opnieuw volgens de handleiding in bedrijf stellen

Batterijvoeding:

- Vervang de batterijen

Neem contact op met de dealer bij wie u dit product gekocht heeft als uw apparaat ondanks deze maatregelen nog steeds niet werkt.

12. Verwijderen

Dit product is vervaardigd van hoogwaardige materialen en onderdelen, die kunnen worden gerecycled en hergebruikt.

(NL)

Digitale wekker met LED cijfers



Batterijen en accu's mogen niet met het huisvuil worden weggegooid.

Als consument bent u wettelijk verplicht om gebruikte batterijen en accu's bij uw dealer af te geven of naar de daarvoor bestemde containers volgens de nationale of lokale bepalingen te brengen om een milieuvriendelijk verwijderen te garanderen.

De benamingen van de zware metalen zijn: Cd=cadmium, Hg=kwikzilver, Pb=lood



Dit apparaat is gemarkeerd in overeenstemming met de EU-richtlijn (WEEE) over het verwijderen van elektrisch en elektronisch afval.

Dit product mag niet met het huisvuil worden weggegooid. De gebruiker is verplicht om de apparatuur af te geven bij een als zodanig erkende plek van afgifte voor het verwijderen van elektrische en elektronische apparatuur om een milieuvriendelijk verwijderen te garanderen.

(NL)

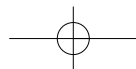

Digitale wekker met LED cijfers**(NL)****13. Technische gegevens**

Meetbereik - Temperatuur	0 °C... +50 °C /32 °F...122 °F
Spanningsvoorziening	DC 5V USB kabel (inclusief) Batterijen 3 x 1,5 V AAA (niet inclusief) – Gebruik Alkaline batterijen
Afmetingen	150 x 50 x 65 mm
Gewicht	102 g (alleen het apparaat)

TFA Dostmann GmbH & Co.KG, Zum Ottersberg 12, D-97877 Wertheim, Duitsland

Deze gebruiksaanwijzing of gedeelten eruit mogen alleen met toestemming van TFA Dostmann worden gepubliceerd. De technische gegevens van dit apparaat zijn actueel bij het ter perse gaan en kunnen zonder voorafgaande informatie worden gewijzigd. De nieuwste technische gegevens en informatie over uw product kunt u vinden door het invoeren van het artikelnummer op onze homepage.

www.tfa-dostmann.de

03/21

Reloj despertador digital con cifras LED**(E)**

Muchas gracias por haber adquirido este dispositivo de TFA.

1. Antes de utilizar el dispositivo

- **Lea detenidamente las instrucciones de uso.**
- **Si sigue las instrucciones de uso, evitará que se produzcan daños en el dispositivo y no comprometerá a sus derechos por vicios, previstos legalmente debido a un uso incorrecto.**
- **No asumimos responsabilidad alguna por los daños originados por el incumplimiento de estas instrucciones de uso.**
- **Tenga en cuenta ante todo las advertencias de seguridad.**
- **Guarde estas instrucciones de uso en un sitio seguro.**

2. Entrega

- Reloj despertador digital
- Cable DC 5V USB
- Instrucciones de uso

Reloj despertador digital con cifras LED

3. **Ámbito de aplicación y ventajas de su nuevo dispositivo**

- Cifras LED con brillo de la pantalla en dos niveles
- Ajuste de iluminación automático con temporizador
- Indicación de la hora y temperatura interior, cambio automático de pantalla ajustable
- Alarma despertador con función snooze (intervalo ajustable)
- Fuente de alimentación vía conexión DC 5V USB (cable incluido)

4. **Para su seguridad**

- El producto solo es adecuado para el ámbito de aplicación descrito anteriormente. No emplee el dispositivo de modo distinto al especificado en estas instrucciones.
- No está permitido realizar reparaciones, transformaciones o modificaciones por cuenta propia en el dispositivo.

E

Reloj despertador digital con cifras LED

E



¡Precaución!
¡Peligro de muerte por descarga eléctrica!

- Conecte el dispositivo a través del cable USB solo a una fuente de alimentación USB adecuada, como un ordenador, un adaptador USB (DC 5V).
- El dispositivo y el cable USB de alimentación no deben tener contacto con agua ni humedad. Sólo para el uso en lugares secos bajo techo.
- No utilice el dispositivo si la carcasa o el cable USB están dañadas.
- Mantenga el dispositivo fuera de alcance de las personas (también niños) que no puedan evaluar los riesgos con el manejo de dispositivos eléctricos.
- Extraiga el enchufe de la toma de corriente si se produce perturbación o si no va a utilizar el dispositivo por un largo periodo de tiempo.
- Coloque el cable USB que no tenga contacto con objetos de cantos afilados o calientes.

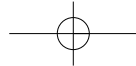
**Reloj despertador digital con cifras LED****E****¡Precaución!
Riesgo de lesiones:**

- Mantenga el dispositivo y las pilas fuera del alcance de los niños.
- Las pilas contienen ácidos nocivos para la salud y pueden ser peligrosas si se ingieren. Si se ingiere una pila le puede causar dentro de 2 horas, quemaduras internas y llegar a la muerte. Si sospecha que se ha ingerido una pila o ha entrado en el cuerpo de otro modo, busque inmediatamente ayuda médica.
- No tire las pilas al fuego, no las cortocircuite, desmonte ni recargue, ya que existe riesgo de explosión.
- Las pilas con un estado de carga bajo deben cambiarse lo antes posible para evitar fugas. No utilice simultáneamente pilas nuevas y usadas o pilas de diferente tipo.
- ¡Utilice guantes protectores resistentes a productos químicos y gafas protectoras si manipula pilas con fugas de líquido!

- 84 -

Reloj despertador digital con cifras LED**E****¡Advertencias importantes sobre la seguridad del producto!**

- No exponga el dispositivo a temperaturas extremas, vibraciones ni sacudidas extremas.
- ¡Protegerlo de la humedad!

5. Componentes**A: Pantalla (Fig. 1):****A 1:** Símbolo de la alarma**A 2:** Hora/temperatura interior**A 3:** PM en el sistema 12 horas**B: Teclas (Fig. 2):****B 1:** Tecla **MODE****B 2:** Tecla **ALARM**

- 85 -

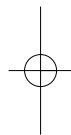
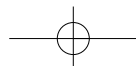

Reloj despertador digital con cifras LED**B 3:** Tecla **SNZ/LIGHT****B 4:** Tecla **UP****B 5:** Tecla **DOWN****C:** **Cuerpo (Fig. 3):****C 1:** Compartimento de las pilas**C 2:** Conexión DC 5V**6. Puesta en marcha**

- El reloj puede funcionar con las pilas 3 x 1,5 V AAA (no incluidas). Las pilas mantienen en el fallo de corriente la función del tiempo, así no hay que hacer un nuevo reajuste. En funcionamiento a pilas, la pantalla se activa brevemente con cada pulsación de tecla. La iluminación de la pantalla en funcionamiento continuo solo funciona con conexión USB / red.
- Abra el compartimento de las pilas del reloj despertador. Introduzca tres pilas nuevas 1,5 V AAA. Asegúrese que las pilas estén colocadas con la polaridad correcta. Cierre de nuevo el compartimento de las pilas.

E**Reloj despertador digital con cifras LED****E**

- Para una iluminación permanente y para conservar la energía de las pilas, utilice el cable DC 5V USB suministrado.
- Conecte el dispositivo a una fuente de alimentación USB adecuada, como un ordenador o use un adaptador de corriente adecuado (no incluido).
- Suena una señal acústica corta y en la pantalla aparece 00:00.

7. Ajustes

- Mantenga pulsada la tecla **UP** o **DOWN** en el modo de ajuste, accederá a la pasada rápida.
- El dispositivo sale automáticamente del modo de ajuste si no se presiona ninguna tecla durante 10 segundos.

7.1 Ajuste de la hora

- Mantenga pulsada la tecla **MODE** durante tres segundos en el modo normal.
- La pantalla de la hora parpadea y con la tecla **UP** o **DOWN** puede ajustar las horas.

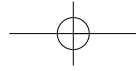

Reloj despertador digital con cifras LED

E

- Pulse otra vez la tecla **MODE** y puede sucesivamente dirigir los minutos y el sistema de 24 o 12 horas y puede ajustar con la tecla **UP** o **DOWN**.
- Confirme la entrada con la tecla **MODE**.

7.2 Ajuste de la hora de alarma

- Mantenga pulsada la tecla **ALARM** durante tres segundos en el modo normal.
- 6:00 (nivel preseleccionado) o la indicación de la última hora de la alarma se muestra en la pantalla.
- AL y la pantalla de la hora parpadean. Ajuste las horas con la tecla **UP** o **DOWN**.
- Confirme la entrada con la tecla **ALARM**.
- Introduzca de la misma manera los minutos.
- Confirme la entrada con la tecla **ALARM**.
- 5 (nivel preseleccionado) o la última interrupción de tiempo de alarma aparece en la pantalla.
- Con la tecla **UP** o **DOWN** ajuste la duración deseada (5 a 60 minutos).
- Confirme la entrada con la tecla **ALARM**.

Reloj despertador digital con cifras LED

E

- Para activar y desactivar la función de la alarma, pulse la tecla **ALARM** en el modo normal.
- AL aparece/desaparece de la pantalla.
- Con la alarma activada, cuando se ha alcanzado la hora de la alarma establecida, comienza el despertador a sonar.
- Pulse cualquier tecla (excepto la tecla **SNZ/LIGHT**) y la función de la alarma se termina.
- Si no se interrumpe la alarma, el tono de alarma se apaga automáticamente después de un minuto y se activa de nuevo a la misma hora de la alarma.
- El símbolo de la alarma se detiene en la pantalla.
- Cuando suene el despertador, pulse la tecla **SNZ/LIGHT** para activar la función de snooze.
- Si la función de snooze se encuentra activada, AL parpadea en la pantalla.
- El sonido de la alarma se interrumpe durante el tiempo ajustado.

8. Modo del display

- Al pulsar la tecla **MODE** en el modo normal se puede seleccionar entre las siguientes indicaciones: hora, temperatura interior o ajuste de iluminación automático OFF/ON.

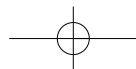

Reloj despertador digital con cifras LED

8.1 Modo temperatura interior

- Seleccione con la tecla **MODE** la temperatura interior.
- Pulse la tecla **DOWN** para seleccionar entre la indicación de la temperatura en °C (nivel preseleccionado) o °F.
- Mantenga pulsada la tecla **MODE** hasta suena una señal acústica, en la pantalla aparecen la temperatura y la hora in cambio (temperatura 5 s -> hora 10 s).
- Mantenga pulsada la tecla **MODE** hasta suena una señal acústica, para volver a la visualización del tiempo.

8.2 Modo ajuste de iluminación automático

- Con la tecla **MODE** seleccione el ajuste de iluminación automático OFF/ON.
- De manera predeterminada, el ajuste de iluminación automático está desactivado (OFF).
- Para activar (ON) o desactivar (OFF) la función, pulse la tecla **UP** o **DOWN**.
- Si el ajuste de iluminación automático está activado (ON), un nivel de brillo débil se enciende automáticamente de 18 a 6 horas (ajuste preseleccionado).

E

Reloj despertador digital con cifras LED

8.2.1 Ajuste del intervalo

- Mantenga pulsada la tecla **MODE** (pantalla ON) para acceder al modo de ajuste para el temporizador automático.
- La hora de inicio parpadea. Ajuste las horas con la tecla **UP** o **DOWN**.
- Confirme la entrada con la tecla **MODE** y introduzca con la tecla **UP** o **DOWN** los minutos.
- Confirme la entrada con la tecla **MODE** y introduzca de la misma manera la hora de finalización.
- Confirme la entrada con la tecla **MODE**.
- Si el ajuste de iluminación automático está activado (ON), un nivel de brillo débil se enciende automáticamente durante el tiempo ajustado.

9. Iluminación de la pantalla

- Con la tecla **UP** puede configurar dos niveles de brillo.
- **Atención:** ¡La iluminación en funcionamiento permanente, solo funciona con conexión USB / red!
- **Funcionamiento a pilas:** Pulse cualquier tecla. La iluminación de la pantalla se activa durante 10 segundos.

Reloj despertador digital con cifras LED**10. Cuidado y mantenimiento**

- Limpie el dispositivo con un paño suave, ligeramente humedecido. ¡No utilice productos abrasivos o disolventes!
- Extraiga las pilas si no va a usar el dispositivo por un largo período de tiempo.
- Mantenga el dispositivo en un lugar seco.

10.1 Cambio de las pilas

- Cambie las pilas (3 x 1,5 V AAA), cuando la iluminación sin conexión USB / red este más débil.

11. Averías

Problema	Solución
Ninguna indicación	Funcionamiento USB/a red: → Conecte el dispositivo a través del cable USB a una fuente de alimentación adecuada

E

Reloj despertador digital con cifras LED

E

- Comprobar la conexión

Funcionamiento a pilas:

- Asegúrese que las pilas estén colocadas con la polaridad correcta
- Cambiar las pilas
- Activar brevemente la iluminación con una tecla cualquiera

Indicación incorrecta

- Vuelva a la puesta en marcha del dispositivo de acuerdo a las instrucciones

Funcionamiento a pilas:

- Cambiar las pilas

Si a pesar de haber seguido estos pasos, el dispositivo no funciona, diríjase al establecimiento donde adquirió el producto.

Reloj despertador digital con cifras LED**12. Eliminación**

Este producto ha sido fabricado usando materiales y componentes que pueden ser reciclados y reusados.



Las pilas y baterías no pueden desecharse en ningún caso junto con la basura doméstica. Como consumidor, está obligado legalmente a depositar las pilas y baterías usadas de manera respetuosa con el medio ambiente en el comercio especializado o bien en los centros de recogida y reciclaje previstos para ello según el reglamento nacional o local.

*Las denominaciones de los metales pesados que contienen son:
Cd=cadmio, Hg=mercurio, Pb=plomo*



Este dispositivo está identificado conforme a la Directiva de la UE sobre residuos de aparatos eléctricos y electrónicos (WEEE).

No deseche este producto junto con la basura doméstica. El usuario está obligado a llevar el dispositivo usado a un punto de recogida de aparatos eléctricos y electrónicos acreditado para que sea eliminado de manera respetuosa con el medio ambiente.

E

Reloj despertador digital con cifras LED

E

13. Datos técnicos

<i>Gama de medición - temperatura</i>	<i>0 °C... +50 °C (32 °F ... 122 °F)</i>
<i>Alimentación de tensión</i>	<i>Cable DC 5V USB (incluido) Pilas 3 x 1,5 V AAA (no incluidas) – Utilice pilas alcalinas</i>
<i>Dimensiones del cuerpo</i>	<i>150 x 50 x 65 mm</i>
<i>Peso</i>	<i>102 g (solo dispositivo)</i>

TFA Dostmann GmbH & Co.KG, Zum Ottersberg 12, D-97877 Wertheim, Alemania

Estas instrucciones o extractos de las mismas no pueden ser publicados sin la autorización de la TFA Dostmann. Los datos técnicos de este producto corresponden al estado en el momento de la impresión y pueden ser modificados sin previo aviso. Los actuales datos técnicos e informaciones sobre su producto los puede encontrar bajo el número de artículo en nuestra página web.

www.tfa-dostmann.de

03/21