



Bedienungsanleitung
Instruction manual
Mode d'emploi
Istruzioni per l'uso
Gebbruksaanwijzing
Instrucciones de uso



Instruction manuals
www.tfa-dostmann.de/en/service/downloads/instruction-manuals

Kat. Nr. 60.2505

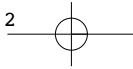

Fig. 1

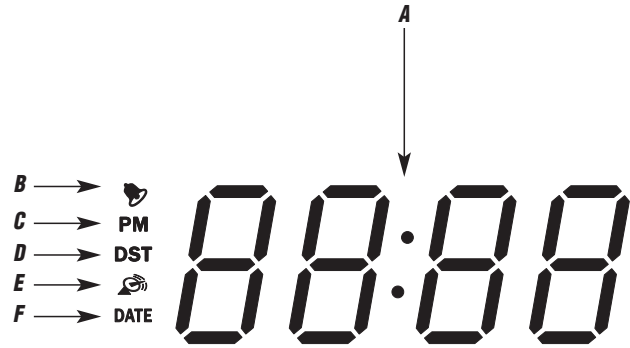

Fig. 2

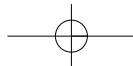
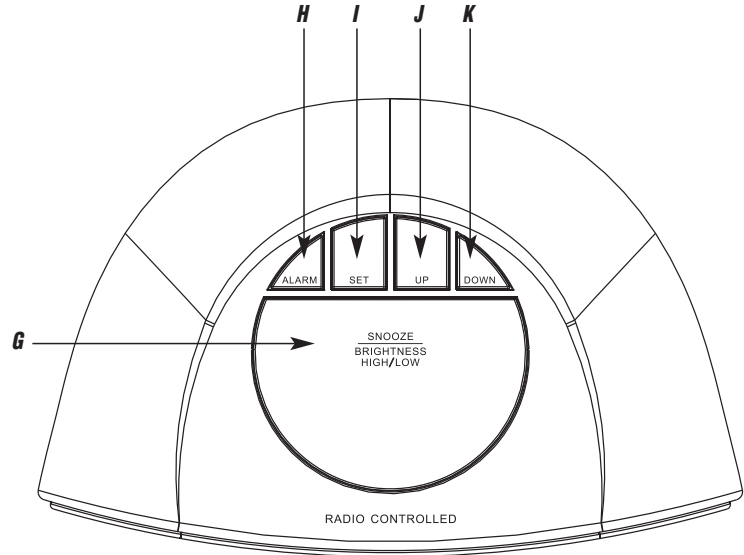
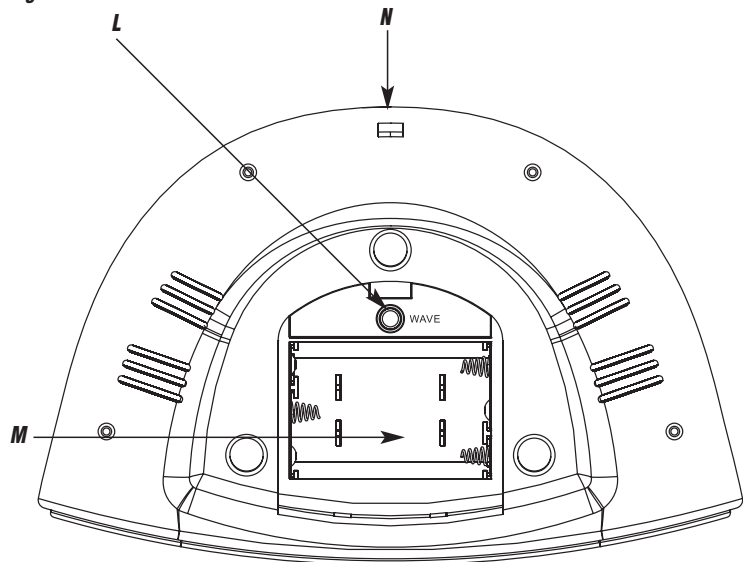

Fig. 3



Funkwecker

D

Vielen Dank, dass Sie sich für dieses Gerät aus dem Hause TFA entschieden haben.

1. Bevor Sie mit dem Gerät arbeiten

- **Lesen Sie sich bitte die Bedienungsanleitung genau durch.**
So werden Sie mit Ihrem neuen Gerät vertraut, lernen alle Funktionen und Bestandteile kennen, erfahren wichtige Details für die Inbetriebnahme und den Umgang mit dem Gerät und erhalten Tipps für den Störfall.
- **Durch die Beachtung der Bedienungsanleitung vermeiden Sie auch Beschädigungen des Gerätes und die Gefährdung Ihrer gesetzlichen Mängelrechte durch Fehlgebrauch.** Für Schäden, die aus Nichtbeachtung dieser Bedienungsanleitung verursacht werden, übernehmen wir keine Haftung.
- **Beachten Sie besonders die Sicherheitshinweise!**
- **Bewahren Sie diese Anleitung gut auf!**

2. Lieferumfang

- Wecker
- Batterien 3 x 1,5 V AAA
- Netzteil
- Bedienungsanleitung

3. Einsatzbereich und alle Vorteile Ihres neuen Gerätes auf einen Blick

- Funkuhr mit höchster Genauigkeit
- Große, rote LED-Leuchtziffern
- Zeitzone und manuelle Einstellmöglichkeit
- Kalenderanzeige (Monat, Tag)
- Weckalarm mit Schlummerfunktion

Funkwecker**4. Zu Ihrer Sicherheit**

- Das Produkt ist ausschließlich für den oben beschriebenen Einsatzbereich geeignet. Verwenden Sie das Produkt nicht anders, als in dieser Anleitung beschrieben wird.
- Das eigenmächtige Reparieren, Umbauen oder Verändern des Gerätes ist nicht gestattet.

**Vorsicht!****Lebensgefahr durch Stromschlag!**

- Schließen Sie das Basisgerät nur an eine vorschriftsmäßig installierte Steckdose mit einer Netzspannung von 230V an!
- Die Steckdose muss nahe der Einrichtung angebracht und leicht zugänglich sein.
- Das Basisgerät und das Netzteil dürfen nicht mit Wasser oder Feuchtigkeit in Kontakt kommen. Nur für den Betrieb in trockenen Innenräumen geeignet.
- Benutzen Sie das Gerät nicht, wenn Gehäuse oder Netzteil beschädigt sind.
- Bewahren Sie das Gerät außerhalb der Reichweite von Personen (auch Kindern) auf, die mögliche Gefahren im Umgang mit elektrischen Geräten nicht richtig einschätzen können.
- Ziehen Sie sofort den Stecker aus der Steckdose, wenn eine Störung auftritt oder das Gerät für längere Zeit nicht benutzt wird.
- Verwenden Sie ausschließlich das mitgelieferte Netzteil.
- Ziehen Sie den Netzstecker nicht am Kabel aus der Steckdose.

Funkwecker

- Verlegen Sie das Netzkabel so, dass es nicht mit scharfkantigen oder heißen Gegenständen in Berührung kommt.

**Vorsicht!****Verletzungsgefahr!**

- Bewahren Sie das Gerät und die Batterien außerhalb der Reichweite von Kindern auf.
- Batterien enthalten gesundheitsschädliche Säuren und können bei Verschlucken lebensgefährlich sein. Wurde eine Batterie verschluckt, kann dies innerhalb von 2 Stunden zu schweren inneren Verätzungen und zum Tode führen. Wenn Sie vermuten, eine Batterie könnte verschluckt oder anderweitig in den Körper gelangt sein, nehmen Sie sofort medizinische Hilfe in Anspruch.
- Batterien nicht ins Feuer werfen, kurzschließen, auseinandernehmen oder aufladen. Explosionsgefahr!
- Um ein Auslaufen der Batterien zu vermeiden, sollten schwache Batterien möglichst schnell ausgetauscht werden. Verwenden Sie nie gleichzeitig alte und neue Batterien oder Batterien unterschiedlichen Typs.
- Beim Hantieren mit ausgelaufenen Batterien chemikalienbeständige Schutzhandschuhe und Schutzbrille tragen!

**Wichtige Hinweise zur Produktsicherheit!**

- Stellen Sie keine Gegenstände auf das Gerät.
- Setzen Sie das Gerät keinen extremen Temperaturen, Vibrationen und Erschütterungen aus.

Funkwecker

D

5. Bestandteile

LCD-Anzeige (Fig. 1)

A: Uhrzeit / Datum

C: PM (bei 12-Stundenanzeige)

E: Funksignal

B: Alarmsymbol

D: DST (Sommerzeit / Daylight Saving Time)

F: DATE (bei Datumsanzeige)

Tasten (Fig. 2+3)

G: SNOOZE/BRIGHTNESS Taste

I: SET Taste

K: DOWN Taste

H: ALARM Taste

J: UP Taste

L: WAVE Knopf

Gehäuse (Fig. 2+3)

M: Batteriefach

N: Netzstecker

6. Inbetriebnahme

- Ziehen Sie die Schutzfolie vom Display.
- Legen Sie die drei Batterien (3 x 1,5 V AAA) polrichtig ein. Stecken Sie den Stecker in eine Steckdose. Ein kurzer Signalton ertönt und alle Segmente werden für ca. 2 Sekunden angezeigt. Die Batterien fungieren im Falle eines Stromausfalls als Back-up-Batterien.
- **Wichtig!** Stellen Sie sicher, dass Ihre Netzspannung nicht mehr als 230 V beträgt! Andere Netzspannungen können zur Beschädigung des Instrumentes führen.
- Das DCF-Empfangszeichen leuchtet auf und die Uhr versucht nun, das Funksignal zu empfangen. Wenn der Zeitcode nach 3-10 Minuten empfangen wurde, wird die funkgesteuerte Zeit angezeigt und das DCF-Empfangszeichen bleibt ständig im LCD stehen.

Funkwecker

D

- Der Empfang wird zwischen 1.00 bis 5.00 Uhr erneut aktiviert.
Achtung: Während des Empfangs des DCF-Signals ist die Anzeige vorübergehend ausgeschaltet.
- Sie können die Initialisierung auch manuell starten. Halten Sie den **WAVE** Knopf im Batteriefach gedrückt (ca. 3 Sek.). Die Funkuhr versucht nun das DCF Signal zu empfangen.
- Falls die Funkuhr kein DCF-Signal empfangen kann (z.B. wegen Störungen, Übertragungsdistanz, etc.), kann die Zeit manuell eingestellt werden. Die Uhr arbeitet dann wie eine normale Quarz-Uhr (siehe 7.1 Manuelle Einstellung von Uhrzeit, Zeitzone und Kalender).

6.1 Empfang der Funkzeit

Die Zeitübertragung erfolgt von einer Cäsium Atom-Funkuhr, die von der Physikalisch Technischen Bundesanstalt in Braunschweig betrieben wird. Die Abweichung beträgt weniger als 1 Sekunde in einer Million Jahren. Die Zeit ist kodiert und wird von Mainflingen in der Nähe von Frankfurt am Main durch ein DCF-77 (77.5 kHz) Frequenzsignal übertragen mit einer Reichweite von ca. 1.500 km. Ihr Funkwecker empfängt das Signal, wandelt es um und zeigt immer die exakte Zeit an. Auch die Umstellung von Sommer- und Winterzeit erfolgt automatisch. Der Empfang hängt hauptsächlich von der geographischen Lage ab. Im Normalfall sollten innerhalb des Radius von 1.500 km ausgehend von Frankfurt bei der Übertragung keine Probleme auftauchen.

Bitte beachten Sie folgende Hinweise:

- Es wird empfohlen, einen Abstand von mindestens 1,5 – 2 Metern zu eventuell störenden Geräten wie Computerbildschirmen und Fernsehgeräten einzuhalten.

Funkwecker



- In Stahlbetonbauten (Kellern, Aufbauten) ist das empfangene Signal natürlicherweise schwächer. In Extremfällen wird empfohlen, das Gerät in Fensternähe zu platzieren und/oder durch Drehen das Funksignal besser zu empfangen.
- Nachts sind die atmosphärischen Störungen meist geringer und ein Empfang ist in den meisten Fällen möglich. Ein einziger Empfang pro Tag genügt, um die Genauigkeit zu gewährleisten und Abweichungen unter 1 Sekunde zu halten.
- Sobald der Wecker das Funksignal empfangen hat, können Sie die Weckzeit einstellen (siehe 7.3 Einstellung des Weckalarms).

7. Bedienung

- **Wichtig:** Während des Empfangs des Funksignals ist eine Bedienung der Tasten nicht möglich.
- Das Gerät verlässt automatisch den Einstellmodus, wenn länger als 20 Sekunden keine Taste gedrückt wird.
- Halten Sie die **UP** oder **DOWN** Taste im Einstellmodus gedrückt, gelangen Sie in den Schnelllauf.

7.1 Manuelle Einstellung von Uhrzeit, Zeitzone und Kalender

- Halten Sie die **SET** Taste im Normalmodus gedrückt. 00 fängt an zu blinken und Sie können mit der **UP** oder **DOWN** Taste die Zeitzone (+12/-12) einstellen.
- Die Zeitzoneneinstellung wird benötigt, wenn das DCF Signal empfangen werden kann, die Zeitzone sich aber von der DCF-Zeit unterscheidet.
- Drücken Sie die **SET** Taste und Sie können nun nacheinander die Stunden, die Minuten, das Jahr, den Monat und den Tag ansteuern und mit der **UP** oder **DOWN** Taste einstellen.
- Bestätigen Sie mit der **SET** Taste.

Funkwecker



- Bei erfolgreichem Empfang des DCF-Signals wird die manuell eingestellte Zeit überschrieben.
- Mit der **SET** Taste können Sie zwischen Uhrzeit und Datum (DATE erscheint im Display) wechseln.

7.2 12- und 24 Stunden-Anzeige

- Mit der **DOWN** Taste können Sie im Normalmodus das 12- oder 24-Stunden-Zeitsystem auswählen.
- Im 12-h-System erscheint auf dem Display PM (nach 12 Uhr).

7.3 Einstellung des Weckalarms

- Halten Sie die **ALARM** Taste gedrückt.
- Auf dem Display blinkt .
- Die Stundenanzeige fängt an zu blinken und Sie können mit der **UP** oder **DOWN** Taste die Stunden einstellen.
- Drücken Sie noch einmal die **ALARM** Taste und Sie können nun die Minuten mit der **UP** oder **DOWN** Taste einstellen.
- Bestätigen Sie mit der **ALARM** Taste.
- Auf dem Display erscheint die aktuelle Uhrzeit.
- Drücken Sie die **ALARM** Taste noch einmal und die Alarm-Funktion ist aktiviert.
-  erscheint auf dem Display.
- Wenn der Wecker klingelt (3 verschiedene Alarmstufen), beenden Sie den Alarm mit einer beliebigen Taste.
- Die Snooze-Funktion lösen Sie mit der **SNOOZE/BRIGHTNESS** Taste an der Oberseite aus.

D

Funkwecker

-  blinkt und der Alarmton wird für 4 Minuten unterbrochen.
- Um die Alarm-Funktion zu deaktivieren, drücken Sie noch einmal die **ALARM** Taste.

7.4 Beleuchtung

- Mit der **SNOOZE/BRIGHTNESS** Taste können Sie die Helligkeit der Displaybeleuchtung in zwei Stufen verändern.

8. Pflege und Wartung

- Reinigen Sie das Gerät mit einem weichen, leicht feuchten Tuch. Keine Scheuer- oder Lösungsmittel verwenden! Vor Feuchtigkeit schützen.
- Entfernen Sie die Batterien, wenn Sie das Gerät längere Zeit nicht verwenden.
- Bewahren Sie Ihr Gerät an einem trockenen Platz auf.

9. Fehlerbeseitigung

Problem	Fehlerbeseitigung
Keine Anzeige	→ Gerät mit Netzadapter anschließen
Kein DCF Empfang	→ WAVE Knopf im Batteriefach gedrückt halten (ca. 3 Sek.) → Uhrzeit manuell einstellen → Empfangsversuch in der Nacht abwarten
Unkorrekte Anzeige	→ Neuinbetriebnahme

Funkwecker

D

Wenn Ihr Gerät trotz dieser Maßnahmen immer noch nicht funktioniert, wenden Sie sich an den Händler, bei dem Sie das Produkt gekauft haben.

10. Entsorgung

Dieses Produkt wurde unter Verwendung hochwertiger Materialien und Bestandteile hergestellt, die recycelt und wiederverwendet werden können.



Batterien und Akkus dürfen keinesfalls in den Hausmüll!
Als Verbraucher sind Sie gesetzlich verpflichtet, gebrauchte Batterien und Akkus zur umweltgerechten Entsorgung beim Handel oder entsprechenden Sammelstellen gemäß nationalen oder lokalen Bestimmungen abzugeben.

Die Bezeichnungen für enthaltene Schwermetalle sind:
Cd=Cadmium, Hg=Quecksilber, Pb=Blei



Dieses Gerät ist entsprechend der EU-Richtlinie über die Entsorgung von Elektro- und Elektronik-Altgeräten (WEEE) gekennzeichnet.

Dieses Produkt darf nicht mit dem Hausmüll entsorgt werden. Der Nutzer ist verpflichtet, das Altgerät zur umweltgerechten Entsorgung bei einer ausgewiesenen Annahmestelle für die Entsorgung von Elektro- und Elektronikgeräten abzugeben.

11. Technische Daten

Spannungsversorgung: Batterien 3 x 1,5 V AAA, Netzstecker DC 4,5 V

Funkwecker

Gehäusemaße:	78 x 170 x 110 mm
Gewicht:	375 g (mit Batterien und Netzteil)

Diese Anleitung oder Auszüge daraus dürfen nur mit Zustimmung von TFA Dostmann veröffentlicht werden. Die technischen Daten entsprechen dem Stand bei Drucklegung und können ohne vorherige Benachrichtigung geändert werden.

Die neuesten technischen Daten und Informationen zu Ihrem Produkt finden Sie auf unserer Homepage unter Eingabe der Artikel-Nummer in das Suchfeld.

EU-KONFORMITÄTSERKLÄRUNG

Hiermit erklärt TFA Dostmann, dass der Funkanlagentyp 60.2505 der Richtlinie 2014/53/EU entspricht. Der vollständige Text der EU-Konformitätserklärung ist unter der folgenden Internetadresse verfügbar: www.tfa-dostmann.de/service/downloads/ce

www.tfa-dostmann.de

E-Mail: info@tfa-dostmann.de

TFA Dostmann GmbH & Co.KG, Zum Ottersberg 12, D-97877 Wertheim, Deutschland

05/21

Radio-controlled clock

Thank you for choosing this instrument from TFA.

1. Before you use this product

- **Please make sure you read the instruction manual carefully.**
This information will help you to familiarise yourself with your new device, learn all of its functions and parts, find out important details about its first use and how to operate it, and get advice in the event of faults.
- **Following the instruction manual for use will prevent damage to the device and loss of your statutory rights arising from defects due to incorrect use. We shall not be liable for any damage occurring as a result of not following these instructions.**
- **Please take particular note of the safety advice!**
- **Please keep this instruction manual safe for future reference.**

2. Delivery contents

- Alarm clock
- Batteries 3 x 1,5 V AAA
- AC/DC power adaptor
- Instruction manual

3. Field of operation and all of the benefits of your new instrument at a glance

- Highest precision radio-controlled clock
- Large, red LED digits
- With time zone and manual setting option
- Calendar (date, month)
- Alarm with snooze function

Radio-controlled clock**4. For your safety**

- This product is exclusively intended for the field of application described above. It should only be used as described within these instructions.
- Unauthorised repairs, modifications or changes to the product are prohibited.

**Caution!
Risk of electrocution!**

- Plug the device only into a socket installed in regulation manner and with a mains voltage of 230V!
- The mains socket must be installed near the equipment and it must be easily accessible.
- The device and the mains adapter must not come into contact with water or moisture. Only suitable for operation in dry interiors.
- Do not use the unit if the housing or the main adapter is damaged.
- Operate the device out of reach of persons (including children) who cannot fully appreciate the potential risks of handling electrical equipment.
- Pull the plug out of the socket immediately if any fault occurs or if the unit is not used for a lengthy period.
- Only use the supplied mains adapter.
- Do not pull the plug out of the socket by its lead.
- Route the mains lead so that it does not come into contact with sharp-edged or hot objects.

Radio-controlled clock**Caution!
Risk of injury!**

- Keep this instrument and the batteries out of the reach of children.
- Batteries contain harmful acids and may be hazardous if swallowed. If a battery is swallowed, this can lead to serious internal burns and death within two hours. If you suspect a battery could have been swallowed or otherwise caught in the body, seek medical help immediately.
- Batteries must not be thrown into a fire, short-circuited, taken apart or recharged. Risk of explosion!
- Low batteries should be changed as soon as possible to prevent damage caused by leaking. Never use a combination of old and new batteries together, nor batteries of different types. Wear chemical-resistant protective gloves and safety glasses when handling leaking batteries.

**Important information on product safety!**

- Do not place any objects on the device.
- Do not place the unit near extreme temperatures, vibrations or shocks.

5. Elements**LCD (Fig. 1)**

A: Clock / Date

C: PM (for 12-HR-system)

E: DCF signal

B: Alarm symbol

D: DST (Daylight Saving Time)

F: DATE (for date display)

Radio-controlled clock

Buttons (Fig. 2+3)

G: SNOOZE/BRIGHTNESS button H: ALARM button
 I: SET button J: UP button
 K: DOWN button L: WAVE button

Housing (Fig. 2+3)

M: Battery compartment N: Power adapter

6. Getting started

- Pull off the protection foil on the display.
- Insert the three batteries (3 x 1,5 V AAA). Ensure batteries polarity are correct. Connect the power adapter to a wall socket. A brief beep tone will sound and all LCD segments will light up for about 2 seconds. The batteries will operate as a backup power source in case of power failure.
- **Important!** Make sure that your household voltage is 230V! Otherwise your clock may be damaged.
- The clock will now scan the DCF frequency signal and the DCF symbol flashes on the LCD. When the time code is received successfully after 3-10 minutes, the radio-controlled time is displayed and the date and the DCF symbol are displayed steadily in the LCD.
- If the reception fails, scanning stops and will be repeated between 1.00 and 5.00 am.
Important: The display will be switched off while scanning the DCF signal.
- Manual initialization can be helpful. Press and hold **WAVE** button for 3 seconds. The clock will scan the DCF frequency signal.



Radio-controlled clock



- If the clock cannot detect the DCF-signal (for example due to disturbances, transmitting distance, etc.), the time can be set manually. The clock will then work as a normal quartz clock. (see 7.1 Manual setting of clock, time zone and calendar).

6.1 Radio-controlled time reception

The time base for the radio-controlled time is a caesium atomic clock operated by the Physikalisch Technische Bundesanstalt Braunschweig. It has a time deviation of less than one second in one million years. The time is coded and transmitted from Mainflingen near Frankfurt via frequency signal DCF-77 (77.5 kHz) and has a transmitting range of approximately 1,500 km. Changeover from summer time or winter time are automatic. The quality of the reception depends mainly on the geographic location. Normally there should be no reception problems within a 1,500 km radius around Frankfurt.

Please take note of the following:

- The recommended distance to any interfering sources like computer monitors or TV sets is at least 1.5 - 2 metres.
- Inside ferro-concrete rooms (basements, superstructures), the received signal is naturally weakened. In extreme cases, please place the unit close to a window to improve the reception.
- During nighttime, the atmospheric interference is usually less severe and reception is possible in most cases. A single daily reception is adequate to keep the accuracy deviation below 1 second.
- After the reception of the radio-controlled time you can set the alarm time (see 7.3 Setting of alarm clock).



Radio-controlled clock

7. Operation

- **Important:** Buttons will not function while scanning DCF signal.
- The instrument will automatically quit the setting mode if no button is pressed within 20 seconds.
- Press and hold **UP** or **DOWN** button in the setting mode for fast running.

7.1 Manual setting of clock, time zone and calendar

- Press and hold **SET** button in normal mode. 00 is flashing. Press **UP** or **DOWN** buttons the time zone (+12/-12).
- The time zone setting is needed for countries where the DCF signal can be received but the time zone is different from the German time.
- Press **SET** button to make the settings in the following sequence: Hours, minutes, year, month and day. Press **UP** or **DOWN** button to adjust it.
- Confirm with **SET** button.
- The manually set time will be overwritten by the DCF time when the signal is received successfully
- Press **SET** button to change between time and date (DATE appears on the display).

7.2 12 and 24 hours system indication



- Press **DOWN** button in normal mode to choose 12 HR or 24 HR system.
- In 12 HR system PM (after 12 o'clock) appears on the display.

7.3 Setting of alarm clock

- Press and hold **ALARM** button.
-  flashes on the LCD of the display.



Radio-controlled clock

- The hour digit is flashing. Press **UP** or **DOWN** button to adjust the hours.
- Press **ALARM** button again and you can adjust the minutes with the **UP** or **DOWN** button.
- Confirm with **ALARM** button.
- The display shows the current time.
- Press **ALARM** button again and the alarm function is activated.
-  appears on the display.
- Once the alarm starts to ring (3 different sounds), you can stop the alarm by pressing any button.
- You can activate the snooze function by pressing the **SNOOZE/BRIGHTNESS** button on the top.
-  flashes and the alarm will be interrupted for 4 minutes.
- To turn off the alarm function, press again the **ALARM** button.

7.4 Backlight

- To activate the brightness of the backlight (2 levels), press **SNOOZE/BRIGHTNESS** button.

8. Care and maintenance

- Clean it with a soft damp cloth. Do not use solvents or scouring agents. Protect from moisture.
- Remove the batteries if the device will not be used for an extended period of time.
- Keep the instrument in a dry place.

Radio-controlled clock**9. Troubleshooting**

Problems	Solution
No indication	→ Connect unit to main adapter
No DCF reception	→ Press WAVE button for 3 seconds → Manual time setting → Wait for attempted reception during the night
Incorrect indication	→ Reset the instrument

If your device fails to work despite these measures contact the supplier from whom you purchased it.

10. Waste disposal

This product has been manufactured using high-grade materials and components which can be recycled and reused.



Never dispose of empty batteries and rechargeable batteries in household waste.

As a consumer, you are legally required to take them to your retail store or to appropriate collection sites depending on national or local regulations in order to protect the environment.

The symbols for the heavy metals contained are:

Cd=cadmium, Hg=mercury, Pb=lead

Radio-controlled clock

This instrument is labelled in accordance with the EU Waste Electrical and Electronic Equipment Directive (WEEE).

Please do not dispose of this instrument in household waste. The user is obligated to take end-of-life devices to a designated collection point for the disposal of electrical and electronic equipment, in order to ensure environmentally-compatible disposal.

11. Specifications

Power consumption: Batteries 3 x 1.5 V AAA, power adapter DC 4.5 V

Housing dimension: 78 x 170 x 110 mm

Weight: 375 g (with batteries and adapter)

No part of this manual may be reproduced without written consent of TFA Dostmann. The technical data are correct at the time of going to print and may change without prior notice. The latest technical data and information about this product can be found in our homepage by simply entering the product number in the search box.

EU declaration of conformity

Hereby, TFA Dostmann declares that the radio equipment type 60.2505 is in compliance with Directive 2014/53/EU. The full text of the EU declaration of conformity is available at the following Internet address: www.tfa-dostmann.de/service/downloads/ce

www.tfa-dostmann.de

E-Mail: info@tfa-dostmann.de

TFA Dostmann GmbH & Co.KG, Zum Ottersberg 12, D-97877 Wertheim, Germany

05/21

F

Réveil radio piloté

Nous vous remercions d'avoir choisi l'appareil de la Société TFA.

1. Avant d'utiliser l'appareil.

- **Lisez attentivement le mode d'emploi.**

Pour vous familiariser avec votre nouvel appareil, découvrez les fonctions et tous les composants, notez les détails importants relatifs à la mise en service et lisez quelques conseils en cas de dysfonctionnement.

- **En respectant ce mode d'emploi, vous éviterez d'endommager l'appareil et de perdre vos droits résultant d'un défaut pour cause d'utilisation non conforme. Nous n'assumons aucune responsabilité pour des dommages qui auraient été causés par le non-respect du présent mode d'emploi.**
- **Suivez bien toutes les consignes de sécurité !**
- **Conservez soigneusement le mode d'emploi !**

2. Contenu de la livraison

- Réveil
- Piles 3 x 1,5 V AAA
- Adaptateur secteur
- Mode d'emploi

3. Aperçu du domaine d'utilisation et de tous les avantages de votre nouvel appareil

- Horloge radio-pilotée à très grande précision
- Grands chiffres lumineux rouges à LED
- Fuseau horaire et option de réglage manuel
- Calendrier (date et mois)
- Alarme avec fonction snooze

24

F

Réveil radio piloté**4. Pour votre sécurité**

- *L'appareil est uniquement destiné à l'utilisation décrite ci-dessus. Ne l'utilisez jamais à d'autres fins que celles décrites dans le présent mode d'emploi.*
- *Vous ne devez en aucun cas démonter ou modifier l'appareil par vous-même.*



Attention !
Danger de choc électrique !

- *Connectez l'appareil uniquement à une prise électrique conforme avec une tension de 230V !*
- *La prise de courant doit être installée à côté de l'équipement et doit être facilement accessible.*
- *L'appareil et l'adaptateur secteur ne doivent pas entrer en contact avec de l'eau ou de l'humidité. L'appareil doit être utilisé uniquement en intérieur dans un environnement sec.*
- *Ne pas utiliser l'appareil si le boîtier ou l'adaptateur secteur sont endommagés.*
- *Opérez le produit hors de la portée de personnes (enfants compris) incapables à évaluer les risques possibles liés au maniement d'appareils électriques.*
- *Retirez immédiatement la fiche de la prise en cas de défaut ou si l'appareil n'est pas utilisé pendant une longue période.*
- *Utilisez uniquement l'adaptateur secteur fourni.*
- *Pour débrancher, tirez sur la fiche et non sur le cordon de la prise.*
- *Placez le cordon d'alimentation de sorte qu'il n'entre pas en contact avec des objets tranchants ou chauds.*

25

Réveil radio piloté

F

**Attention !
Danger de blessure !**

- Gardez votre appareil et les piles hors de la portée des enfants.
- Les piles contiennent des acides nocifs pour la santé et peuvent être mortelles dans le cas d'une ingestion. Si une pile a été avalée, elle peut entraîner des brûlures internes graves ainsi que la mort dans l'espace de 2 heures. Si vous craignez qu'une pile ait pu être avalée ou ingérée d'une autre manière, quelle qu'elle soit, contactez immédiatement un médecin d'urgence.
- Ne jetez jamais de piles dans le feu, ne les court-circuitiez pas, ne les démontez pas et ne les rechargez pas. Risque d'explosion !
- Une pile faible doit être remplacée le plus rapidement possible afin d'éviter toute fuite. N'utilisez jamais simultanément de piles anciennes avec des piles neuves ou des piles de types différents.
- Pour manipuler des piles qui ont coulé, utilisez des gants de protection chimique spécialement adaptés et portez des lunettes de protection !

**Conseils importants de sécurité du produit !**

- Ne placez aucun objet sur l'appareil.
- Évitez d'exposer l'appareil à des températures extrêmes, à des vibrations ou à des chocs.

26

Réveil radio piloté

F

5. Composants**Affichage à CL (Fig. 1)**

A : Horloge / Date
 C : PM (pour système de temps à 12 heures)
 D : DST (Heure d'été / Daylight Saving Time)
 E : Symbole de réception DCF

B : Symbole alarme

F : DATE (pour affichage de date)

Touches (Fig. 2+3)

G : Touche SNOOZE/BRIGHTNESS
 I : Touche SET
 K : Touche DOWN

H : Touche ALARM

J : Touche UP

L : Bouton de réglage WAVE

Boîtier (Fig. 2+3)

M : Logement batterie

N : Adaptateur secteur

6. Mise en service

- Tirez la feuille de protection de l'affichage.
- Insérez les trois piles (3 x 1,5 V AAA), polarité +/- selon l'illustration. Connectez l'adaptateur AC/DC à une prise murale. Un signal sonore se fait entendre et tous les segments LCD s'allument pendant 2 secondes. La pile sert de source de soutien en cas de panne d'électricité.
- **Important !** S'assurer que le voltage de secteur est 230V ! Dans le cas contraire, le réveil pourrait être endommagé.
- L'horloge cherche le signal radio et le symbole de réception DCF clignote. En cas de réception correcte, (3-10 minutes) l'heure radio s'affiche et le symbole en continu.

27

Réveil radio piloté

(F)

- La réception sera de nouveau activée entre 1.00 et 5.00 heures du matin.
Important ! Pendant la réception du signal radio DCF, l'affichage est désactivé.
- Vous pouvez activer manuellement la réception de l'heure radio. Appuyez sur la touche **WAVE** (ca. 3 sec.) dans le compartiment à piles. L'horloge cherche le signal radio.
- Si votre réveil radio piloté ne peut pas recevoir le signal DCF (par exemple en raison de la présence de perturbations, d'une distance de transmission excessive etc.), vous pouvez procéder à un paramétrage manuel. Dans ce cas, l'horloge fonctionne comme une horloge à quartz normale (voir point : 7.1 Réglage manuel de l'heure, du fuseau horaire et du calendrier).

6.1 Réception de l'heure radio

La transmission de l'heure radio s'effectue via une horloge atomique au césium, exploitée par la Physikalisch Technische Bundesanstalt de Braunschweig (Institut Fédéral Physico-Technique de Braunschweig). L'écart de précision de cette horloge est d' 1 seconde pour un million d'années. L'heure est diffusée à partir de Mainflingen, près de Francfort sur le Main, par un signal DCF-77 (77,5 kHz), avec une portée d'environ 1500 km. Votre horloge radio pilotée reçoit ce signal, le convertit et affiche ainsi toujours l'heure exacte. Le passage de l'heure d'hiver à l'heure d'été et vice-versa s'effectue également en mode automatique. La réception est essentiellement en fonction de votre position géographique. En règle générale, dans un rayon de 1500 km autour de Francfort, aucun problème de transmission ne devrait apparaître.

Nous vous prions de respecter les consignes suivantes :

- Nous vous recommandons de respecter une distance de 1,5 - 2 m entre l'appareil et d'éventuelles sources de signaux parasites, comme les écrans d'ordinateur et les postes de télévision.

Réveil radio piloté

(F)

- Dans les bâtiments en béton armé (caves, greniers aménagés), le signal reçu est affaibli. Dans les cas extrêmes, nous vous conseillons de placer l'appareil près d'une fenêtre de manière à améliorer la réception du signal radio.
- La nuit, les perturbations s'affaiblissent en règle générale et la réception est possible dans la plupart des cas. Un seul signal par jour suffit pour garantir la précision de l'affichage de l'heure, et pour maintenir d'éventuels écarts en dessous d' 1 seconde.
- Le paramétrage de l'heure de réveil est possible dès réception du signal radio (voir point : 7.3 : Réglage de l'alarme de réveil).

7. Utilisation

- **Important :** Pendant la réception du signal radio, il n'est pas possible d'utiliser les touches.
- L'appareil quitte automatiquement le mode de paramétrage si aucune entrée n'a été effectuée pendant 20 secondes.
- Pour accéder au mode de réglage rapide, maintenez la touche **UP** ou **DOWN** appuyée en continu.

7.1 Réglage manuel de l'heure, du fuseau horaire et du calendrier

- Appuyez sur la touche **SET** en mode normal. 00 commence à clignoter. Réglez le fuseau horaire (+12/-12) avec la touche **UP** ou **DOWN**.
- Pour paramétrer un fuseau horaire, autre que celui de l'heure DCF, procédez comme suit.
- Appuyez sur la touche **SET** on peut sélectionner successivement les heures, les minutes, l'année, le mois et la date. Réglez les valeurs à l'aide de la touche **UP** ou **DOWN**.
- Confirmez avec la touche **SET**.
- L'heure ajustée manuellement sera transcrite si la réception DCF de l'heure réussit.

Réveil radio piloté



(F)

- En appuyant sur la touche **SET** en mode normal, ou peut sélectionner l'affichage de l'horloge ou de la date (DATE apparaît sur l'affichage).

7.2 Affichage 12 heures ou 24 heures

- Vous pouvez ajuster le système de temps à 12 heures ou à 24 heures à l'aide de la touche **DOWN** en mode normal.
- En système de temps à 12 heures PM (après-midi) apparaît sur le visuel.

7.3 Réglage de l'alarme de réveil

- Appuyez sur la touche **ALARM**.
-  clignote sur le visuel.
- L'indicateur de l'heure commence à clignoter. Réglez l'heure à l'aide de la touche **UP** ou **DOWN**.
- Appuyez encore une fois sur la touche **ALARM** et vous pouvez ajuster les minutes. Réglez les minutes à l'aide de la touche **UP** ou **DOWN**.
- Validez via la touche **ALARM**.
- L'heure actuelle s'affiche à l'écran.
- Pour activer la fonction d'alarme appuyez encore une fois sur la touche **ALARM**.
-  apparaît sur l'affichage.
- Lorsque le réveil sonne (3 signaux auditifs différents). Appuyez sur une touche quelconque pour arrêter l'alarme.
- Activez la fonction snooze via la touche **SNOOZE/BRIGHTNESS** sur le dessus de l'appareil.
-  clignote et le son de l'alarme sera interrompu pour 4 minutes.
- Pour activer la fonction d'alarme appuyez encore la touche **ALARM**.

Réveil radio piloté

(F)

7.4 Éclairage de fond

- Vous pouvez modifier la luminosité de l'écran sur trois niveaux à l'aide de la touche **SNOOZE/BRIGHTNESS**.

8. Entretien et maintenance

- Pour le nettoyage de l'appareil, utilisez un chiffon doux et humide. N'utilisez aucun dissolvant ou agent abrasif ! Protégez contre l'humidité
- Enlevez les piles, si vous ne les utilisez pas pendant une durée prolongée.
- Conservez votre appareil dans un endroit sec.

9. Dépannage

Problème	Résolution
Affichage manquant	→ Connectez l'appareil avec l'adaptateur secteur
Aucune réception de DCF	→ Appuyez sur la touche WAVE (ca. 3 sec.) dans le compartiment à piles → Procéder à un paramétrage manuel → Attendre la réception du signal de nuit
Indication incorrecte	→ Procédez à une nouvelle mise en service

Si votre appareil ne fonctionne toujours pas malgré ces mesures, adressez-vous à votre vendeur.

Réveil radio piloté

F

10. Traitement des déchets

Ce produit a été fabriqué avec des matériaux et des composants de haute qualité qui peuvent être recyclés et réutilisés.



Les piles et accus usagés ne peuvent en aucun cas être jetés dans les ordures ménagères !

En tant qu'utilisateur, vous avez l'obligation légale de rapporter les piles et accus usagés à votre revendeur ou de les déposer dans une déchetterie proche de votre domicile conformément à la réglementation nationale et locale.

Les métaux lourds sont désignés comme suit :

Cd = cadmium, Hg = mercure, Pb = plomb



Cet appareil est conforme aux normes de l'UE relatives au traitement des déchets électriques et électroniques (WEEE).

L'appareil usagé ne doit pas être jeté dans les ordures ménagères. L'utilisateur s'engage, pour le respect de l'environnement, à déposer l'appareil usagé dans un centre de traitement agréé pour les déchets électriques et électroniques.

11. Caractéristiques techniques

Alimentation :	Piles 3 x 1,5 V AAA, adaptateur secteur DC 4,5 V
----------------	--

Mesure de boîtier :	78 x 170 x 110 mm
---------------------	-------------------

Poids :	370 g (avec piles et adaptateur secteur)
---------	--

Réveil radio piloté

F

La reproduction, même partielle du présent mode d'emploi est strictement interdite sans l'accord explicite de TFA Dostmann. Les spécifications techniques de ce produit ont été actualisées au moment de l'impression et peuvent être modifiées, sans avis préalable.

Les dernières données techniques et des informations concernant votre produit peuvent être trouvées en entrant le numéro de l'article sur notre site.

Déclaration UE de conformité

Le soussigné, TFA Dostmann, déclare que l'équipement radioélectrique du type 60.2505 est conforme à la directive 2014/53/UE. Le texte complet de la déclaration UE de conformité est disponible à l'adresse Internet suivante : www.tfa-dostmann.de/service/downloads/ce

www.tfa-dostmann.de

E-Mail : info@tfa-dostmann.de

TFA Dostmann GmbH & Co.KG, Zum Ottersberg 12, D-97877 Wertheim, Allemagne

05/21

Orologio sveglia radiocontrollato



Vi ringraziamo per aver scelto l'apparecchio della TFA.

1. Prima di utilizzare l'apparecchio

- **Leggete attentamente le istruzioni per l'uso.** Avrete così modo di familiarizzare con il vostro nuovo apparecchio, di scoprirne tutte le funzioni e le componenti, di apprendere importanti dettagli sulla sua messa in funzione, di acquisire dimestichezza nel suo utilizzo e di usufruire di alcuni validi consigli da seguire in caso di guasti.
- **Seguendo le istruzioni per l'uso, eviterete anche di danneggiare il dispositivo e di pregiudicare a causa di un utilizzo scorretto, i diritti del consumatore che vi spettano per legge. Decliniamo ogni responsabilità per i danni derivanti dal mancato rispetto delle presenti istruzioni per l'uso.**
- **Prestate particolare attenzione alle misure di sicurezza!**
- **Conservate con cura queste istruzioni per l'uso!**

2. La consegna include

- Orologio sveglia
- 3 Batterie AAA da 1,5 V
- Alimentatore
- Istruzioni per l'uso

3. Tutte le applicazioni e tutti i vantaggi del vostro nuovo apparecchio

- Orologio radio controllato della massima precisione
- Grandi cifre color rosso a LED
- Fuso orario e possibilità di impostare l'ora in modo manuale
- Datario (Data, mese, giorno)
- Sveglia con funzione snooze

Orologio sveglia radiocontrollato



4. Per la vostra sicurezza

- Il prodotto è adatto esclusivamente agli utilizzi di cui sopra. Non utilizzate il prodotto in maniera diversa da quanto descritto in queste istruzioni.
- Non sono consentite riparazioni, alterazioni o modifiche del dispositivo non autorizzate.



Attenzione!
Pericolo di morte per scossa elettrica!

- Collegare il dispositivo esclusivamente a una presa di corrente a norma che fornisca corrente a una tensione di 230V!
- La presa dell'alimentazione dovrebbe essere situata vicino al dispositivo e dovrebbe essere facilmente accessibile.
- Il dispositivo e l'alimentatore non devono venire a contatto con acqua o umidità. Il dispositivo è adatto esclusivamente all'utilizzo interno in ambienti asciutti.
- Non utilizzate il dispositivo qualora la cassa o l'alimentatore risultino danneggiati.
- Utilizzate il dispositivo fuori dalla portata di persone (per esempio i bambini) che potrebbero non riconoscere adeguatamente il rischio derivante dall'uso di apparecchi elettrici.
- Estraete immediatamente la spina dalla presa di corrente qualora rileviate un guasto o nel caso in cui non utilizzate il dispositivo per un periodo prolungato.
- Utilizzate esclusivamente l'alimentatore in dotazione.
- Quando estraete la spina dalla presa di corrente, non tiratela per il cavo.
- Posizionate il cavo in modo che non entri in contatto con oggetti dotati di spigoli vivi o con superfici calde.

Orologio sveglia radiocontrollato



Attenzione! Pericolo di lesioni!

- Tenete il dispositivo e le batterie lontano dalla portata dei bambini.
- Le batterie contengono acidi nocivi per la salute. Se ingerite, le batterie possono essere mortali. Se una batteria venisse ingerita, potrebbe causare gravi ustioni e portare alla morte nel giro di due ore. Se si sospetta che una batteria sia stata ingerita o inserita nel corpo in altra maniera, consultare immediatamente un medico.
- Non gettare le batterie nel fuoco, non polarizzarle in maniera scorretta, non smontarle e non cercare di ricaricarle. Pericolo di esplosione!
- Sostituire quanto prima le batterie quasi scariche, in modo da evitare che si scarichino completamente. Non utilizzate mai contemporaneamente batterie usate e batterie nuove né batterie di tipi diversi. Quando si maneggiano batterie esaurite indossare sempre guanti resistenti alle sostanze chimiche e occhiali di protezione.



Avvertenze sulla sicurezza del prodotto!

- Non appoggiare alcun oggetto sopra l'unità.
- Non esporre l'apparecchio a temperature estreme, vibrazioni e urti.

2. Componenti

Display LCD (Fig. 1)

A: Orologio / Data

C: PM (con sistema orario di 12 ore)

E: Simbolo di ricezione DCF

B: Simbolo della sveglia

D: DST (Ora solare / Daylight Saving Time)

F: DATE (indicazione data)

Orologio sveglia radiocontrollato



Tasti (Fig. 2+3)

G: Tasto SNOOZE/BRIGHTNESS

I: Tasto SET

K: Tasto DOWN

H: Tasto ALARM

J: Tasto UP

L: Tasto WAVE

Contenitore (Fig. 2+3)

M: Vano batteria

N: Alimentatore

6. Messa in funzione

- Rimuovere il foglio protettivo dal display.
- Inserire le 3 batterie (3 x AAA da 1,5 V), con la giusta polarità. Collegare l'adattatore ad una presa a terra. Tutti i segmenti LCD appaiono e viene emesso un breve segnale acustico. Le batterie agiscono quindi come alimentazione di supporto nel caso in cui manchi la corrente.
- **Avvertenza importante!** Controllare che il voltaggio della vostra abitazione sia 230V, perché altrimenti il dispositivo potrebbe essere danneggiato.
- L'orologio inizia a ricevere il segnale radio e il simbolo della ricezione del segnale DCF lampeggia. Se entro 3-10 minuti l'orologio riceve il time-code, sul display vengono visualizzati l'ora radiocontrollata e il simbolo della ricezione del segnale DCF.
- La ricezione viene attivata di nuovo tra le ore 1.00 e 6.00 ogni giorno.
Importante: Durante la ricezione del segnale DCF la luce non funziona.
- È possibile avviare l'inizializzazione anche in modo manuale. Tenere premuto il tasto **WAVE** situato nel vano batteria per 3 secondi. L'orologio inizia a ricevere il segnale radio per l'orologio.

Orologio sveglia radiocontrollato



- Nel caso in cui l'orologio non riesca a ricevere il segnale DCF (a causa di guasti, della distanza di trasmissione, ecc.), l'ora può essere impostata manualmente. In questo caso il simbolo della ricezione del segnale DCF scompare e l'orologio funziona come un normale orologio al quarzo (vedi: 7.1 Impostazione manuale dell'ora, del fuso orario e della data).

6.1 Informazioni dell'ora radiocontrollata DCF

Il segnale orario è fornito dall'orologio atomico al cesio dell'istituto di metrologia "Physikalisch Technische Bundesanstalt" di Braunschweig (Germania), che presenta una deviazione di meno di un secondo in un milione di anni. L'ora è codificata e viene trasmessa da Mainflingen vicino a Francoforte con un segnale a frequenza DCF-77 (77,5 Khz), ed ha un raggio di trasmissione di circa 1.500 km. Anche il cambio tra ora solare e ora legale avviene automaticamente. La qualità della ricezione dipende molto dalla posizione geografica. In condizioni normali non dovrebbero esserci problemi di ricezione entro un raggio di trasmissione di 1.500 km da Francoforte.

Siete pregati di osservare le indicazioni elencate qui di seguito:

- La distanza raccomandata da qualsiasi fonte di interferenza come monitor di computer o televisori è di almeno 1.5 - 2m.
- All'interno di strutture in cemento armato (seminterrati, sovrastrutture) la ricezione del segnale è naturalmente più debole. In casi estremi si consiglia di sistemare l'unità vicino ad una finestra per ottenere una migliore ricezione del segnale.
- Durante le ore notturne, le interferenze dovute ad agenti atmosferici sono normalmente meno influenti, e la ricezione è possibile nella maggior parte dei casi. Una singola ricezione giornaliera è sufficiente a garantire la precisione e a mantenere la deviazione al di sotto di un secondo.

Orologio sveglia radiocontrollato



- Non appena l'apparecchio riceve il segnale radio è possibile impostare dell'orario della sveglia (ved.: 7.3 Impostazione della sveglia).

7. Uso

- **Importante:** Durante la ricezione del segnale radio del trasmettitore non è possibile utilizzare i tasti.
- L'apparecchio esce automaticamente dal modo di programmazione, se non si preme alcun tasto per più di 20 secondi.
- Tenere premuto il tasto **UP** o **DOWN** in modalità impostazione per procedere velocemente.

7.1 Impostazione manuale dell'ora, del fuso orario e della data

- Tenere premuto il tasto **SET** in modalità normale. 00 lampeggia ed impostare con il tasto **UP** o **DOWN** il fuso orario (+12/-12).
- L'impostazione del fuso orario è necessaria quando è possibile ricevere il segnale DCF, ma il fuso orario è diverso dall'ora DCF.
- Premo il tasto **SET** è possibile impostare ore, minuti, anno, mese e giorno usando il tasto **UP** o **DOWN**.
- Confermate con il tasto **SET**.
- Se il segnale DCF è attivato, in caso di corretta ricezione del segnale DCF, l'ora impostata in modo manuale viene sostituita.
- Tramite il tasto **SET** è possibile visualizzare la data oppure l'ora (sul display compare DATE).

Orologio sveglia radiocontrollato



7.2 Display 12 o 24 ore

- Premendo il tasto **DOWN** è possibile impostare il sistema orario sulle 12 ore o sulle 24 ore.
- Nel formato 12 ore compare sul display PM (dopo mezzogiorno).

7.3 Impostazione della sveglia

- Tenere premuto il tasto **ALARM**.
- inizia a lampeggiare sul display.
- L'indicazione dell'ora inizia a lampeggiare e sarà possibile quindi impostare l'ora con il tasto **UP** o **DOWN**.
- Premete una volta il tasto **ALARM** e l'indicazione dei minuti lampeggia. Impostate con il tasto **UP** o **DOWN**.
- Confermate con il tasto **ALARM** l'ora.
- Sul display viene visualizzato l'oro attuale.
- Premete di nuovo il tasto **ALARM**, per attivare la funzione di allarme.
- Sul display viene visualizzato .
- Quando suona la sveglia innestare (3 segnali differenti) spegnete la sveglia con un tasto facoltativo.
- Con il tasto **SNOOZE/BRIGHTNESS** sul lato superiore si attiva la funzione snooze.
- Il simbolo lampeggia e il suono della sveglia verrà interrotto per 4 minuti.
- Per disattivare la funzione sveglia premere una volta il tasto **ALARM**.

7.4 Illuminazione

- E possibile impostare la retroilluminazione con il tasto **SNOOZE/BRIGHTNESS**.

Orologio sveglia radiocontrollato



8. Cura e manutenzione

- Per pulire l'apparecchio utilizzare solo un panno morbido leggermente inumidito. Non usare solventi o abrasivi. Proteggere dall'umidità.
- Rimuovere le batterie, se non si utilizza per un periodo prolungato.
- Collocate il dispositivo in un luogo asciutto.

9. Guasti

Problema	Risoluzione del problema
Nessuna indicazione	→ Collegare l'adattatore ad una presa
Nessuna DCF ricezione	→ Tenere premuto il tasto WAVE situato nel vano batteria per 3 secondi → Impostare l'orologio manualmente → Attendere il tentativo notturno di ricezione
Indicazione non corretta	→ Eseguire un reset dell'apparecchio

Qualora il vostro apparecchio continui a non funzionare nonostante queste procedure, rivolgetevi al venditore presso il quale lo avete acquistato.

10. Smaltimento

Questo prodotto è stato realizzato utilizzando materiali e componenti di alta qualità che possono essere riciclati e riutilizzati.

Orologio sveglia radiocontrollato

È assolutamente vietato gettare le batterie (ricaricabili e non) tra i rifiuti domestici.

In qualità di consumatori, siete tenuti per legge a consegnare le batterie usate al negoziante o ad altri enti preposti al riciclaggio in conformità alle vigenti disposizioni nazionali o locali, ai fini di uno smaltimento ecologico.

Le sigle dei metalli pesanti contenuti sono:

Cd=cadmio, Hg=mercurio, Pb=piombo



Questo apparecchio è etichettato in conformità alla Direttiva UE sullo smaltimento delle apparecchiature elettriche ed elettroniche (WEEE).

Questo prodotto non deve essere smaltito insieme ai rifiuti domestici. Il consumatore è tenuto a consegnare, il vecchio apparecchio presso un punto di raccolta per lo smaltimento di apparecchiature elettriche ed elettroniche ai fini di uno smaltimento ecologico.

11. Dati tecnici

Alimentazione: Batterie 3 x 1,5 V AAA, alimentatore DC 4,5 V

Dimensioni: 78 x 170 x 110 mm

Peso: 370 g (con batterie e alimentatore)

Orologio sveglia radiocontrollato

È vietata la pubblicazione delle presenti istruzioni o di parti di esse senza una precedente autorizzazione della TFA Dostmann. I dati tecnici corrispondono allo stato del prodotto al momento della stampa e possono cambiare senza preavviso.

È possibile trovare dati tecnici e informazioni aggiornate sul prodotto inserendo il numero di articolo sul nostro sito.

Dichiarazione di conformità UE

Il fabbricante, TFA Dostmann, dichiara che il tipo di apparecchiatura radio 60.2505 è conforme alla direttiva 2014/53/UE. Il testo completo della dichiarazione di conformità UE è disponibile al seguente indirizzo Internet: www.tfa-dostmann.de/service/downloads/ce

www.tfa-dostmann.de

E-Mail: info@tfa-dostmann.de

TFA Dostmann GmbH & Co.KG, Zum Ottersberg 12, D-97877 Wertheim, Germania

05/21

NL

Zendergestuurde alarmklok

Hartelijk dank dat u voor dit apparaat van de firma TFA hebt gekozen.

1. Voor u met het apparaat gaat werken

- **Leest u a.u.b. de gebruiksaanwijzing aandachtig door.**
Zo raakt u vertrouwd met uw nieuw apparaat en leert u alle functies en onderdelen kennen, komt u belangrijke details te weten met het oog op het in bedrijf stellen van het apparaat en de omgang ermee en krijgt u tips voor het geval van een storing.
- **Door rekening te houden met wat er in de handleiding staat, vermijdt u ook beschadigingen van het apparaat en riskeert u niet dat uw wettelijke rechten bij gebreken niet meer gelden door verkeerd gebruik. Voor schade die wordt veroorzaakt doordat u geen rekening houdt met de handleiding aanvaarden wij geen aansprakelijkheid.**
- **Neem elk geval acht op de veiligheidsinstructies!**
- **Bewaar deze instructies a.u.b. goed!**

2. Levering

- Wekker
- Batterijen 3 x 1,5 V AAA
- Stroomadapter
- Gebruiksaanwijzing

3. Hoe u uw nieuw apparaat kunt gebruiken en alle voordelen ervan in één oogopslag

- Zendergestuurde tijd met hoge precisie
- Grote rode LED cijfers
- Tijdzone en handmatige tijdstelling
- Kalender (datum, maand)
- Alarm met snooze-functie

NL

Zendergestuurde alarmklok**4. Voor uw veiligheid**

- Het product is uitsluitend geschikt voor de hierboven beschreven doeleinden. Gebruik het product niet anders dan in deze handleiding is aangegeven.
- Het eigenmachtig repareren, verbouwen of veranderen van het apparaat is niet toegestaan.



Voorzichtig!
Levensgevaar door elektrocutie!

- Sluit het apparaat uitsluitend aan op een volgens de voorschriften geïnstalleerd stopcontact met een netspanning van 230V!
- Het stopcontact moet zich dicht bij de apparatuur bevinden en gemakkelijk toegankelijk zijn.
- Het apparaat en netvoeding mogen niet met water of vocht in aanraking komen. Ze zijn alleen geschikt voor gebruik in droge binnenruimten.
- Gebruik het apparaat niet wanneer behuizing of netvoeding beschadigd zijn.
- Gebruik het apparaat buiten de reikwijdte van personen (ook kinderen) die de mogelijke gevaren van de omgang met elektrische apparaten zouden kunnen onderschatten.
- Trek onmiddellijk de stekker uit het stopcontact als er een storing optreedt of wanneer het apparaat gedurende langere tijd niet zal worden gebruikt.
- Gebruik uitsluitend de bijbehorende netvoeding.
- Trek de stekker niet aan de kabel uit het stopcontact.
- Leg het snoer zo neer dat het niet met scherpe of hete voorwerpen in aanraking komt.

NL

Zendergestuurde alarmklok**Opgelet!
Kans op letsel!**

- Bewaar het apparaat en de batterijen buiten de reikwijdte van kinderen.
- Batterijen bevatten zuren die de gezondheid schaden. Het inslikken van batterijen kan levensgevaarlijk zijn. Als een batterij wordt ingeslikt, kan dit binnen 2 uur tot ernstige interne brandwonden en tot fataal letsel leiden. Als u denkt dat de batterijen zijn ingeslikt of in een willekeurig lichaamsdeel terecht zijn gekomen, dient u onmiddellijk medische hulp te zoeken.
- Batterijen niet in het vuur gooien, niet kortsluiten, niet uit elkaar halen of opladen. Kans op explosie!
- Zwakke batterijen moeten zo snel mogelijk worden vervangen om lekkage van de batterijen te voorkomen. Gebruik nooit tegelijkertijd oude en nieuwe batterijen of batterijen van een verschillend type.
- Draag handschoenen die bestand zijn tegen chemicaliën en een beschermbril wanneer u met uitgelopen batterijen hanteert!

**Belangrijke informatie over de productveiligheid!**

- Geen voorwerpen op het apparaat plaatsen.
- Stel het apparaat niet bloot aan extreme temperaturen, trillingen en schokken.

5. Onderdelen**LCD-display (Fig. 1)**

A: Tijd / Datum

B: Alarmsymbool

46

NL

Zendergestuurde alarmklokC: PM (voor 12-uurs-tijdsysteem)
E: RadiosignaalD: DST (Zomertijd / Daylight Saving Time)
F: DATE (voor datumweergave)**Toetsen (Fig. 2+3)**G: SNOOZE/BRIGHTNESS toets
I: SET toets
K: DOWN toetsH: ALARM toets
J: UP toets
L: WAVE knop**Behuizing (Fig. 2+3)**

M: Batterijvak

N: Stroomadapter

6. Inbedrijfstelling

- Trek de beschermfolie van het display af.
- Plaats er het drie batterijen (3 x 1,5 V AAA) in. Batterijen met de juiste poolrichtingen plaatsen. Stop de adapter in een stopcontact. U hoort een kort signaal en alle segmenten van het scherm verschijnen gedurende 2 s. De batterijen fungeren als reserve-energiebron in geval van een elektriciteitsstoring.
- **Belangrijk!** Stel zeker dat de spanning van het stroomnet onder 230 V ligt! Andere netspanningen kunnen het toestel beschadigen.
- Het apparaat begint met de ontvangst van het radiosignaal voor de tijd en het DCF-ontvangstteken knippert. Bij succesvolle ontvangst (na 3 à 10 minuten) verschijnt de zendergestuurde tijd en het DCF-ontvangstteken wordt permanent op het display weergegeven.
- De ontvangst wordt tussen 1.00 en 5.00 uur's nachts geactiveerd.
Belangrijk: Tijdens de ontvangst van het radiosignaal voor de tijd wordt het licht uitgeschakeld.

47

Zendergestuurde alarmklok

(NL)

- U kunt de initiatie ook handmatig starten. Houdt nu de WAVE toets 3 seconden lang ingedrukt. Het apparaat begint met de ontvangst van het radiosignaal voor de tijd.
- Als de klok geen DCF-signaal ontvangt (wegens storingen, afstand, enz.), kunt u de tijd ook handmatig instellen. Het DCF-ontvangstteken verdwijnt en de klok werkt dan als een gewone kwartsklok (zie: 7.1 Handmatig instellen van tijd, tijdzone en kalender).

6.1 Ontvangst van het tijdsein

De tijdbasis voor de zendergestuurde tijd is een cesium-atoomklok van het Physikalisch Technische Bundesanstalt Braunschweig met een afwijking van minder dan 1 seconde in een miljoen jaar. De tijd wordt gecodeerd uitgezonden vanuit Mainflingen bij Frankfurt via het frequentiesignaal DCF-77 (77.5 kHz) en heeft een zendbereik van ongeveer 1500 km. Uw zendergestuurde klok ontvangt dit signaal en zet het om in de precieze zomer of wintertijd. Normaliter zouden er binnen een straal van 1500 km rondom Frankfurt geen ontvangstproblemen mogen zijn.

Let alstublieft op het volgende:

- De afstand van mogelijke storingsbronnen zoals computerbeeldschermen of tv-toestellen dient tenminste 1,5 à 2 meter te zijn.
- In ruimten met gewapend beton (kelders, torenflats) wordt het signaal uiteraard verzwakt ontvangen. Zet in extreme gevallen het apparaat dichterbij het raam.
- 's Nachts zijn atmosferische storingen over het algemeen minder ernstig en is ontvangst in de meeste gevallen wel mogelijk. Een enkele ontvangst per dag is voldoende om de tijdsafwijking beneden 1 seconde te houden.
- Na de geslaagde ontvangst kunt u de wektijd instellen. (zie 7.3 Instellen van de wektijd).

Zendergestuurde alarmklok

(NL)

7. Bediening

- **Belangrijk:** Tijdens de ontvangst van het radiosignaal voor de buitenzender zijn de toetsen geblokkeerd.
- Het apparaat verlaat automatisch de instelmodus, als er langer dan 20 seconden geen toets wordt ingedrukt.
- Als u de **UP** of **DOWN** toets in de instelmodus ingedrukt houdt, komt u in de snelloop.

7.1 Handmatig instellen van tijd, tijdzone en kalender

- Houdt de **SET** toets ingedrukt in de normaal-modus. De „00” begint te knipperen en u kunt met de **UP** of **DOWN** toets de tijdzone (+12/-12) instellen.
- Instellen van de tijdzone is vereist indien het DCF-signaal wel kan worden ontvangen, maar de tijdzone van de DCF tijd afwijkt.
- Met de **SET** toets kunt u nu achter elkaar uren, minuten, jaar, maand en de datum wisselen en met de **UP** of **DOWN** toets instellen.
- Bevestig met de **SET** toets.
- Is de ontvangst van het DCF signaal geslaagd, wordt de handmatig ingestelde tijd overschreven.
- Met de **SET** toets kunt u tussen tijd en datum (DATE verschijnt op het display) kiezen.

7.2 12- of 24 tijdsysteem display

- Met de **DOWN** toets kunt u het 12- of 24-uurs-tijdsysteem selecteren.
- Bij het 12-uren-systeem verschijnt op de display PM (naar 12 uur).

(NL)

Zendergestuurde alarmklok

7.3 Instellen van de wektijd

- Houdt de **ALARM** toets ingedrukt.
-  knippert op het scherm.
- De uurweergave begint te knipperen en u kunt met de **UP** of **DOWN** toets de uren instellen.
- Druk op de **ALARM** toets. De minuten beginnen te knipperen en u kunt met de **UP** of **DOWN** toets de minuten instellen.
- Bevestig met de **ALARM** toets.
- De actuele tijd verschijnt op de display.
- Om de alarmfunctie te activeren druk nog eens op de **ALARM** toets.
-  verschijnt op de display.
- Terwijl het weksignaal klinkt (3 verschillende signalen) kunt u dit met een willekeurige toets beëindigen.
- Als het weksignaal heeft geklonken kunt u met de **SNOOZE/BRIGHTNESS** toets aan de bovenkant van het toestel de snooze-functie in gang zetten.
-  knippert en de alarmtoon wordt gedurende 4 minuten onderbroken.
- Om de alarmfunctie te deactiveren drukt u nog eens op de **ALARM** toets.

7.4 Verlichting

- Met de **SNOOZE/BRIGHTNESS** toets kan u de helderheid van de display-erlichting in twee stappen veranderen.

8. Schoonmaken en onderhoud

- Maak het apparaat met een zachte, enigszins vochtige doek schoon. Geen schuur- of oplosmiddelen gebruiken! Tegen vocht beschermen.

50

Zendergestuurde alarmklok

(NL)

- Verwijder de batterijen als u het apparaat langere tijd niet gebruikt.
- Bewaar het apparaat op een droge plaats.

9. Storingswijzer

Probleem	Oplossing
Geen display	→ Apparaat met netspanningsadapter aansluiten
Geen ontvangst	→ Houdt de WAVE toets 3 seconden lang ingedrukt → Tijd handmatig instellen → Ontvangstpoging in de nacht afwachten
Geen correcte display	→ Herneem de ingebruikstelling vanaf het begin

Neem contact op met de dealer bij wie u dit product gekocht heeft als uw apparaat ondanks deze maatregelen nog steeds niet werkt.

10. Verwijderen

Dit product is vervaardigd van hoogwaardige materialen en onderdelen, die kunnen worden gerecycled en hergebruikt.



Batterijen en accu's mogen niet met het huisvuil worden weggegooid. Als consument bent u wettelijk verplicht om gebruikte batterijen en accu's bij uw dealer af te geven of naar de daarvoor bestemde containers volgens de nationale of lokale bepalingen te brengen om een milieuvriendelijk verwijderen te garanderen.

51

Zendergestuurde alarmklok**NL**

De benamingen van de zware metalen zijn:
Cd=cadmium, Hg=kwikzilver, Pb=lood



Dit apparaat is gemarkeerd in overeenstemming met de EU-richtlijn (WEEE) over het verwijderen van elektrisch en elektronisch afval.

Dit product mag niet met het huisvuil worden weggegooid. De gebruiker is verplicht om de apparatuur af te geven bij een als zodanig erkende plek van afgifte voor het verwijderen van elektrisch en elektronisch apparatuur om een milieuvriendelijk verwijderen te garanderen.

11. Technische gegevens

Spanningsvoorziening:	Batterijen 3 x 1,5 V AAA, adapter DC 4,5 V
Afmetingen behuizing:	78 x 170 x 110 mm
Gewicht:	370 g (met batterijen en adapter)

Zendergestuurde alarmklok**NL**

Deze gebruiksaanwijzing of gedeelten eruit mogen alleen met toestemming van TFA Dostmann worden gepubliceerd. De technische gegevens van dit apparaat zijn actueel bij het ter perse gaan en kunnen zonder voorafgaande informatie worden gewijzigd.

De nieuwste technische gegevens en informatie over uw product kunt u vinden door het invoeren van het artikelnummer op onze homepage.

EU-conformiteitsverklaring

Hierbij verklaar ik, TFA Dostmann, dat het type radioapparatuur 60.2505 conform is met Richtlijn 2014/53/EU. De volledige tekst van de EU-conformiteitsverklaring kan worden geraadpleegd op het volgende internetadres: www.tfa-dostmann.de/service/downloads/ce

www.tfa-dostmann.de

E-Mail: info@tfa-dostmann.de

TFA Dostmann GmbH & Co.KG, Zum Ottersberg 12, D-97877 Wertheim, Duitsland

05/21

E

Reloj despertador radio controlado

Muchas gracias por haber adquirido este dispositivo de TFA.

1. Antes de utilizar el dispositivo**• Lea detenidamente las instrucciones de uso.**

De este modo se familiarizará con su nuevo dispositivo, conocerá todas las funciones y componentes, así como información relevante para la puesta de funcionamiento el manejo del dispositivo y recibirá consejos sobre cómo actuar en caso de avería.

- **Si sigue las instrucciones de uso, evitará que se produzcan daños en el dispositivo y no comprometerá sus derechos por vicios, prevista legalmente debido a un uso incorrecto. No asumimos responsabilidad alguna por los daños originados por el incumplimiento de estas instrucciones de uso.**
- **Tenga en cuenta ante todo las advertencias de seguridad.**
- **Guarde estas instrucciones de uso en un sitio seguro.**

2. Entrega

- Reloj despertador
- Pilas 3 x 1,5 V AAA
- Tensión de alimentación
- Instrucciones de uso

3. Ámbito de aplicación y ventajas de su nuevo dispositivo

- Reloj radio controlado de alta precisión
- Grandes cifras rojas LED
- Con zona horaria y posibilidad de ajuste manual
- Calendario (fecha, mes)
- Alarma con función snooze

E

Reloj despertador radio controlado**4. Para su seguridad**

- El producto solo es adecuado para el ámbito de aplicación descrito anteriormente. No emplee el dispositivo de modo distinto al especificado en estas instrucciones.
- No está permitido realizar reparaciones, transformaciones o modificaciones por cuenta propia en el dispositivo.

**¡Precaución!****¡Peligro de muerte por descarga eléctrica!**

- Conecte el dispositivo únicamente a una toma de corriente instalada según las descripciones con una tensión de alimentación de 230 V.
- El tomacorriente debe estar instalado cerca del equipo y tener un fácil acceso.
- El dispositivo y la fuente de alimentación no deben entrar en contacto con agua ni con humedad. Solo son aptos para el funcionamiento en interiores secos.
- No utilice el dispositivo si la cubierta o la fuente de alimentación están dañadas.
- Utilice el dispositivo fuera de alcance de las personas (también niños) que no puedan evaluar los riesgos con el manejo de dispositivos eléctricos.
- Extraiga el enchufe inmediatamente de la toma de corriente si se produce una avería o si no va a utilizar el dispositivo por un largo periodo de tiempo.
- Utilice únicamente la fuente de alimentación suministrada.
- No tire del cable para extraer el enchufe de la toma de corriente.
- Coloque el cable de red de forma que no entre en contacto con objetos de cantos afilados o calientes.

Reloj despertador radio controlado**E****¡Precaución!
¡Riesgo de lesiones!**

- Mantenga el dispositivo y las pilas fuera del alcance de los niños.
- Las pilas contienen ácidos nocivos para la salud y pueden ser peligrosas si se ingieren. Si se ingiere una pila le puede causar dentro de 2 horas, quemaduras internas y llegar a la muerte. Si sospecha que se ha ingerido una pila o ha entrado en el cuerpo de otro modo, busque inmediatamente ayuda médica.
- No tire las pilas al fuego, no las cortocircuite, desmonte ni recargue, ya que existe riesgo de explosión.
- Las pilas con un estado de carga bajo deben cambiarse lo antes posible para evitar fugas. No utilice simultáneamente pilas nuevas y usadas o pilas de diferente tipo.
- ¡Utilice guantes protectores resistentes a productos químicos y gafas protectoras si manipula pilas con fugas de líquido!

**¡Advertencias importantes sobre la seguridad del producto!**

- No coloque ningún objeto sobre el dispositivo.
- No exponga el dispositivo a temperaturas extremas, vibraciones ni sacudidas extremas.

5. Componentes**Pantalla LCD (Fig. 1)**

A: Hora / Fecha

B: Símbolo de alarma

C: PM (para sistema de horario 12 horas)

56

Reloj despertador radio controlado**E**

D: DST (horario de verano / Daylight Saving Time)

E: Señal de radio

F: DATE (display fecha)

Teclas (Fig. 2+3)

G: Tecla SNOOZE/BRIGHTNESS

H: Tecla ALARM

I: Tecla SET

J: Tecla UP

K: Tecla DOWN

L: Botón de ajuste WAVE

Cuerpo (Fig. 2+3)

M: Compartimiento de las pilas

N: Adaptador de AC-DC

6. Puesta en marcha

- Saque la película de protección de la pantalla.
- Introduzca las tres pilas (3 x 1,5 V AAA). Asegúrese que las pilas estén colocadas con la polaridad correcta. Conecte el adaptador de AC-DC a un enchufe de la pared. Se emite una señal acústica corta y todos los segmentos LCD se iluminan durante 2 segundos. La pila actuará entonces como una fuente de energía auxiliar en el caso de alguna falla en el suministro de energía.
- **¡Importante!** ¡Asegúrese que su voltaje familiar es 230V! De otra forma podrá producir daño a su instrumento.
- El reloj inicia la recepción de la señal de radio y el símbolo de recepción DCF parpadea. Una vez que se ha recibido el código horario después de 3-10 minutos aparece la hora controlada por radio y se muestra de forma permanente el símbolo de recepción DCF en la LCD.
- La recepción reactiva de nuevo a la 1.00 hasta 5.00 de la mañana.
Atención: Durante la recepción de la señal de radio para la hora la iluminación está temporalmente desconectada.

57

Reloj despertador radio controlado

E

- También podrá comenzar la inicialización manualmente. Mantenga pulsada el botón **WAVE** (3 seg.) se encuentra situado en el compartimento de las pilas. El reloj inicia la recepción de la señal de radio.
- Si su reloj radiocontrolado no es capaz de recibir ninguna señal DCF (p. ej. debido a interferencias, distancia de transmisión, etc.), puede ajustar la hora manualmente. En tal caso el reloj funciona como un reloj normal de cuarzo (véase 7.1 Ajuste manual de la hora, la zona horaria y de la fecha).

6.1 Recepción de radio y hora controlada

La transmisión de la hora se realiza por medio de un reloj atómico de cesio radiocontrolado a través de, por el instituto técnico físico de Braunschweig. La desviación es menor a 1 segundo en un millón de años. La hora viene codificada y es transmitida desde Mainflingen en las proximidades de Frankfurt am Main por una señal de frecuencia DCF-77 (77,5 kHz) con un alcance de aprox. 1.500 km. Su reloj radiocontrolado recibe la señal, la convierte y muestra siempre la hora exacta. Incluso el cambio de la hora de verano e invierno se produce automáticamente. La recepción depende básicamente de la situación geográfica. Generalmente éste debería funcionar de forma óptima en un radio de 1.500 km en torno a Frankfurt.

Siga por favor las indicaciones siguientes:

- Es recomendable mantener una distancia de como mínimo 1,5 – 2 metros de posibles aparatos perturbadores tales como pantallas de ordenadores y televisores.
- En construcciones de hormigón armado (sótanos, superestructuras), la señal recibida es evidentemente más débil. En casos extremos se aconseja de emplazar el dispositivo cerca de una ventana para obtener una mejor recepción.

Reloj despertador radio controlado

E

- Por las noches las perturbaciones atmosféricas suelen ser reducidas y se dispone de recepción en la mayoría de los casos. Si además se recibe como mínimo una vez al día, es suficiente para garantizar la precisión y mantener desviaciones inferiores a 1 segundo.
- Cuando se recibe el reloj radiocontrolado podrá ajustar la hora de la alarma (véase el punto 7.3 Ajuste de alarma).

7. Manejo

- **Importante:** Durante la recepción de la señal de radio de la temperatura no pueden manejarse las teclas.
- El dispositivo sale automáticamente del modo de ajuste si no se pulsa ninguna tecla durante más de 20 segundos.
- Si mantiene pulsada la tecla **UP** o **DOWN** en el modo de ajuste, accederá a la pasada rápida.

7.1 Ajuste manual de la hora, las zona horaria y de la fecha

- Mantenga pulsada la tecla **SET** en el modo normal. "00" empieza a parpadear y podrá ajustar la zona horaria (+12/-12) con la tecla **UP** o **DOWN**.
- El ajuste de las zonas horarias es necesario cuando podrá recibirse la señal DCF, la zona horaria es diferente de la hora DCF.
- Pulse la tecla **SET** y podrá cambiar sucesivamente al ajuste de las horas, los minutos, el año, el mes y el día y ajuste con la tecla **UP** o **DOWN**.
- Confirme con la tecla **SET**.
- Si la recepción de la señal de radio para la hora es buena será sobreescrito el tiempo ajustado manualmente.
- Mediante la tecla **SET** podrá elegir entre tiempo y fecha (en el display aparece DATE).



E

Reloj despertador radio controlado

7.2 Indicación de sistema de 12 y 24 horas

- Con la tecla **DOWN** podrá seleccionar el sistema de 12 y 24 horas en modo normal.
- En 12 horas sistema aparece PM (después de mediodía).

7.3 Ajuste de alarma

- Mantenga pulsada la tecla **ALARM**.
-  parpadea sobre el display.
- La pantalla de la hora empieza a parpadear y con la tecla **UP** o **DOWN** podrá ajustar las horas.
- Pulse otra vez la tecla **ALARM** y con la tecla **UP** o **DOWN** podrá ajustar los minutos.
- Confirme con la tecla **ALARM**.
- En la pantalla se indicará la hora actual.
- Para activar la función de alarma, pulse de nuevo la tecla **ALARM**.
- En el display aparece .
- Mientras suena la señal del despertador (3 señales diferentes), finalizar la alarma con cualquier tecla.
- Pulsando la tecla **SNOOZE/BRIGHTNESS**, situada en el lado superior, se activa la función snooze.
-  parpadea y el sonido de la alarma se interrumpe durante 4 minutos.
- Para desactivar la función e alarma, pulse la tecla **ALARM** otra vez.

7.4 Iluminación

- Mediante la tecla **SNOOZE/BRIGHTNESS** puede ajustar el brillo de la pantalla en dos niveles.

60

Reloj despertador radio controlado

E

8. Cuidado y mantenimiento

- Limpie el dispositivo con un paño suave, ligeramente humedecido. ¡No utilizar ningún medio abrasivo ni disolventes! Proteger de la humedad.
- Extraiga las pilas si no va a usar el dispositivo por un largo período de tiempo.
- Almacene el dispositivo en un lugar seco.

9. Averías

Problema	Solución
Ninguna indicación	→ Conectar el dispositivo al adaptador de red
Ninguna recepción de DCF	→ Mantenga pulsada el botón WAVE (3 seg.) → Insertar las horas manualmente → Intentar la recepción de noche
Indicación incorrecta	→ Realice una nueva puesta en funcionamiento

Si a pesar de haber seguido estos pasos, el dispositivo no funciona, diríjase al establecimiento donde adquirió el producto.

10. Eliminación

Este producto ha sido fabricado con materiales y componentes de máxima calidad que pueden ser reciclados y reutilizados.

Las pilas y baterías no pueden desecharse en ningún caso junto con la basura doméstica.

61

Reloj despertador radio controlado

E



Como consumidor, está obligado legalmente a depositar las pilas y baterías usadas de manera respetuosa con el medio ambiente en el comercio especializado o bien en los centros de recogida y reciclaje previstos para ello según el reglamento nacional o local.

Las denominaciones de los metales pesados que contienen son:
Cd=cadmio, Hg=mercurio, Pb=plomo



Este dispositivo está identificado conforme a la Directiva de la UE sobre residuos de aparatos eléctricos y electrónicos (WEEE).

No deseche este producto junto con la basura doméstica. El usuario está obligado a llevar el dispositivo usado a un punto de recogida de aparatos eléctricos y electrónicos acreditado para que sea eliminado de manera respetuosa con el medio ambiente.

11. Datos técnicos

Alimentación de tensión: Pilas 3 x 1,5 V AAA, sector de red DC 4,5 V

Dimensiones de cuerpo: 78 x 170 x 110 mm

Peso: 370 g (con pilas y sector de red)

Reloj despertador radio controlado

E

Estas instrucciones o extractos de las mismas no pueden ser publicados sin la autorización de la TFA Dostmann. Los datos técnicos de este producto corresponden al estado en el momento de la impresión y pueden ser modificados sin previo aviso.

Los actuales datos técnicos e informaciones sobre su producto los puede encontrar bajo el número de artículo en nuestra página web.

Declaración UE de conformidad

Por la presente, TFA Dostmann declara que el tipo de equipo radioeléctrico 60.2505 es conforme con la Directiva 2014/53/UE. El texto completo de la declaración UE de conformidad está disponible en la dirección Internet siguiente: www.tfa-dostmann.de/service/downloads/ce

www.tfa-dostmann.de

E-Mail: info@tfa-dostmann.de

TFA Dostmann GmbH & Co.KG, Zum Ottersberg 12, D-97877 Wertheim, Alemania

05/21